

NUOVO

CATALOGO ORTODONTICO 16

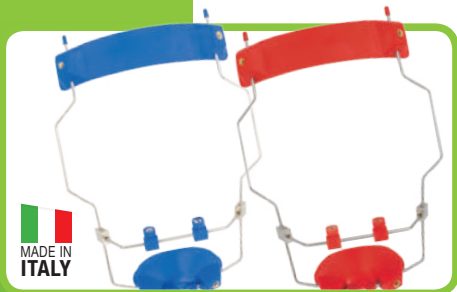

**SPEDIZIONE
GRATUITA**

PER ORDINI PARI O SUPERIORI A € 200

(al netto iva e sconti) escluse le spedizioni con peso
(volumetrico) superiore a 10 kg e le isole minori

**EXTRA
SCONTO 5%**

PAGAMENTO BONIFICO
BANCARIO ANTICIPATO

itao
ITALIAN ORTHODONTIC SYSTEM





COME ORDINARE



www.itaonet.com

PRIORITÀ DI EVASIONE

ATTIVO 24 ORE SU 24, 7 GIORNI SU 7
MIGLIAIA DI ARTICOLI A DISPOSIZIONE
TANTE OFFERTE A PORTATA DI CLICK

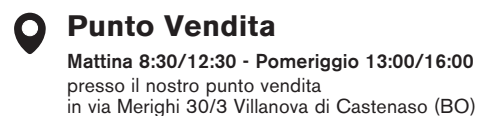

MODALITÀ DI PAGAMENTO

- **BONIFICO BANCARIO ANTICIPATO:**
-5% sconto extra 5% sull'importo merce (I.V.A. esclusa ed al netto di eventuali sconti).

- **CONTRASSEGNO:**
pagamento alla consegna della merce in contanti o con assegno (intestato a ITAO Srl).

ALTRI SISTEMI DI PAGAMENTO da concordare con la Direzione.
Vedi condizioni commerciali complete in fondo al catalogo.



SPEDIZIONE GRATUITA

per ordini pari o superiori a € 200
escluse spedizioni peso volum. sup. 10 kg e isole minori

SERVIZIO ASSISTENZA CLIENTI



WhatsApp **378 3025975**



BRACKETS BANDE - TUBI

4 - 24

BRACKETS

26 - 35

TUBI BUCCALI

36 - 42

ACCESSORI DA PUNTARE/DIRETTI

43 - 47

BANDE MOLARI

BRACKETS ESTETICI



ATTACCO IN ZAFFIRO



- Allumina purissima
- Trasparente e cristallino prende la colorazione del dente sottostante
- Ultra resistente alle rotture
- Piccole dimensioni e basso profilo
- Immune a decolorazione e macchie

BORDI ARROTONDATI
per un maggior comfort del paziente

MATERIALE DI ALTA QUALITÀ
allumina purissima

GANCIO CENTRALE

PUNTINO COLORATO RIMOVIBILE
per l'identificazione del quadrante

BASE CON MICROCAVITÀ
per un'eccellente ritenzione meccanica

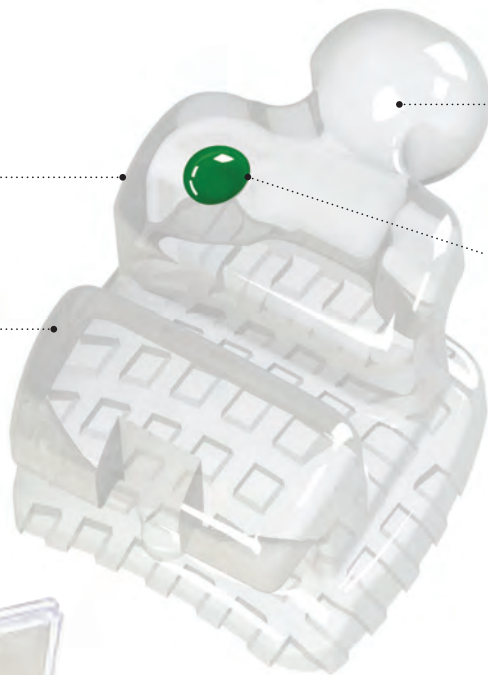

VIDEO TUTORIAL
www.itaio.it

CONFEZIONE MONO-PAZIENTE
i casi sono confezionati nel pratico contenitore

SISTEMA DI IDENTIFICAZIONE



poly *Safira*



TECNICA
ROTH

Kit 1 Caso completo 20 brackets

Descrizione **.022" Slot**
Kit sup/inf ganci can/prem. **004.10.24.900**

1 kit € 162,50



FORMATO CONVENIENZA

30%
SCONTO

KIT 3 CASI

Aggiungere alla fine del codice del kit **-3**

Rifornimenti per singolo dente

1 Conf. 2 pz. € 16,00

2
PEZZI



▲ Superiore	Torq.	Ang.	Width	DX/SX	.018" Slot	.022" Slot
Centrale	+12°	+5°	3,9mm	DX	-	004.10.24.001
				SX	-	004.10.24.002
Laterale	+8°	+9°	2,9mm	DX	-	004.10.24.003
				SX	-	004.10.24.004
Canino con gancio	-2°	+9°	3,2mm	DX	-	004.10.24.005
				SX	-	004.10.24.006
Premolare con gancio	-7°	0°	3,2mm	DX/SX	-	004.10.24.007

▼ Inferiore	Torq.	Ang.	Width	DX/SX	.018" Slot	.022" Slot
Centrale Laterale	0°	0°	2,9mm	DX/SX	-	004.10.24.008
Canino con gancio	-11°	+7°	3,2mm	DX	-	004.10.24.010
				SX	-	004.10.24.009
1° Premolare con gancio	-17°	0°	3,2mm	DX/SX	-	004.10.24.011
2° Premolare con gancio	-22°	0°	3,2mm	DX/SX	-	004.10.24.012

Le versioni dei brackets presenti in questo catalogo non sono copie di altre, né la ITA.O S.r.l. sostiene che siano approvate dai medici o dalle scuole menzionate.



BRACKETS ESTETICI



ATTACCO IN CERAMICA POLICRISTALLINA



L'attacco in ceramica AGILITY di G&H® Orthodontics è realizzato in ceramica policristallina. La trasparenza brillante garantisce un ottimo risultato estetico per tutta la durata del trattamento.

EFFETTO TRASLUCIDO
per un ottimo risultato estetico

BORDI SAGOMATI
per un maggior comfort del paziente

TORQUE ALLA BASE
per una finitura accurata

INNOVATIVO DESIGN DELLA BASE
per una maggiore ritenzione
con sottosquadri meccanici
senza perfezionatori chimici aggiunti

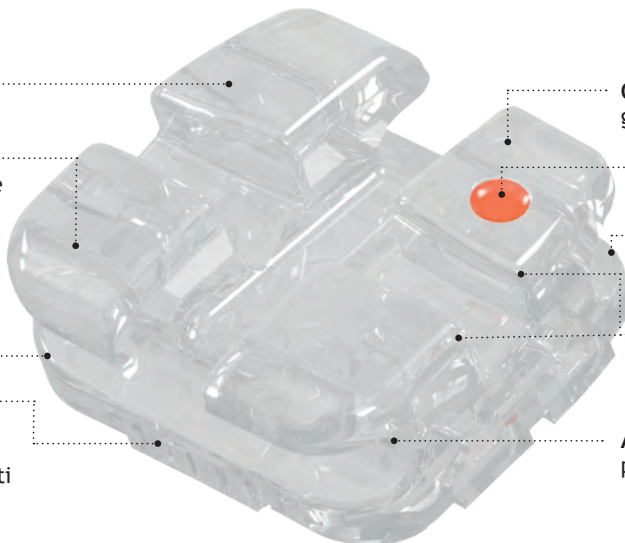

CONTROLLO TOTALE DELLA ROTAZIONE
grazie al preciso design gemellare

PUNTINO COLORATO
per l'identificazione del quadrante

FORMA DELLA BASE
compatta e anatomica per
semplificare il posizionamento

BORDI ARROTONDATI
per ridurre la frizione dello slot in
entrata ed in uscita

AMPIA AREA DI LEGATURA
per facilitare le legature dei brackets

FACILE DEBONDING
con la solita procedura utilizzata
per gli attacchi in metallo



CONFEZIONE MONO-PAZIENTE
i casi sono confezionati nel pratico contenitore

RIVOLUZIONARIO SISTEMA DI DISTRIBUZIONE DELL'ADESIVO SULLA BASE

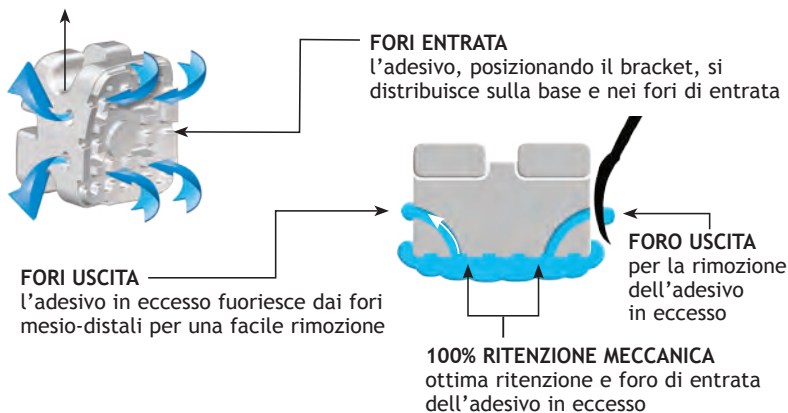

SISTEMA DI IDENTIFICAZIONE



BRACKETS ESTETICI

TECNICA

ROTH

Kit 1 Caso completo 20 brackets

Descrizione .018" Slot .022" Slot
Kit sup/inf g.can/prem. J75K-345-18-01 J75K-345-22-01

1 kit € 151,50



FORMATO CONVENIENZA

**30%
SCONTO**

KIT 3 CASI

Aggiungere alla fine del codice del kit

-3

Rifornimenti per singolo dente

1 Conf. 5 pz. € 37,25

**5
PEZZI**

▲ Superiore	Torq.	Ang.	Width	DX/SX	.018" Slot	.022" Slot
Centrale	+12°	+5°	.150"	DX	J75-U1-8R-5	J75-U1-2R-5
				SX	J75-U1-8L-5	J75-U1-2L-5
Laterale	+8°	+9°	.132"	DX	J75-U2-8R-5	J75-U2-2R-5
				SX	J75-U2-8L-5	J75-U2-2L-5
Canino con gancio	0°	+11°	.135"	DX	J75-U3-8RK-5	J75-U3-2RK-5
				SX	J75-U3-8LK-5	J75-U3-2LK-5
Premolare con gancio	-7°	0°	.130"	DX	J75-U4-8RK-5	J75-U4-2RK-5
				SX	J75-U4-8LK-5	J75-U4-2LK-5

▼ Inferiore	Torq.	Ang.	Width	DX/SX	.018" Slot	.022" Slot
Centrale Laterale	0°	0°	.120"	DX/SX	J75-L1-8U-5	J75-L1-2U-5
Canino con gancio	-11°	+5°	.135"	DX	J75-L3-8RK-5	J75-L3-2RK-5
				SX	J75-L3-8LK-5	J75-L3-2LK-5
1° Premolare con gancio	-17°	0°	.130"	DX	J75-L4-8RK-5	J75-L4-2RK-5
				SX	J75-L4-8LK-5	J75-L4-2LK-5
2° Premolare con gancio	-22°	0°	.130"	DX	J75-L5-8RK-5	J75-L5-2RK-5
				SX	J75-L5-8LK-5	J75-L5-2LK-5

Le versioni dei brackets presenti in questo catalogo non sono copie di altre, né la ITA.O S.r.l. sostiene che siano approvate dai medici o dalle scuole menzionate.

TECNICA

M.B.T

Kit 1 Caso completo 20 brackets

Descrizione .022" Slot
Kit sup/inf g.can/prem. J76K-345-22-01

1 kit € 151,50



FORMATO CONVENIENZA

**30%
SCONTO**

KIT 3 CASI

Aggiungere alla fine del codice del kit

-3

Rifornimenti per singolo dente

1 Conf. 5 pz. € 37,25

**5
PEZZI**

▲ Superiore	Torq.	Ang.	Width	DX/SX	.018" Slot	.022" Slot
Centrale	+17°	+4°	.150"	DX	-	J76-U1-2R-5
				SX	-	J76-U1-2L-5
Laterale	+10°	+8°	.132"	DX	-	J76-U2-2R-5
				SX	-	J76-U2-2L-5
Canino con gancio	-7°	+8°	.135"	DX	-	J76-U3-2RK-5
				SX	-	J76-U3-2LK-5
Premolare con gancio	-7°	0°	.130"	DX	-	J76-U4-2RK-5
				SX	-	J76-U4-2LK-5

▼ Inferiore	Torq.	Ang.	Width	DX/SX	.018" Slot	.022" Slot
Centrale Laterale	-6°	0°	.120"	DX/SX	-	J76-L1-2U-5
Canino con gancio	-6°	+3°	.135"	DX	-	J76-L3-2RK-5
				SX	-	J76-L3-2LK-5
1° Premolare con gancio	-12°	0°	.130"	DX	-	J76-L4-2RK-5
				SX	-	J76-L4-2LK-5
2° Premolare con gancio	-17°	0°	.130"	DX	-	J76-L5-2RK-5
				SX	-	J76-L5-2LK-5

Le versioni dei brackets presenti in questo catalogo non sono copie di altre, né la ITA.O S.r.l. sostiene che siano approvate dai medici o dalle scuole menzionate.



BRACKETS ESTETICI

Ceramic

ATTACCO IN CERAMICA

MORELLI



Realizzati in allumina, i brackets in **ceramica Dental Morelli** non temono l'usura, sono policristallini, trasparenti e non perdono il loro colore originale nemmeno in ambienti estremamente aggressivi.

La traslucenza di questi brackets fa sì che assumano lo stesso colore del dente sottostante, rendendoli estremamente estetici.

PUNTINO COLORATO RIMOVIBILE per l'identificazione del quadrante

SLOT LEVIGATI per un ottimo scorrimento degli archi

DESIGN A BASSO PROFILO per il massimo comfort del paziente

CONFEZIONE MONO-PAZIENTE
i casi sono confezionati nel pratico contenitore

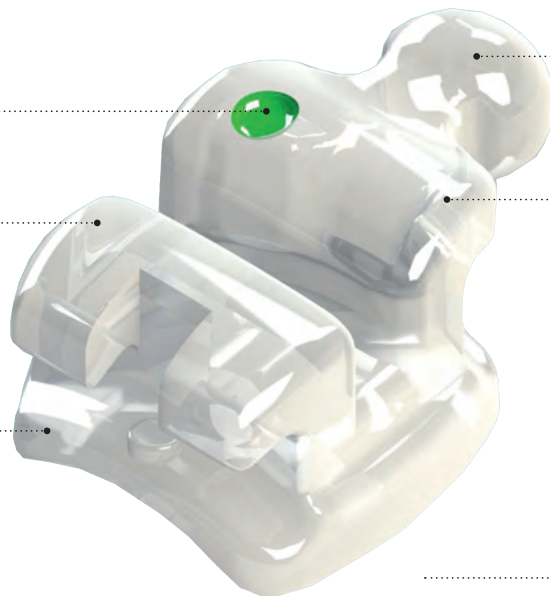

GANCIO CENTRALE

ANGOLI ARROTONDATI E BASSO PROFILO per un maggior comfort del paziente

BASE CON MICRO CAVITÀ garantisce massima ritenzione per l'adesivo ed un ottimo ancoraggio sui denti favorendone il debonding



TECNICA **ROTH**



SISTEMA DI IDENTIFICAZIONE



TECNICA **EDGEWISE**



SISTEMA DI IDENTIFICAZIONE

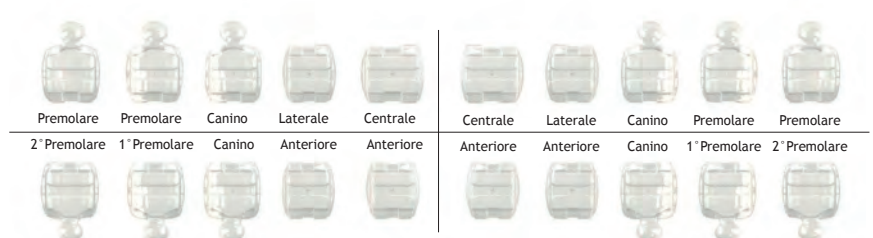

TECNICA

ROTH

Kit 1 Caso completo 20 brackets

Descrizione

Kit sup/inf ganci can/prem.

.022" Slot

004.10.11.900

1 kit € 122,50



FORMATO CONVENIENZA

KIT 3 CASI

Aggiungere alla fine del codice del kit

**30%
SCONTO**

-3

Rifornimenti per singolo dente

1 Conf. 5 pz. € 30,00

**5
PEZZI**



TECNICA

EDGEWISE

Kit 1 Caso completo 20 brackets

Descrizione

Kit sup/inf ganci can/prem.

.022" Slot

004.10.18.901

1 kit € 122,50



FORMATO CONVENIENZA

KIT 3 CASI

Aggiungere alla fine del codice del kit

**30%
SCONTO**

-3

Rifornimenti per singolo dente

1 Conf. 10 pz. € 60,00

**10
PEZZI**



▲ Superiore	Torq.	Ang.	Width	DX/SX	.018" Slot	.022" Slot
Centrale	+12°	+5°	3,9mm	DX	-	004.10.11.001
				SX	-	004.10.11.002
Laterale	+8°	+9°	2,9mm	DX	-	004.10.11.003
				SX	-	004.10.11.004
Canino con gancio	-2°	+9°	3,2mm	DX	-	004.10.11.005
				SX	-	004.10.11.006
Premolare con gancio	-7°	0°	3,2mm	DX/SX	-	004.10.11.007

▼ Inferiore	Torq.	Ang.	Width	DX/SX	.018" Slot	.022" Slot
Centrale	0°	0°	2,9mm	DX/SX	-	004.10.11.008
Laterale				DX	-	004.10.11.009
				SX	-	004.10.11.010
Canino con gancio	-11°	+7°	3,2mm	DX	-	004.10.11.011
				SX	-	004.10.11.012
1° Premolare con gancio	-17°	0°	3,2mm	DX/SX	-	004.10.11.011
2° Premolare con gancio	-22°	0°	3,2mm	DX/SX	-	004.10.11.012

Le versioni dei brackets presenti in questo catalogo non sono copie di altre, né la ITA.O S.r.l. sostiene che siano approvate dai medici o dalle scuole menzionate.

▲ ▼	Torq.	Ang.	Width	DX/SX	.018" Slot	.022" Slot
Centrale sup.	0°	0°	3,6mm	DX/SX	-	004.10.18.011
Laterale sup. Incisivi inf.	0°	0°	2,9mm	DX/SX	-	004.10.18.012
Canino e Prem. c/gancio sup/inf	0°	0°	3,2mm	DX/SX	-	004.10.18.013



BRACKETS METALLICI



ATTACCO AUTOLEGANTE PASSIVO



SLOTS SMUSSATI

per migliorare l'inserimento del filo e garantire comfort per il paziente

PIENO CONTROLLO ROTAZIONALE

dato dal design gemellare

TOTALE CHIUSURA DELLO SLOT

sull'intera lunghezza mesio/distale del bracket, consentendo al filo di utilizzare la totale larghezza dello slot senza l'uso di ausiliari

AMPIA AREA DI LEGATURA

per semplificare l'applicazione delle catenelle elastiche

DESIGN A BASSO PROFILO

per il comfort del paziente

FACILE APERTURA DELLA CLIP

consente un cambio di filo veloce e semplice

CLIP CONVERTIBILE IN NICHEL TITANIO

che può essere rimossa durante la fase finale del trattamento

LINEA CENTRALE MARCATA

per facilitare il posizionamento dei brackets

PUNTINO COLORATO

per l'identificazione del bracket

MECCANISMO A DOPPIO BLOCCAGGIO

garantisce l'ancoraggio della clip per tutta la durata del trattamento

REALIZZATO CON TECNOLOGIA MIM torque alla base

ANCHOR-LOCK™ PYLON BASE

per la massima ritenzione

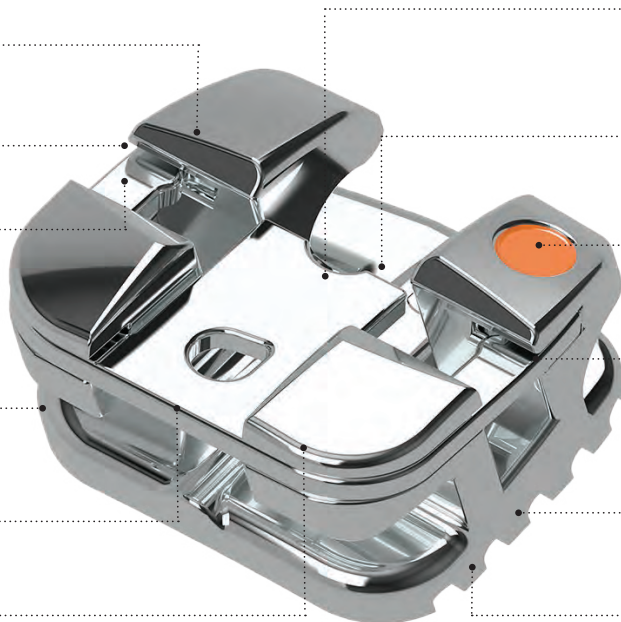

☑ CONFEZIONE MONO-PAZIENTE

i casi sono confezionati nel pratico contenitore

SISTEMA DI IDENTIFICAZIONE

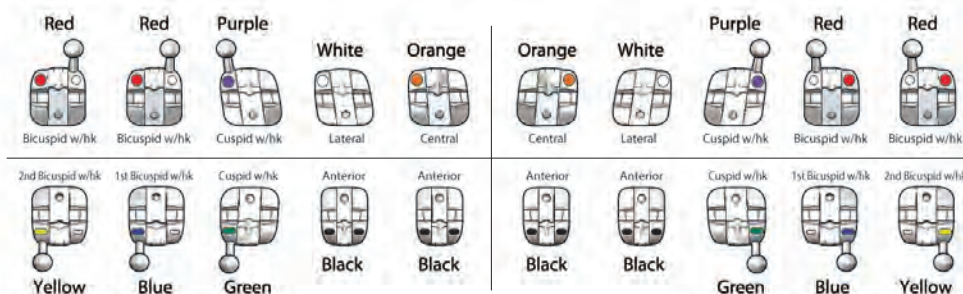

BRACKETS METALLICI

TECNICA DI APERTURA CONSIGLIATA PER L'UTILIZZO DEL SISTEMA AGILITY® SL

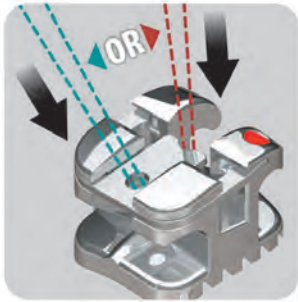

Posizionare la punta di un explorer nel foro della clip o all'estremità della guida di allineamento della clip.

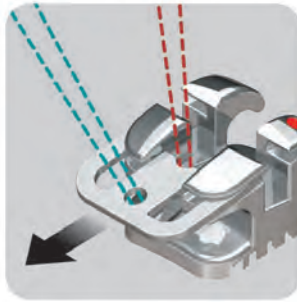

Tirare l'explorer verso l'incisale per aprire la clip.

TECNICA DI CHIUSURA DELLA CLIP

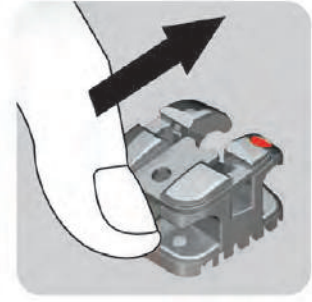
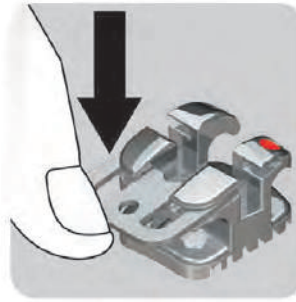

Usando una pinza di utilità, una pinzetta o anche solo le dita, applicare una leggera pressione sulla parte oclusale della clip creando uno scivolamento di chiusura. Quando la clip inizia a chiudersi, si sentirà un primo "click" come se si disinnestasse dal fondo del blocco, ed un secondo "click" per indicare che è chiusa completamente.

TECNICA PER CONVERTIRE LA CLIP

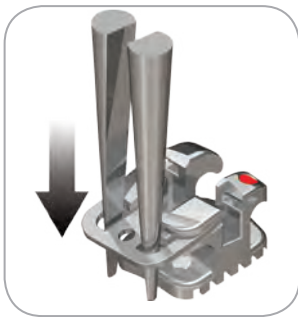

Una volta aperta la clip, per rimuoverla, inserire le punte di una pinzetta nei fori laterali della clip.

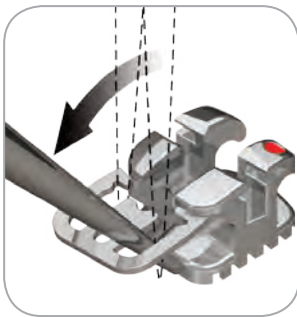

Ruotare la pinzetta di circa 45° verso il bordo incisale per ottenere la rimozione completa della clip.

La clip può essere rimossa durante la fase finale del trattamento e permette di utilizzare il bracket in maniera tradizionale con legature ecc.

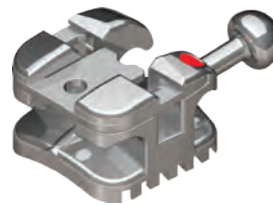

BRACKETS PER PREMOLARI disponibili con o senza ganci

FORMA ARCO IDEALE PER BRACKETS AUTOLEGANTI

UPPER
Dartman® Compatible

EUROPA II Arcata Superiore

Disponibili nella versione:
G4 NiTi
M5 Thermal Cooper NiTi
TitanMoly (Nickel Free)
S304 Acciaio
XR1 Acciaio Medicale



BRACKETS METALLICI



ATTACCO AUTOLEGANTE PASSIVO



TECNICA ROTH

Kit 1 Caso completo 20 brackets

Descrizione	.018" Slot	.022" Slot
Kit sup/inf ganci canini	J15K-3-18-01	J15K-3-22-01
Kit sup/inf g.can/prem.	J15K-345-18-01	J15K-345-22-01

1 kit € 198,50



FORMATO CONVENIENZA

KIT 3 CASI

Aggiungere alla fine del codice del kit **-3**

**30%
SCONTO**

Rifornimenti per singolo dente

1 Conf. 5 pz. € 49,00

**5
PEZZI**

TECNICA M.B.T

Kit 1 Caso completo 20 brackets

Descrizione	.022" Slot
Kit sup/inf ganci canini	J14K-3-22-01
Kit sup/inf g.can/prem.	J14K-345-22-01

1 kit € 198,50



FORMATO CONVENIENZA

KIT 3 CASI

Aggiungere alla fine del codice del kit **-3**

**30%
SCONTO**

Rifornimenti per singolo dente

1 Conf. 5 pz. € 49,00

**5
PEZZI**

▲ Superiore	Torq.	Ang.	Width	DX/SX	.018" Slot	.022" Slot
Centrale	+12°	+5°	3,5mm	DX	J15-U1-8R-5	J15-U1-2R-5
				SX	J15-U1-8L-5	J15-U1-2L-5
Laterale	+8°	+9°	3,0mm	DX	J15-U2-8R-5	J15-U2-2R-5
				SX	J15-U2-8L-5	J15-U2-2L-5
Canino con gancio	0°	+11°	3,3mm	DX	J15-U3-8RK-5	J15-U3-2RK-5
				SX	J15-U3-8LK-5	J15-U3-2LK-5
Premolare con gancio	-7°	0°	3,0mm	DX	J15-U4-8RK-5	J15-U4-2RK-5
				SX	J15-U4-8LK-5	J15-U4-2LK-5
Premolare	-7°	0°	3,0mm	DX	J15-U4-8R-5	J15-U4-2R-5
				SX	J15-U4-8L-5	J15-U4-2L-5

▼ Inferiore	Torq.	Ang.	Width	DX/SX	.018" Slot	.022" Slot
Centrale Laterale	0°	0°	2,5mm	DX/SX	J15-L1-8U-5	J15-L1-2U-5
Canino con gancio	-11°	+5°	3,0mm	DX	J15-L3-8RK-5	J15-L3-2RK-5
				SX	J15-L3-8LK-5	J15-L3-2LK-5
1° Premolare con gancio	-17°	0°	3,0mm	DX	J15-L4-8RK-5	J15-L4-2RK-5
				SX	J15-L4-8LK-5	J15-L4-2LK-5
1° Premolare	-17°	0°	3,0mm	DX	J15-L4-8R-5	J15-L4-2R-5
				SX	J15-L4-8L-5	J15-L4-2L-5
2° Premolare con gancio	-22°	0°	3,0mm	DX	J15-L5-8RK-5	J15-L5-2RK-5
				SX	J15-L5-8LK-5	J15-L5-2LK-5
2° Premolare	-22°	0°	3,0mm	DX	J15-L5-8R-5	J15-L5-2R-5
				SX	J15-L5-8L-5	J15-L5-2L-5

Le versioni dei brackets presenti in questo catalogo non sono copie di altre, né la ITA.O S.r.l. sostiene che siano approvate dai medici o dalle scuole menzionate.

Articoli con codice rosso disponibili solo su prenotazione (tempi min. 15 gg. lav.)

▲ Superiore	Torq.	Ang.	Width	DX/SX	.018" Slot	.022" Slot
Centrale	+17°	+4°	3,9mm	DX	-	J14-U1-2R-5
				SX	-	J14-U1-2L-5
Laterale	+10°	+8°	3,3mm	DX	-	J14-U2-2R-5
				SX	-	J14-U2-2L-5
Canino con gancio	0°	+8°	3,3mm	DX	-	J14-U3-2RK0-5
				SX	-	J14-U3-2LK0-5
Premolare con gancio	-7°	0°	3,5mm	DX	-	J14-U4-2RK-5
				SX	-	J14-U4-2LK-5
Premolare	-7°	0°	3,5mm	DX/SX	-	J14-U4-2U-5

▼ Inferiore	Torq.	Ang.	Width	DX/SX	.018" Slot	.022" Slot
Centrale Laterale	-6°	0°	2,6mm	DX/SX	-	J14-L1-2U-5
Canino con gancio	0°	+3°	3,5mm	DX	-	J14-L3-2RK0-5
				SX	-	J14-L3-2LK0-5
1° Premolare con gancio	-12°	0°	3,5mm	DX	-	J14-L4-2RK-5
				SX	-	J14-L4-2LK-5
1° Premolare	-12°	0°	3,5mm	DX/SX	-	J14-L4-2U-5
2° Premolare con gancio	-17°	0°	3,5mm	DX	-	J14-L5-2RK-5
				SX	-	J14-L5-2LK-5
2° Premolare	-17°	0°	3,5mm	DX/SX	-	J14-L5-2U-5

Le versioni dei brackets presenti in questo catalogo non sono copie di altre, né la ITA.O S.r.l. sostiene che siano approvate dai medici o dalle scuole menzionate.

Articoli con codice rosso disponibili solo su prenotazione (tempi min. 15 gg. lav.)

BRACKETS METALLICI



ATTACCO AUTOLEGANTE INTERATTIVO



Realizzato con tecnologia M.I.M. e design a basso profilo per il massimo comfort del paziente.

Clip flessibile in nichel titanio apribile con una semplice sonda.

SLOT LEVIGATI

con estremità arrotondate per un ottimo scorrimento degli archi nella fase passiva

BORDI RITENTIVI

che facilitano la rimozione degli eccessi di adesivo



BASE MICROPOROSA CON PILONCINI
garantisce massima ritenzione per l'adesivo ed un ottimo ancoraggio sui denti

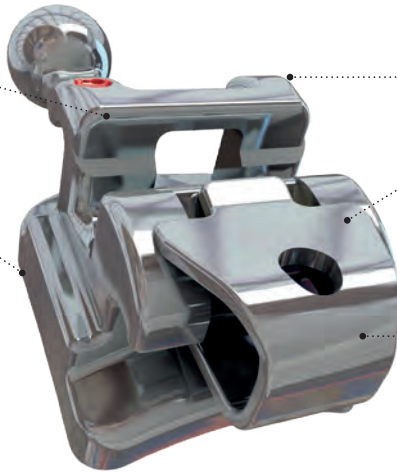

ANGOLI ARROTONDATI E BASSO PROFILO
per un maggior comfort del paziente

CLIP FLESSIBILE IN NITI
in grado di resistere alla deformazione durante l'intero trattamento. Apribile con una semplice sonda

FACILE APERTURA DELLA CLIP
che consente un veloce cambio di filo

TECNICA

ROTH

Kit 1 Caso completo 20 brackets

Descrizione

Kit sup/inf ganci can/prem.

.022" Slot
004.10.14.900

1 kit € 137,50



FORMATO CONVENIENZA

KIT 3 CASI

Aggiungere alla fine del codice del kit

**30%
SCONTO**

-3

Rifornimenti per singolo dente

1 Conf. 5 pz. € 33,75

**5
PEZZI**



▲ Superiore	Torq.	Ang.	Width	DX/SX	.018" Slot	.022" Slot
Centrale	+12°	+5°	2,9mm	DX	-	004.10.14.001
				SX	-	004.10.14.002
Laterale	+8°	+9°	2,9mm	DX	-	004.10.14.003
				SX	-	004.10.14.004
Canino con gancio	-2°	+9°	3,0mm	DX	-	004.10.14.005
				SX	-	004.10.14.006
Premolare con gancio	-7°	0°	3,0mm	DX	-	004.10.14.007
				SX	-	004.10.14.008

▼ Inferiore	Torq.	Ang.	Width	DX/SX	.018" Slot	.022" Slot
Centrale Laterale	0°	0°	2,7mm	DX/SX	-	004.10.14.009
Canino con gancio	-11°	+7°	3,0mm	DX	-	004.10.14.010
				SX	-	004.10.14.011
1° Premolare con gancio	-17°	0°	3,0mm	DX	-	004.10.14.012
				SX	-	004.10.14.013
2° Premolare con gancio	-22°	0°	3,0mm	DX	-	004.10.14.014
				SX	-	004.10.14.015

Le versioni dei brackets presenti in questo catalogo non sono copie di altre, né la ITA.O S.r.l. sostiene che siano approvate dai medici o dalle scuole menzionate.

SISTEMA DI IDENTIFICAZIONE



VIDEO TUTORIAL
www.ita.o.it



CONFEZIONE MONO-PAZIENTE
i casi sono confezionati nel pratico contenitore

BRACKETS METALLICI

miniPrevail® TWIN

ATTACCO IN METALLO



TECNOLOGIA MIM
realizzati in acciaio inossidabile 17-4°

PIENO CONTROLLO ROTAZIONALE
grazie al disegno mini gemellare

BASSO PROFILO
per ridurre le interferenze occlusali ed aumentare il comfort del paziente

CONTORNO BASE ANATOMICO
per un preciso posizionamento del bracket

LINEA MEDIANA MARCATA
per un posizionamento accurato

PUNTINO COLORATO
per l'identificazione del quadrante

SLOT SMUSSATO
per facilitare l'inserimento dell'arco

TORQUE ALLA BASE

AMPIA AREA DI LEGATURA
per semplificare la legatura dei brackets

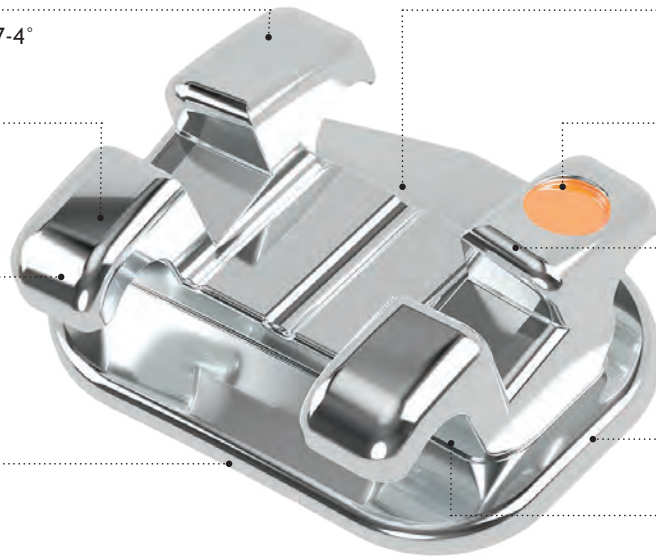

80 Gauge Foil Mesh Bonding Base
base anatomica con ritenzione a 80 mesh che consente ottima ritenzione e adattamento alla forma del dente



CONFEZIONE MONO-PAZIENTE
i casi sono confezionati nel pratico contenitore



SISTEMA DI IDENTIFICAZIONE

Red Bicuspid 5 Bicuspid w/hk	Red Bicuspid 4 Bicuspid w/hk	Purple Cuspid 3 Cuspid w/hk	White 2 Lateral	Orange 1 Central	Orange 1 Central	White 2 Lateral	Purple Cuspid 3 Cuspid w/hk	Red Bicuspid 4 Bicuspid w/hk	Red Bicuspid 5 Bicuspid w/hk
2nd Bic w/hk 5 2nd Bicuspid Yellow	1st Bic w/hk 4 1st Bicuspid Blue	Cuspid w/hk 3 Cuspid Green	Anterior 2 Black	Anterior 1 Black	Anterior 1 Black	Anterior 2 Black	Cuspid w/hk 3 Cuspid Green	1st Bic w/hk 4 1st Bicuspid Blue	2nd Bic w/hk 5 2nd Bicuspid Yellow

BRACKETS METALLICI

TECNICA

ROTH

Kit 1 Caso completo 20 brackets

Descrizione	.018" Slot	.022" Slot
Kit sup/inf ganci canini	J36K-3-18-01	J36K-3-22-01
Kit sup/inf g.can/prem.	J36K-345-18-01	J36K-345-22-01

1 kit € 51,50



FORMATO CONVENIENZA

KIT 10 CASI

Aggiungere alla fine del codice del kit **-10**

**30%
SCONTO**

Rifornimenti per singolo dente

1 Conf. 5 pz. € 12,25

**5
PEZZI**

▲ Superiore	Torq.	Ang.	Width	DX/SX	.018" Slot	.022" Slot
Centrale	+12°	+5°	.140"	DX	J36-U1-8R-5	J36-U1-2R-5
				SX	J36-U1-8L-5	J36-U1-2L-5
Laterale	+8°	+9°	.115"	DX	J36-U2-8R-5	J36-U2-2R-5
				SX	J36-U2-8L-5	J36-U2-2L-5
Canino con gancio	0°	+11°	.122"	DX	J36-U3-8RK-5	J36-U3-2RK-5
				SX	J36-U3-8LK-5	J36-U3-2LK-5
Premolare	-7°	0°	.122"	DX/SX	J36-U4-8U-5	J36-U4-2U-5
Premolare con gancio	-7°	0°	.122"	DX	J36-U4-8RK-5	J36-U4-2RK-5
				SX	J36-U4-8LK-5	J36-U4-2LK-5

▼ Inferiore	Torq.	Ang.	Width	DX/SX	.018" Slot	.022" Slot
Centrale	0°	0°	.100"	DX/SX	J36-L1-8U-5	J36-L1-2U-5
Laterale						
Canino con gancio	-11°	+5°	.122"	DX	J36-L3-8RK-5	J36-L3-2RK-5
				SX	J36-L3-8LK-5	J36-L3-2LK-5
1° Premolare	-17°	0°	.122"	DX/SX	J36-L4-8U-5	J36-L4-2U-5
1° Premolare con gancio	-17°	0°	.122"	DX	J36-L4-8RK-5	J36-L4-2RK-5
				SX	J36-L4-8LK-5	J36-L4-2LK-5
2° Premolare	-22°	0°	.122"	DX/SX	J36-L5-8U-5	J36-L5-2U-5
2° Premolare con gancio	-22°	0°	.122"	DX	J36-L5-8RK-5	J36-L5-2RK-5
				SX	J36-L5-8LK-5	J36-L5-2LK-5

Le versioni dei brackets presenti in questo catalogo non sono copie di altre, né la ITA.O S.r.l. sostiene che siano approvate dai medici o dalle scuole menzionate.

TECNICA

M.B.T

Kit 1 Caso completo 20 brackets

Descrizione	.018" Slot	.022" Slot
Kit sup/inf ganci canini	J37K-3-18-01	J37K-3-22-01
Kit sup/inf g.can/prem.	J37K-345-18-01	J37K-345-22-01

Articoli con codice rosso disponibili solo su prenotazione (tempi min. 15 gg. lav.)

1 kit € 51,50



FORMATO CONVENIENZA

KIT 10 CASI

Aggiungere alla fine del codice del kit **-10**

**30%
SCONTO**

Rifornimenti per singolo dente

1 Conf. 5 pz. € 12,25

**5
PEZZI**

▲ Superiore	Torq.	Ang.	Width	DX/SX	.018" Slot	.022" Slot
Centrale	+17°	+4°	.140"	DX	-	J37-U1-2R-5
				SX	-	J37-U1-2L-5
Laterale	+10°	+8°	.115"	DX	-	J37-U2-2R-5
				SX	-	J37-U2-2L-5
Canino con gancio	0°	+8°	.122"	DX	-	J37-U3-2RK0-5
				SX	-	J37-U3-2LK0-5
Premolare con gancio	-7°	0°	.122"	DX	-	J37-U4-2RK-5
				SX	-	J37-U4-2LK-5
Premolare	-7°	0°	.122"	DX/SX	-	J37-U4-2U-5

▼ Inferiore	Torq.	Ang.	Width	DX/SX	.018" Slot	.022" Slot
Centrale	-6°	0°	.100"	DX/SX	-	J37-L1-2U-5
Laterale						
Canino con gancio	0°	+3°	.122"	DX	-	J37-L3-2RK0-5
				SX	-	J37-L3-2LK0-5
1° Premolare	-12°	0°	.122"	DX/SX	-	J37-L4-2U-5
1° Premolare con gancio	-12°	0°	.122"	DX	-	J37-L4-2RK-5
				SX	-	J37-L4-2LK-5
2° Premolare	-17°	0°	.122"	DX/SX	-	J37-L5-2U-5
2° Premolare con gancio	-17°	0°	.122"	DX	-	J37-L5-2RK-5
				SX	-	J37-L5-2LK-5

Le versioni dei brackets presenti in questo catalogo non sono copie di altre, né la ITA.O S.r.l. sostiene che siano approvate dai medici o dalle scuole menzionate.

BRACKETS METALLICI

miniPrevail® TWIN

ATTACCO IN METALLO



VERTICAL SLOT .018"X.018"

TECNICA

ROTH V-SLOT

Kit 1 Caso completo 20 brackets

Descrizione	.018" Slot	.022" Slot
Kit sup/inf ganci canini	J38K-3-18-01	J38K-3-22-01
Kit sup/inf g.can/prem.	J38K-345-18-01	J38K-345-22-01

Articoli con codice rosso disponibili solo su prenotazione (tempi min. 15 gg. lav.)

1 kit € 51,50

Rifornimenti per singolo dente

1 Conf. 5 pz. € 12,25

5
PEZZI

▲ Superiore	Torq.	Ang.	Width	DX/SX	.018" Slot	.022" Slot
Centrale	+12°	+5°	.140"	DX	J38-U1-8R-5	J38-U1-2R-5
				SX	J38-U1-8L-5	J38-U1-2L-5
Laterale	+8°	+9°	.115"	DX	J38-U2-8R-5	J38-U2-2R-5
				SX	J38-U2-8L-5	J38-U2-2L-5
Canino con gancio	0°	+11°	.122"	DX	J38-U3-8RK-5	J38-U3-2RK-5
				SX	J38-U3-8LK-5	J38-U3-2LK-5
Premolare con gancio	-7°	0°	.122"	DX	J38-U4-8RK-5	J38-U4-2RK-5
				SX	J38-U4-8LK-5	J38-U4-2LK-5
Premolare	-7°	0°	.122"	DX/SX	J38-U4-8U-5	J38-U4-2U-5

▼ Inferiore	Torq.	Ang.	Width	DX/SX	.018" Slot	.022" Slot
Centrale	0°	0°	.100"	DX/SX	J38-L1-8U-5	J38-L1-2U-5
Laterale	0°	0°	.100"	DX	J38-L3-8RK-5	J38-L3-2RK-5
				SX	J38-L3-8LK-5	J38-L3-2LK-5
Canino con gancio	-11°	+5°	.122"	DX	J38-L4-8RK-5	J38-L4-2RK-5
				SX	J38-L4-8LK-5	J38-L4-2LK-5
1° Premolare con gancio	-17°	0°	.122"	DX	J38-L5-8RK-5	J38-L5-2RK-5
				SX	J38-L5-8LK-5	J38-L5-2LK-5
1° Premolare	-17°	0°	.122"	DX/SX	J38-L4-8U-5	J38-L4-2U-5
2° Premolare con gancio	-22°	0°	.122"	DX	J38-L5-8RK-5	J38-L5-2RK-5
				SX	J38-L5-8LK-5	J38-L5-2LK-5
2° Premolare	-22°	0°	.122"	DX/SX	J38-L5-8U-5	J38-L5-2U-5

Le versioni dei brackets presenti in questo catalogo non sono copie di altre, né la ITA.O S.r.l. sostiene che siano approvate dai medici o dalle scuole menzionate.

Articoli con codice rosso disponibili solo su prenotazione (tempi min. 15 gg. lav.)

SISTEMA DI IDENTIFICAZIONE

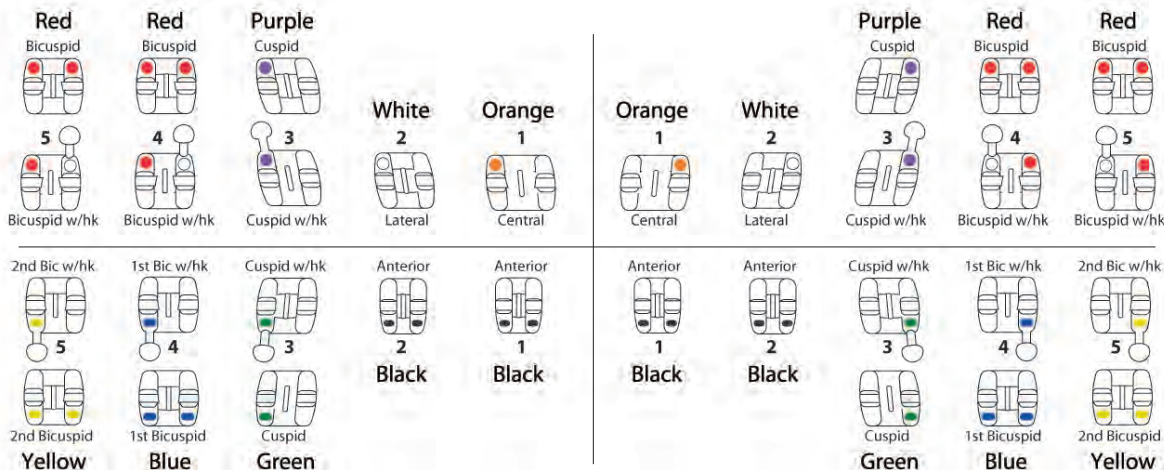



ORTHODONTICS®
Quality Manufacturing. Exceptional Service.

miniPrevail® TWIN

Precision Manufactured By G&H® Orthodontics

**Attacco in metallo a basso profilo
e design gemellare**



Agility®

SL BRACKET SYSTEM

**Attacco autolegante con clip in Ni-Ti
rimovibile in fase di finitura del trattamento**

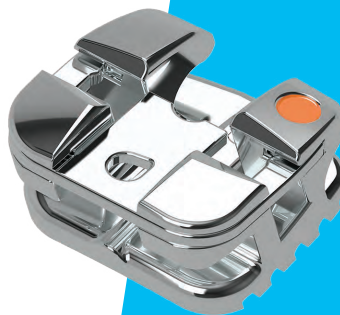

Agility®

CERAMIC BRACKET SYSTEM

**Attacco in ceramica policristallina
traslucida, resistente e confortevole**



Agility®

TWIN BRACKET SYSTEM

**Attacco in metallo a basso profilo
con design romboidale**

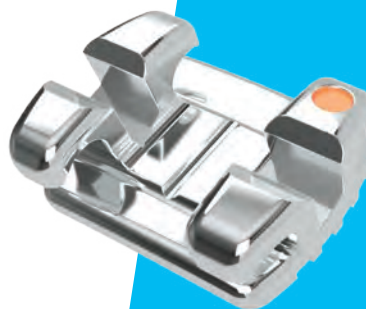

BRACKETS METALLICI

Agility[®]
TWIN BRACKET SYSTEM

ATTACCO IN METALLO



ORTHODONTICS[®]
Quality Manufacturing. Exceptional Service.



EX **Focus**[™]
BRACKET SYSTEM

REALIZZATI IN ACCIAIO INOSSIDABILE 17-4°

SLOTS SMUSSATI
per facilitare l'inserimento dei fili

ALI SAGOMATE ARROTONDATE
per il massimo
comfort del paziente

PIENO CONTROLLO ROTAZIONALE
grazie al disegno gemellare

CONTORNO BASE ANATOMICO
per un preciso posizionamento
del bracket

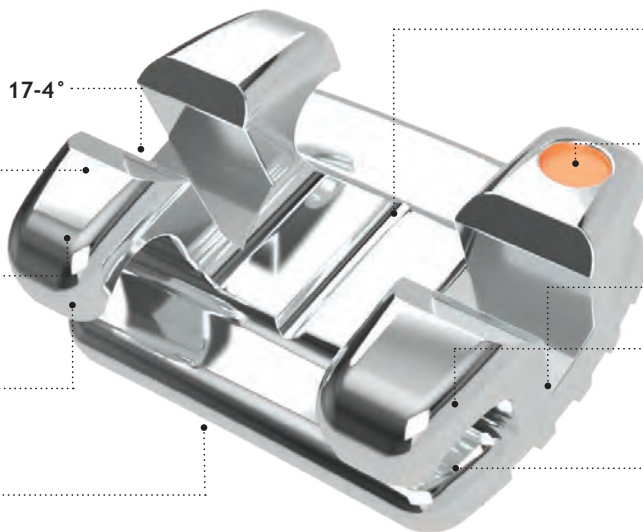

LINEA CENTRALE MARCATA
per un posizionamento accurato
del bracket

PUNTINO COLORATO
per l'identificazione
del quadrante

TORQUE ALLA BASE

AMPIA AREA DI LEGATURA
per facilitare la legatura
del bracket

DESIGN ROMBOIDALE
A BASSO PROFILO
per un preciso posizionamento
del bracket



ANCHOR-LOCK™ PYLON BASE
Speciale Ritenzione con piloncini
microporosi per aumentare
l'adesione sul dente



CONFEZIONE MONO-PAZIENTE
i casi sono confezionati nel pratico contenitore

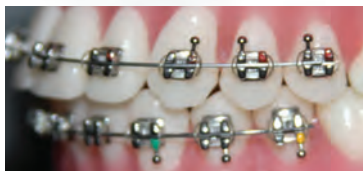

SISTEMA DI IDENTIFICAZIONE

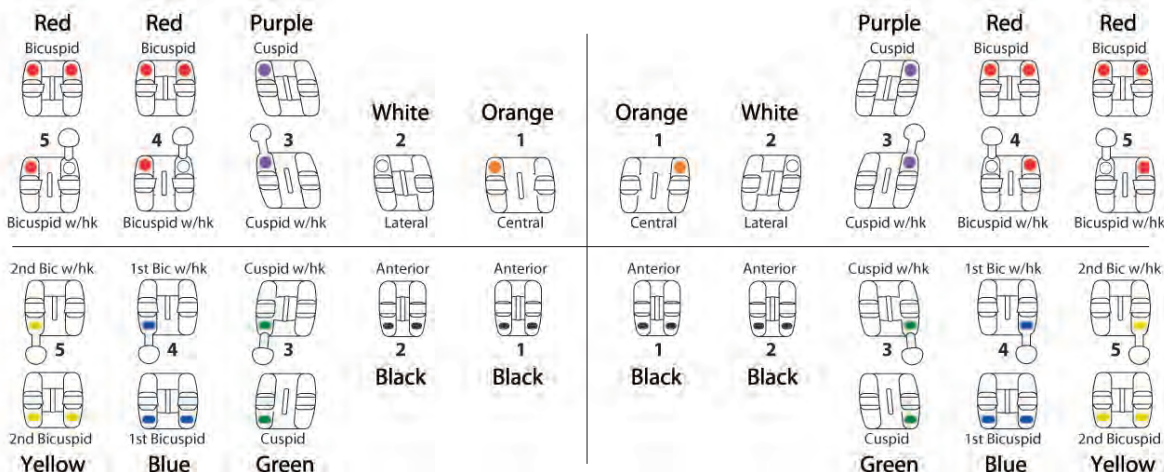

BRACKETS METALLICI

TECNICA

ROTH

Kit 1 Caso completo 20 brackets

Descrizione	.018" Slot	.022" Slot
Kit sup/inf ganci canini	J19K-3-18-01	J19K-3-22-01
Kit sup/inf g.can/prem.	J19K-345-18-01	J19K-345-22-01

1 kit € 40,50



FORMATO CONVENIENZA

KIT 10 CASI

Aggiungere alla fine del codice del kit **-10**

**30%
SCONTO**

Rifornimenti per singolo dente

1 Conf. 5 pz. € 9,50

**5
PEZZI**

▲ Superiore	Torq.	Ang.	Width	DX/SX	.018" Slot	.022" v
Centrale	+12°	+5°	3,9mm	DX	J19-U1-8R-5	J19-U1-2R-5
				SX	J19-U1-8L-5	J19-U1-2L-5
Laterale	+8°	+9°	3,3mm	DX	J19-U2-8R-5	J19-U2-2R-5
				SX	J19-U2-8L-5	J19-U2-2L-5
Canino con gancio	0°	+11°	3,4mm	DX	J19-U3-8RK-5	J19-U3-2RK-5
				SX	J19-U3-8LK-5	J19-U3-2LK-5
Premolare con gancio	-7°	0°	3,4mm	DX	J19-U4-8RK-5	J19-U4-2RK-5
				SX	J19-U4-8LK-5	J19-U4-2LK-5

▼ Inferiore	Torq.	Ang.	Width	DX/SX	.018" Slot	.022" Slot
Centrale Laterale	0°	0°	2,6mm	DX/SX	J19-L1-8U-5	J19-L1-2U-5
Canino con gancio	-11°	+5°	3,4mm	DX	J19-L3-8RK-5	J19-L3-2RK-5
				SX	J19-L3-8LK-5	J19-L3-2LK-5
1° Premolare con gancio	-17°	0°	3,4mm	DX	J19-L4-8RK-5	J19-L4-2RK-5
				SX	J19-L4-8LK-5	J19-L4-2LK-5
2° Premolare con gancio	-22°	0°	3,4mm	DX	J19-L5-8RK-5	J19-L5-2RK-5
				SX	J19-L5-8LK-5	J19-L5-2LK-5

Le versioni dei brackets presenti in questo catalogo non sono copie di altre, né la ITA.O S.r.l. sostiene che siano approvate dai medici o dalle scuole menzionate.

TECNICA

M.B.T

Kit 1 Caso completo 20 brackets

Descrizione	.022" Slot
Kit sup/inf g.can/prem.	J21K-345-22-01

1 kit € 40,50



FORMATO CONVENIENZA

KIT 10 CASI

Aggiungere alla fine del codice del kit **-10**

**30%
SCONTO**

Rifornimenti per singolo dente

1 Conf. 5 pz. € 9,50

**5
PEZZI**

▲ Superiore	Torq.	Ang.	Width	DX/SX	.018" Slot	.022" Slot
Centrale	+17°	+4°	3,9mm	DX	-	J21-U1-2R-5
				SX	-	J21-U1-2L-5
Laterale	+10°	+8°	3,3mm	DX	-	J21-U2-2R-5
				SX	-	J21-U2-2L-5
Canino con gancio	-7°	+8°	3,4mm	DX	-	J21-U3-2RK-5
				SX	-	J21-U3-2LK-5
Premolare con gancio	-7°	0°	3,4mm	DX	-	J21-U4-2RK-5
				SX	-	J21-U4-2LK-5

▼ Inferiore	Torq.	Ang.	Width	DX/SX	.018" Slot	.022" Slot
Centrale Laterale	-6°	0°	2,6mm	DX/SX	-	J21-L1-2U-5
Canino con gancio	-6°	+3°	3,4mm	DX	-	J21-L3-2RK-5
				SX	-	J21-L3-2LK-5
1° Premolare con gancio	-12°	0°	3,4mm	DX	-	J21-L4-2RK-5
				SX	-	J21-L4-2LK-5
2° Premolare con gancio	-17°	0°	3,4mm	DX	-	J21-L5-2RK-5
				SX	-	J21-L5-2LK-5

Le versioni dei brackets presenti in questo catalogo non sono copie di altre, né la ITA.O S.r.l. sostiene che siano approvate dai medici o dalle scuole menzionate.

Max

ATTACCO IN METALLO

MORELLI



Realizzati in monoblocco con tecnologia M.I.M. e con informazioni alla base. Le dimensioni ridotte degli attacchi e gli angoli arrotondati favoriscono il comfort e l'igiene del paziente.

SLOTS LEVIGATI
garantiscono un ottimo scorrimento degli archi

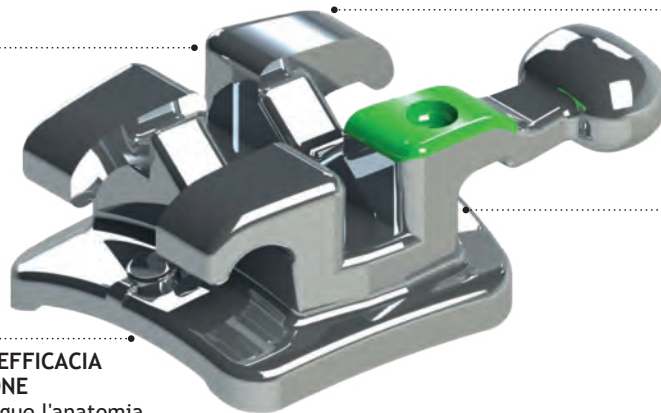

ANGOLI ARROTONDATI E BASSO PROFILO
per un maggior comfort del paziente

TECNOLOGIA M.I.M.
realizzati in acciaio inossidabile

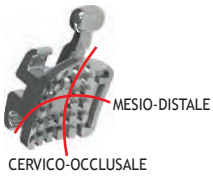

MASSIMA EFFICACIA DI ADESIONE
la base segue l'anatomia mesio-distale e cervico-occlusale dei denti

BASE SABBATA CON MICRO PILONCINI
che aumentano la ritenzione sul dente.



CONFEZIONE MONO-PAZIENTE
i casi sono confezionati nel pratico contenitore

TECNICA ROTH



SISTEMA DI IDENTIFICAZIONE

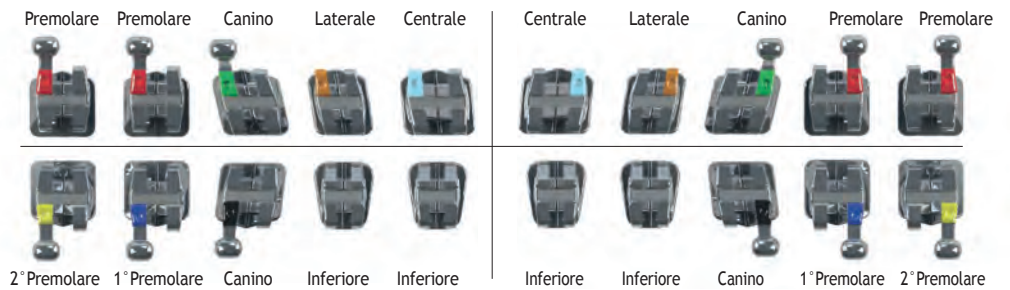

TECNICA M.B.T



SISTEMA DI IDENTIFICAZIONE



BRACKETS METALLICI

TECNICA

ROTH

Kit 1 Caso completo 20 brackets

Descrizione .018" Slot .022" Slot
Kit sup/inf ganci can./prem. 004.10.15.904 004.10.15.905

1 kit € 34,00



FORMATO CONVENIENZA

**30%
SCONTO**

KIT 10 CASI

Aggiungere alla fine del codice del kit **-10**

Rifornimenti per singolo dente

1 Conf. 10 pz. € 15,75

**10
PEZZI**



▲ Superiore	Torq.	Ang.	Width	DX/SX	.018" Slot	.022" Slot
Centrale	+12°	+5°	3,2mm	DX	004.10.15.300	004.10.15.400
				SX	004.10.15.301	004.10.15.401
Laterale	+8°	+9°	2,5mm	DX	004.10.15.302	004.10.15.402
				SX	004.10.15.303	004.10.15.403
Canino con gancio	-2°	+13°	2,9mm	DX	004.10.15.305	004.10.15.405
				SX	004.10.15.307	004.10.15.407
Premolare con gancio	-7°	0°	2,9mm	DX	004.10.15.313	004.10.15.413
				SX	004.10.15.315	004.10.15.415

▼ Inferiore	Torq.	Ang.	Width	DX/SX	.018" Slot	.022" Slot
Centrale Laterale	0°	0°	2,3mm	DX/SX	004.10.15.316	004.10.15.416
Canino con gancio	-11°	+7°	2,9mm	DX	004.10.15.318	004.10.15.418
				SX	004.10.15.320	004.10.15.420
1° Premolare con gancio	-17°	0°	2,9mm	DX	004.10.15.322	004.10.15.422
				SX	004.10.15.324	004.10.15.424
2° Premolare con gancio	-22°	0°	2,9mm	DX	004.10.15.326	004.10.15.426
				SX	004.10.15.328	004.10.15.428

Le versioni dei brackets presenti in questo catalogo non sono copie di altre, né la ITA.O S.r.l. sostiene che siano approvate dai medici o dalle scuole menzionate.

TECNICA

M.B.T

Kit 1 Caso completo 20 brackets

Descrizione .022" Slot
Kit sup/inf ganci can./prem. 004.10.35.905

1 kit € 34,00



FORMATO CONVENIENZA

**30%
SCONTO**

KIT 10 CASI

Aggiungere alla fine del codice del kit **-10**

Rifornimenti per singolo dente

1 Conf. 10 pz. € 15,75

**10
PEZZI**



▲ Superiore	Torq.	Ang.	Width	DX/SX	.022" Slot
Centrale	+17°	+4°	3,2mm	DX	004.10.35.101
				SX	004.10.35.102
Laterale	+10°	+8°	2,5mm	DX	004.10.35.103
				SX	004.10.35.104
Canino con gancio	0°	+8°	2,9mm	DX	004.10.35.107
				SX	004.10.35.108
Premolare con gancio	-7°	0°	2,9mm	DX	004.10.35.109
				SX	004.10.35.110

▼ Inferiore	Torq.	Ang.	Width	DX/SX	.022" Slot
Centrale Laterale	-6°	0°	2,3mm	DX/SX	004.10.35.111
Canino con gancio	0°	+3°	2,7mm	DX	004.10.35.114
				SX	004.10.35.115
1° Premolare con gancio	-12°	+2°	2,9mm	DX	004.10.35.116
				SX	004.10.35.117
2° Premolare con gancio	-17°	+2°	2,9mm	DX	004.10.35.118
				SX	004.10.35.119

Le versioni dei brackets presenti in questo catalogo non sono copie di altre, né la ITA.O S.r.l. sostiene che siano approvate dai medici o dalle scuole menzionate.

BRACKETS METALLICI

MAGNUM™ BRACKET SYSTEM

ATTACCO IN METALLO



ORTHODONTICS®
Quality Manufacturing. Exceptional Service.



ALI SAGOMATE ARROTONDATE
per il massimo comfort
del paziente



PUNTINO COLORATO
per l'identificazione
del quadrante

AMPIA AREA DI LEGATURA
facilita la legatura dell'attacco



BASE ANATOMICA
con retina di ritenzione
a 80 Mesh che garantisce
un perfetto ancoraggio
dell'attacco sul dente



CONFEZIONE MONO-PAZIENTE
i casi sono confezionati nel pratico contenitore

TECNICA

RICKETTS

Kit 1 Caso completo 20 brackets

Descrizione	.018" Slot
Kit sup/inf senza ganci	J34KR-NHK-18-01
Kit sup/inf ganci canini	J34KR-3-18-01
Kit sup/inf g.can/prem.	J34KR-345-18-01

1 kit € 56,50

Rifornimenti per singolo dente

1 Conf. 5 pz. € 13,50

5
PEZZI

▲ Superiore	Torq.	Ang.	Width	DX/SX	.018" Slot
Centrale	+22°	+5°	3,9mm	DX	J33-U1-8R-5
				SX	J33-U1-8L-5
Laterale	+14°	+9°	3,0mm	DX	J33-U2-8R-5
				SX	J33-U2-8L-5
Canino	+7°	+5°	3,5mm	DX	J34-U3-8R-5
				SX	J34-U3-8L-5
Canino con gancio	+7°	+5°	3,5mm	DX	J34-U3-8RK-5
				SX	J34-U3-8LK-5
Premolare	0°	0°	3,3mm	DX/SX	J34-U4-8U-5
Premolare con gancio	0°	0°	3,3mm	DX	J34-U4-8RK-5
				SX	J34-U4-8LK-5

▼ Inferiore	Torq.	Ang.	Width	DX/SX	.018" Slot
Centrale	0°	0°	2,5mm	DX/SX	J30-L1-8U-5
Laterale					
Canino	+7°	+5°	3,5mm	DX	J33-L3-8R-5
				SX	J33-L3-8L-5
Canino con gancio	+7°	+5°	3,5mm	DX	J33-L3-8RK-5
				SX	J33-L3-8LK-5
Premolare	0°	0°	3,3mm	DX/SX	J34-L4-8U-5
Premolare con gancio	0°	0°	3,3mm	DX	J34-L4-8RK-5
				SX	J34-L4-8LK-5

Le versioni dei brackets presenti in questo catalogo non sono copie di altre, né la ITA.O S.r.l. sostiene che siano approvate dai medici o dalle scuole menzionate.

BRACKETS BANDE TUBI

Actual

ATTACCO IN METALLO

MORELLI

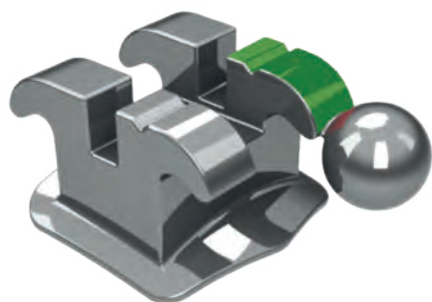

Questi attacchi hanno angoli in-out e torque relativi alla tecnica Ricketts Actual.

Ritenzione sulla base con retina a 80 mesh.



TECNICA

RICKETTS

Kit 1 Caso completo 20 brackets

Descrizione

Kit sup/inf ganci can./prem.

.018" Slot

004.10.25.901

1 kit € 35,50



CONFEZIONE MONO-PAZIENTE

i casi sono confezionati nel pratico contenitore

▲ Superiore	Torq.	Ang.	Width	DX/SX	.018" Slot
Centrale	+22°	+3°	3,2mm	DX	004.10.25.101
				SX	004.10.25.102
Laterale	+14°	+10°	2,5mm	DX	004.10.25.103
				SX	004.10.25.104
Canino con gancio	+7°	+8°	2,7mm	DX	004.10.25.105
				SX	004.10.25.106
1° Premolare con gancio	0°	0°	2,5mm	DX	004.10.25.107
				SX	004.10.25.108
2° Premolare con gancio	0°	0°	2,5mm	DX	004.10.25.109
				SX	004.10.25.110



FORMATO CONVENIENZA

30%
SCONTO

KIT 10 CASI

Aggiungere alla fine del codice del kit -10

▼ Inferiore	Torq.	Ang.	Width	DX/SX	.018" Slot
Centrale Laterale	0°	0°	2,2mm	DX/SX	004.10.25.111
Canino con gancio	+7°	+2°	2,7mm	DX	004.10.25.113
				SX	004.10.25.114
1° Premolare con gancio	0°	0°	2,5mm	DX	004.10.25.115
				SX	004.10.25.116
2° Premolare con gancio	0°	0°	2,5mm	DX	004.10.25.110
				SX	004.10.25.109

Le versioni dei brackets presenti in questo catalogo non sono copie di altre, né la ITA.O S.r.l. sostiene che siano approvate dai medici o dalle scuole menzionate.

Rifornimenti per singolo dente

1 Conf. 10 pz. € 16,50

10
PEZZI



SISTEMA DI IDENTIFICAZIONE



SlimMax

ATTACCO IN METALLO

MORELLI



Realizzati in monoblocco con tecnologia M.I.M.
Presentano dimensioni ridotte e un design anatomico che favoriscono il comfort del paziente.



**BASE SABBATA
CON MICRO PILONCINI**
che aumentano la ritenzione
sul dente.

TECNICA

EDGEWISE

Kit 1 Caso completo 20 brackets

Descrizione	.018" Slot	.022" Slot
Kit sup/inf senza ganci	004.10.65.904	004.10.65.905
Kit sup/inf ganci canini	004.10.65.906	004.10.65.907

1 kit € 34,00



▲ ▼	Torq.	Ang.	Width	DX/SX	.018" Slot	.022" Slot
Centrale sup.	0°	0°	3,0mm	DX/SX	004.10.65.301	004.10.65.401
Laterale sup. Incisivi inf.	0°	0°	2,2mm	DX/SX	004.10.65.302	004.10.65.402
Canino e Prem. sup./inf.	0°	0°	2,5mm	DX/SX	004.10.65.303	004.10.65.403
Canino c/gancio sup.dx/inf.sx	0°	0°	2,5mm	DX/SX	004.10.65.304	004.10.65.404
Canino c/gancio sup.sx/inf.dx	0°	0°	2,5mm	DX/SX	004.10.65.305	004.10.65.405

CONFEZIONE MONO-PAZIENTE
i casi sono confezionati nel pratico contenitore

Rifornimenti per singolo dente

1 Conf. 10 pz. € 15,75

**10
PEZZI**



FORMATO CONVENIENZA
KIT 10 CASI
Aggiungere alla fine del codice del kit **-10**

**30%
SCONTO**

SISTEMA DI IDENTIFICAZIONE



MORELLI

poly *Safira*

Attacco in zaffiro trasparente e cristallino
piccole dimensioni e basso profilo



Ceramic

Attacco in ceramica effetto traslucido
basso profilo e angoli arrotondati



SLI

Self Ligating Interactive

Attacco autolegante interattivo con clip
in Ni-Ti di facile apertura



Max

Attacco in metallo di dimensioni ridotte
e angoli arrotondati



Slim Max

Attacco in metallo di dimensioni ridotte
e design anatomico

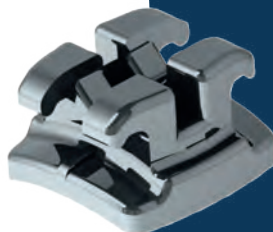

Actual

Attacco in metallo, base con retina
a 80 mesh

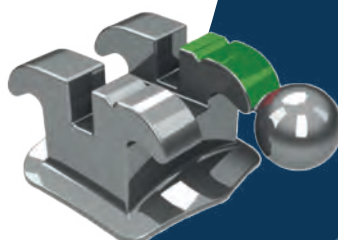

miniPrevail® TUBE

TUBO SINGOLO NON CONVERTIBILE 1°/2° MOLARE



ORTHODONTICS®
Quality Manufacturing. Exceptional Service.



BASSO PROFILO
tecnologia MIM
acciaio inox

SPECIALE DESIGN DEL GANCIO
che semplifica il posizionamento ed aumenta il comfort del paziente

SLOT SAGOMATO
per un facile inserimento dell'arco

MICRO-ETCHED E RETINA 80 MESH
per aumentare la forza di adesione



PARETE OCCLUSALE ANGOLATA
per evitare interferenze

CODICE COLORE PERMANENTE E SPECIALE "MIRINO"
con linee orizzontali e verticali per un facile posizionamento

FORMA BASE ANATOMICA
per un preciso posizionamento

DISPONIBILE CON DIMENSIONE MESIODISTALE
4.2mm o 3.2mm per il totale controllo di rotazione



CONTENITORI PER BRACKETS E TUBI

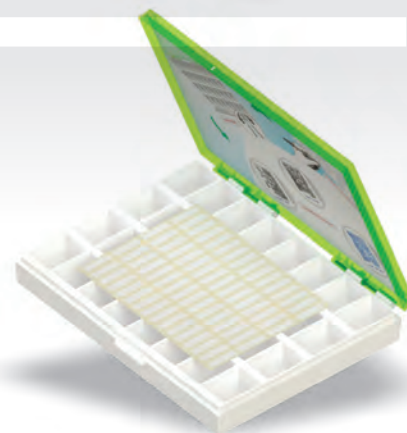

ACCESSORI >> pag. 83-154

TUBI E ATTACCHI

SINGOLO NON CONV.
PER 1° MOLARE



SUPERIORE

DA PUNTARE

DIRECT BONDING

Torq.	Offset	Tec.	M/D	ID	SX/DX	.018	.022	.018	.022
0°	0°	STD	4.2 mm	●	DX	JNS6-821-10	JNS6-221-10	JNS6B-821E-10	JNS6B-221E-10
				●	SX	JNS6-822-10	JNS6-222-10	JNS6B-822E-10	JNS6B-222E-10
-10°	8°	Roth*	4.2 mm	●	DX	JNS6-825-10	JNS6-225-10	JNS6B-825E-10	JNS6B-225E-10
				●	SX	JNS6-826-10	JNS6-226-10	JNS6B-826E-10	JNS6B-226E-10
-14°	10°	MBT*	4.2 mm	●	DX	JNS6-833-10	JNS6-233-10	JNS6B-833E-10	JNS6B-233E-10
				●	SX	JNS6-834-10	JNS6-234-10	JNS6B-834E-10	JNS6B-234E-10
-10°	0°	MBT*	4.2 mm	●	DX	JNS6-831-10	JNS6-231-10	JNS6B-831E-10	JNS6B-231E-10
				●	SX	JNS6-832-10	JNS6-232-10	JNS6B-832E-10	JNS6B-232E-10
						1 Confezione 10 Tubi € 55,00		1 Confezione 10 Tubi € 59,50	

INFERIORE

Torq.	Offset	Tec.	M/D	ID	SX/DX	.018	.022	.018	.022
0°	0°	STD	4.2 mm	●	DX	JNS6-822-10	JNS6-222-10	JNS6B-822E-10	JNS6B-222E-10
				●	SX	JNS6-821-10	JNS6-221-10	JNS6B-821E-10	JNS6B-221E-10
-25°	5°	Roth*	4.2 mm	●	DX	JNS6-827-10	JNS6-227-10	JNS6B-827E-10	JNS6B-227E-10
				●	SX	JNS6-828-10	JNS6-228-10	JNS6B-828E-10	JNS6B-228E-10
-20°	0°	MBT*	4.2 mm	●	DX	JNS6-809-10	JNS6-209-10	JNS6B-809E-10	JNS6B-209E-10
				●	SX	JNS6-810-10	JNS6-210-10	JNS6B-810E-10	JNS6B-210E-10
-10°	0°	MBT*	4.2 mm	●	DX	JNS6-832-10	JNS6-232-10	JNS6B-832E-10	JNS6B-232E-10
				●	SX	JNS6-831-10	JNS6-231-10	JNS6B-831E-10	JNS6B-231E-10
						1 Confezione 10 Tubi € 55,00		1 Confezione 10 Tubi € 59,50	

Articoli con codice rosso disponibili solo su prenotazione (tempi min. 15 gg. lav.)

SINGOLO NON CONV.
PER 2° MOLARE

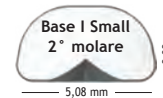

SUPERIORE

DA PUNTARE

DIRECT BONDING

Torq.	Offset	Tec.	M/D	ID	SX/DX	.018	.022	.018	.022
0°	0°	STD	3.2 mm	●	DX	JNS7-821-10	JNS7-221-10	JNS7B-821I-10	JNS7B-221I-10
				●	SX	JNS7-822-10	JNS7-222-10	JNS7B-822I-10	JNS7B-222I-10
-10°	8°	Roth*	3.2 mm	●	DX	JNS7-825-10	JNS7-225-10	JNS7B-825I-10	JNS7B-225I-10
				●	SX	JNS7-826-10	JNS7-226-10	JNS7B-826I-10	JNS7B-226I-10
-14°	10°	MBT*	3.2 mm	●	DX	JNS7-833-10	JNS7-233-10	JNS7B-833I-10	JNS7B-233I-10
				●	SX	JNS7-834-10	JNS7-234-10	JNS7B-834I-10	JNS7B-234I-10
-10°	0°	MBT*	3.2 mm	●	DX	JNS7-831-10	JNS7-231-10	JNS7B-831I-10	JNS7B-231I-10
				●	SX	JNS7-832-10	JNS7-232-10	JNS7B-832I-10	JNS7B-232I-10
						1 Confezione 10 Tubi € 55,00		1 Confezione 10 Tubi € 59,50	

INFERIORE

Torq.	Offset	Tec.	M/D	ID	SX/DX	.018	.022	.018	.022
0°	0°	STD	3.2 mm	●	DX	JNS7-822-10	JNS7-222-10	JNS7B-822I-10	JNS7B-222I-10
				●	SX	JNS7-821-10	JNS7-221-10	JNS7B-821I-10	JNS7B-221I-10
-25°	5°	Roth*	3.2 mm	●	DX	JNS7-827-10	JNS7-227-10	JNS7B-827I-10	JNS7B-227I-10
				●	SX	JNS7-828-10	JNS7-228-10	JNS7B-828I-10	JNS7B-228I-10
-20°	0°	MBT*	3.2 mm	●	DX	JNS7-809-10	JNS7-209-10	JNS7B-809I-10	JNS7B-209I-10
				●	SX	JNS7-810-10	JNS7-210-10	JNS7B-810I-10	JNS7B-210I-10
-10°	0°	MBT*	3.2 mm	●	DX	JNS7-832-10	JNS7-232-10	JNS7B-832I-10	JNS7B-232I-10
				●	SX	JNS7-831-10	JNS7-231-10	JNS7B-831I-10	JNS7B-231I-10
						1 Confezione 10 Tubi € 55,00		1 Confezione 10 Tubi € 59,50	

Articoli con codice rosso disponibili solo su prenotazione (tempi min. 15 gg. lav.)

(*) Le versioni dei tubi presenti in questo catalogo non sono copie di altre, né la I.T.A.O S.r.l. sostiene che siano approvate dai medici o dalle scuole menzionate.

VIPER™
LOW PROFILE
BUCCAL TUBES

TUBO SINGOLO NON CONVERTIBILE BASSO PROFILO



GANCIO A PALLA
facilmente inclinabile per evitare
decubiti e aumentare il comfort

CODICE COLORE PERMANENTE
immediata identificazione

TORQUE ALLA BASE
per favorire l'allineamento
e la rifinitura dei casi

SLOT SAGOMATO
per semplificare
l'inserimento del filo



4.2MM
dimensione mesio/distale
per un controllo completo
della rotazione

TACCA DISTALE
fornisce un ancoraggio
supplementare per legature

OCCUSAL/GENGIVAL
guida di posizionamento

BASE ANATOMICA
con ritenzione 80 mesh
per un'ottima adesione



Disponibili in due versioni:

- base E Large
- base I Small



**SINGOLO
NON CONVERTIBILE**

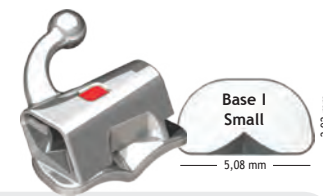
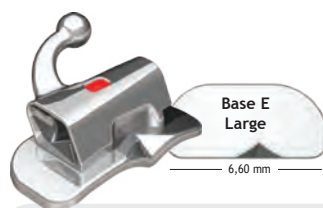

SUPERIORE

Torq.	Offset	Tec.	M/D	ID	SX/DX	DA PUNTARE		DIRECT BONDING		.018	.022
						.018	.022	.018	.022		
0°	0°	STD	4.2 mm	◆	DX	JNS3-821-10	JNS3-221-10	JNS3B-821E-10	JNS3B-221E-10	JNS3B-8211-10	JNS3B-2211-10
					SX	JNS3-822-10	JNS3-222-10	JNS3B-822E-10	JNS3B-222E-10	JNS3B-8221-10	JNS3B-2221-10
-10°	8°	Roth*	4.2 mm	●	DX	JNS3-825-10	JNS3-225-10	JNS3B-825E-10	JNS3B-225E-10	JNS3B-8251-10	JNS3B-2251-10
					SX	JNS3-826-10	JNS3-226-10	JNS3B-826E-10	JNS3B-226E-10	JNS3B-8261-10	JNS3B-2261-10
-14°	10°	MBT*	4.2 mm	●	DX	JNS3-833-10	JNS3-233-10	JNS3B-833E-10	JNS3B-233E-10	JNS3B-8331-10	JNS3B-2331-10
					SX	JNS3-834-10	JNS3-234-10	JNS3B-834E-10	JNS3B-234E-10	JNS3B-8341-10	JNS3B-2341-10
						1 Confezione 10 Tubi € 47,50		1 Confezione 10 Tubi € 59,50		1 Confezione 10 Tubi € 59,50	

INFERIORE

Torq.	Offset	Tec.	M/D	ID	SX/DX	DA PUNTARE		DIRECT BONDING		.018	.022
						.018	.022	.018	.022		
0°	0°	STD	4.2 mm	◆	DX	JNS3-822-10	JNS3-222-10	JNS3B-822E-10	JNS3B-222E-10	JNS3B-8221-10	JNS3B-2221-10
					SX	JNS3-821-10	JNS3-221-10	JNS3B-821E-10	JNS3B-221E-10	JNS3B-8211-10	JNS3B-2211-10
-25°	5°	Roth*	4.2 mm	■	DX	JNS3-827-10	JNS3-227-10	JNS3B-827E-10	JNS3B-227E-10	JNS3B-8271-10	JNS3B-2271-10
					SX	JNS3-828-10	JNS3-228-10	JNS3B-828E-10	JNS3B-228E-10	JNS3B-8281-10	JNS3B-2281-10
-20°	0°	MBT*	4.2 mm	▲	DX	JNS3-809-10	JNS3-209-10	JNS3B-809E-10	JNS3B-209E-10	JNS3B-8091-10	JNS3B-2091-10
					SX	JNS3-810-10	JNS3-210-10	JNS3B-810E-10	JNS3B-210E-10	JNS3B-8101-10	JNS3B-2101-10
						1 Confezione 10 Tubi € 47,50		1 Confezione 10 Tubi € 59,50		1 Confezione 10 Tubi € 59,50	

(*) Le versioni dei tubi presenti in questo catalogo non sono copie di altre, né la ITA.O S.r.l. sostiene che siano approvate dai medici o dalle scuole menzionate.

VIPER™ CV
LOW PROFILE
BUCCAL TUBES

TUBO SINGOLO CONVERTIBILE BASSO PROFILO



GANCIO A PALLA
facilmente inclinabile per evitare
decubiti e aumentare il comfort

ESTENSIONE ANGOLATA MESIALE.....
della clip per facilitare la
conversione del tubo con l'utilizzo
di una pinza di utilità

SLOT SAGOMATO
per semplificare l'inserzione del filo

TORQUE ALLA BASE
per favorire l'allineamento
e la rifinitura dei casi

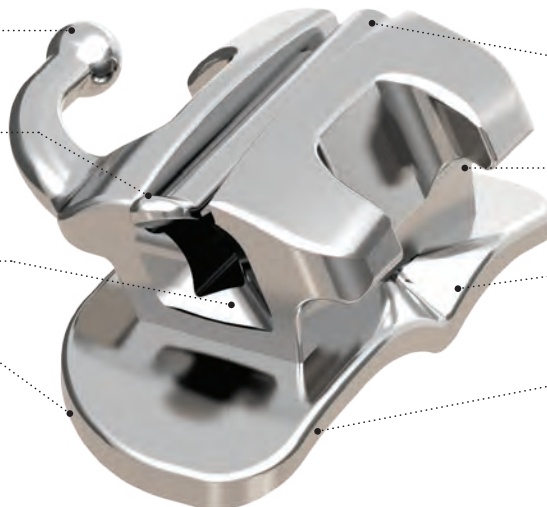

CAP CONVERTIBILE
saldata e brasata per evitare
la conversione accidentale

AMPIA AREA DI LEGATURA
per semplificare
la legatura del tubo

SALDATURA/BRASATURA
massima adesione del tubo
con la base mesh

BASE ANATOMICA
con ritenzione 80 mesh per
un'ottima adesione

SINGOLO CONVERTIBILE LOW PROFILE

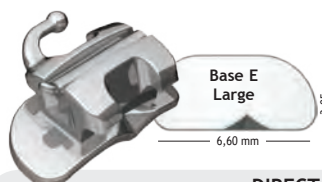

SUPERIORE

DA PUNTARE

DIRECT BONDING

Torq.	Offset	Tec.	M/D	SX/DX	.018	.022	.018	.022	.018	.022
-10°	8°	Roth*	4.2 mm	DX	JCS3-805-10	JCS3-205-10	JCS3B-805E-10	JCS3B-205E-10	JCS3B-805I-10	JCS3B-205I-10
				SX	JCS3-806-10	JCS3-206-10	JCS3B-806E-10	JCS3B-206E-10	JCS3B-806I-10	JCS3B-206I-10
-14°	10°	MBT*	4.2 mm	DX	JCS3-813-10	JCS3-213-10	JCS3B-813E-10	JCS3B-213E-10	JCS3B-813I-10	JCS3B-213I-10
				SX	JCS3-814-10	JCS3-214-10	JCS3B-814E-10	JCS3B-214E-10	JCS3B-814I-10	JCS3B-214I-10
					1 Confezione 10 Tubi € 53,00		1 Confezione 10 Tubi € 67,50		1 Confezione 10 Tubi € 67,50	

INFERIORE

DA PUNTARE

DIRECT BONDING

Torq.	Offset	Tec.	M/D	SX/DX	.018	.022	.018	.022	.018	.022
-25°	5°	Roth*	4.2 mm	DX	JCS3-807-10	JCS3-207-10	JCS3B-807E-10	JCS3B-207E-10	JCS3B-807I-10	JCS3B-207I-10
				SX	JCS3-808-10	JCS3-208-10	JCS3B-808E-10	JCS3B-208E-10	JCS3B-808I-10	JCS3B-208I-10
-20°	0°	MBT*	4.2 mm	DX	JCS3-815-10	JCS3-215-10	JCS3B-815E-10	JCS3B-215E-10	JCS3B-815I-10	JCS3B-215I-10
				SX	JCS3-816-10	JCS3-216-10	JCS3B-816E-10	JCS3B-216E-10	JCS3B-816I-10	JCS3B-216I-10
					1 Confezione 10 Tubi € 53,00		1 Confezione 10 Tubi € 67,50		1 Confezione 10 Tubi € 67,50	

VIPER™ CV COMBINATO CONVERT. HG OCCLUSALE



SUPERIORE

DA PUNTARE

DIRECT BONDING

Torq.	Offset	Tec.	HG I.D.	M/D	SX/DX	.018	.022	.018	.022
-10°	8°	Roth*	.045" Occl.	4.2 mm	DX	JCC3-805-10	JCC3-205-10	JCC3B-805E-10	JCC3B-205E-10
					SX	JCC3-806-10	JCC3-206-10	JCC3B-806E-10	JCC3B-206E-10
-14°	10°	MBT*	.045" Occl.	4.2 mm	DX	JCC3-817-10	JCC3-217-10	JCC3B-817E-10	JCC3B-217E-10
					SX	JCC3-818-10	JCC3-218-10	JCC3B-818E-10	JCC3B-218E-10
					1 Confezione 10 Tubi € 55,50		1 Confezione 10 Tubi € 71,50		

(*) Le versioni dei tubi presenti in questo catalogo non sono copie di altre, né la I.T.A.O S.r.l. sostiene che siano approvate dai medici o dalle scuole menzionate.

MAGNUM™
BUCCAL TUBES

TUBI DIRETTI E DA PUNTARE



GANCIO A PALLA
facilmente inclinabile per evitare
decubiti e aumentare il comfort

ESTENSIONE ANGOLATA MESIALE
della clip per facilitare la conversione
del tubo con l'utilizzo di una pinza di utilità

SLOT SAGOMATO
per semplificare l'inserzione del filo

TORQUE ALLA BASE
per favorire l'allineamento
e la rifinitura dei casi

CAP CONVERTIBILE
saldata e brasata per evitare
la conversione accidentale

SALDATURA/BRASATURA
massima adesione del tubo
con la base mesh

BASE ANATOMICA
con ritenzione 80 mesh per
un'ottima adesione

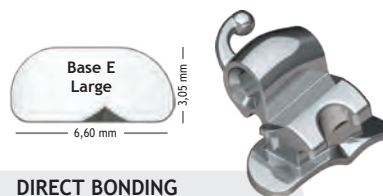
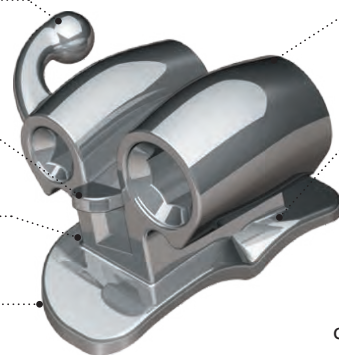

COMBINATO **CONVERT.** HG GENGIVALE

SUPERIORE

DIRECT BONDING

Torq.	Offset	Tec.	HG I.D.	Aux. Tube	M/D	SX/DX	.018		.022	
-10°	8°	Roth*	.045" Geng.	-	3.5 mm	DX	JCCB-815E-10	JCCB-215E-10		
						SX	JCCB-816E-10	JCCB-216E-10		
-14°	10°	MBT*	.045" Geng.	-	3.5 mm	DX	JCC1B-817E-10	JCC1B-217E-10		
						SX	JCC1B-818E-10	JCC1B-218E-10		

1 Confezione 10 Tubi € 63,50

INFERIORE

DIRECT BONDING

Torq.	Offset	Tec.	HG I.D.	Aux. Tube	M/D	SX/DX	.018		.022	
-25°	5°	Roth*	.045" Geng.	-	3.5 mm	DX	JCL1B-807E-10	JCL1B-207E-10		
						SX	JCL1B-808E-10	JCL1B-208E-10		

1 Confezione 10 Tubi € 63,50

DOPPIO **CONVERTIBILE** TUBO AUSILIARIO .018"/0°T

SUPERIORE

DA PUNTARE

DIRECT BONDING

Torq.	Offset	Tec.	HG I.D.	Aux. Tube	M/D	SX/DX	.018		.022		.018		.022	
-10°	8°	Roth*	-	.018/0°T	3.5 mm	DX	JCD1-805-10	JCD1-205-10	JCD1B-805E-10	JCD1B-205E-10				
						SX	JCD1-806-10	JCD1-206-10	JCD1B-806E-10	JCD1B-206E-10				

1 Confezione 10 Tubi € 47,00

1 Confezione 10 Tubi € 63,50

INFERIORE

DA PUNTARE

DIRECT BONDING

Torq.	Offset	Tec.	HG I.D.	Aux. Tube	M/D	SX/DX	.018		.022		.018		.022	
-25°	5°	Roth*	-	.018/0°T	3.5 mm	DX	JCD1-807-10	JCD1-207-10	JCD1B-807E-10	JCD1B-207E-10				
						SX	JCD1-808-10	JCD1-208-10	JCD1B-808E-10	JCD1B-208E-10				
-20°	0°	MBT*	-	.018/0°T	3.5 mm	DX	JCD1-809-10	JCD1-209-10	JCD1B-809E-10	JCD1B-209E-10				
						SX	JCD1-810-10	JCD1-210-10	JCD1B-810E-10	JCD1B-210E-10				

1 Confezione 10 Tubi € 47,00

1 Confezione 10 Tubi € 63,50

(* Le versioni dei tubi presenti in questo catalogo non sono copie di altre, né la ITA.O S.r.l. sostiene che siano approvate dai medici o dalle scuole menzionate.

TUBI E ATTACCHI

COMBINATO NON CONV. HG OCCLUSALE



DA PUNTARE



DIRECT BONDING



SUPERIORE

Torq.	Offset	Tec.	HG I.D.	Aux.Tube	M/D	SX/DX	.018		.022		
0°	0°	-	.045" Occl.	-	3.5 mm	DX	JNC1-821-10	JNC1-221-10	JNC1B-821E-10	JNC1B-221E-10	
						SX	JNC1-822-10	JNC1-222-10	JNC1B-822E-10	JNC1B-222E-10	
0°	0°	-	.051" Occl.	-	3.5 mm	DX	JNC1-851-10	-	-	-	
						SX	JNC1-852-10	-	-	-	
0°	8°	-	.045" Occl.	-	3.5 mm	DX	JNC1-823-10	JNC1-223-10	-	-	
						SX	JNC1-824-10	JNC1-224-10	-	-	
-10°	8°	Roth*	.045" Occl.	-	3.5 mm	DX	JNC1-825-10	JNC1-225-10	JNC1B-825E-10	JNC1B-225E-10	
						SX	JNC1-826-10	JNC1-226-10	JNC1B-826E-10	JNC1B-226E-10	
-10°	8°	Roth*	.051" Occl.	-	3.5 mm	DX	JNC1-855-10	JNC1-255-10	-	-	
						SX	JNC1-856-10	JNC1-256-10	-	-	
-14°	10°	MBT*	.045" Occl.	-	3.5 mm	DX	JNC1-827-10	JNC1-227-10	-	JNC1B-227E-10	
						SX	JNC1-828-10	JNC1-228-10	-	JNC1B-228E-10	
-14°	10°	MBT*	.051" Occl.	-	3.5 mm	DX	JNC1-857-10	JNC1-257-10	-	-	
						SX	JNC1-858-10	JNC1-258-10	-	-	
								1 Confezione 10 Tubi € 40,50		1 Confezione 10 Tubi € 56,50	

TRIPLO CONVERTIBILE HG OCCLUSALE



DA PUNTARE



DIRECT BONDING



SUPERIORE

Torq.	Offset	Tec.	HG I.D.	Aux.Tube	M/D	SX/DX	.018		.022		
-10°	8°	Roth*	.045" Occl.	.018/0°T	3.5 mm	DX	JCT1-805-10	JCT1-205-10	JCT1B-805E-10	JCT1B-205E-10	
						SX	JCT1-806-10	JCT1-206-10	JCT1B-806E-10	JCT1B-206E-10	
-10°	8°	Roth*	.051" Occl.	.018/0°T	3.5 mm	DX	JCT1-855-10	JCT1-255-10	-	-	
						SX	JCT1-856-10	JCT1-256-10	-	-	
-14°	10°	MBT*	.045" Occl.	.018/0°T	3.5 mm	DX	JCT1-807-10	JCT1-207-10	JCT1B-807E-10	JCT1B-207E-10	
						SX	JCT1-808-10	JCT1-208-10	JCT1B-808E-10	JCT1B-208E-10	
-14°	10°	MBT*	.051" Occl.	.018/0°T	3.5 mm	DX	JCT1-857-10	JCT1-257-10	-	-	
						SX	JCT1-858-10	JCT1-258-10	-	-	
								1 Confezione 10 Tubi € 47,00		1 Confezione 10 Tubi € 63,50	

RICKETTS* TRIPLO NON CONVERTIBILE HG OCCLUSALE



DA PUNTARE



DIRECT BONDING

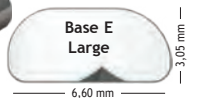

SUPERIORE

Torq.	Offset	Tec.	HG I.D.	Aux.Tube	M/D	SX/DX	.018		.022		
0°	0°	-	.045" Occl.	-	3.5 mm	DX	JNRT1-821-10	-	JNRT1B-821E-10	-	
						SX	JNRT1-822-10	-	JNRT1B-822E-10	-	
								1 Confezione 10 Tubi € 65,00		1 Confezione 10 Tubi € 92,00	

(*) Le versioni dei tubi presenti in questo catalogo non sono copie di altre, né la ITA.O S.r.l. sostiene che siano approvate dai medici o dalle scuole menzionate.

MAGNUM™
BUCCAL TUBES

TUBI DIRETTI E DA PUNTARE

G&H ORTHODONTICS®
Quality Manufacturing, Exceptional Service.



RICKETTS* **DOPPIO**
NON CONVERTIBILE
CON GANCIO CURVO



SUPERIORE / INFERIORE

Torq.	Offset	Tec.	HG I.D.	Aux. Tube	M/D	SX/DX	.018	.022	.018	.022
0°	0°	-	-	-	3.5 mm	SUP.DX / INF.SX	JNRD1-822-10	-	JNRD1B-822E-10	-
						SUP.SX / INF.DX	JNRD1-821-10	-	JNRD1B-821E-10	-
							1 Confezione 10 Tubi	€ 55,00	1 Confezione 10 Tubi	€ 65,50

RICKETTS* **DOPPIO**
NON CONVERTIBILE
CON GANCIO DIRITTO



SUPERIORE / INFERIORE

Torq.	Offset	Tec.	HG I.D.	Aux. Tube	M/D	SX/DX	.018	.022	.018	.022
0°	0°	-	-	-	3.5 mm	SUP.DX / INF.SX	JNRD1-820-10	-	JNRD1B-820E-10	-
						SUP.SX / INF.DX	JNRD1-819-10	-	JNRD1B-819E-10	-
							1 Confezione 10 Tubi	€ 55,00	1 Confezione 10 Tubi	€ 65,50

Agility®
BUCCAL TUBES

TUBI DA PUNTARE

G&H ORTHODONTICS®
Quality Manufacturing, Exceptional Service.



COMBINATO **CONVERT.**
HG GENGIVALE



SUPERIORE

DA PUNTARE

Torq.	Offset	Tec.	HG I.D.	Aux. Tube	M/D	SX/DX	.018	.022
-10°	8°	Roth*	.045" Geng.	-	3.5 mm	DX	JAC-815-10	JAC-215-10
						SX	JAC-816-10	JAC-216-10
-14°	10°	MBT*	.045" Geng.	-	3.5 mm	DX	JAC1-817-10	JAC1-217-10
						SX	JAC1-818-10	JAC1-218-10
							1 Confezione 10 Tubi	€ 42,00

INFERIORE

DA PUNTARE

Torq.	Offset	Tec.	HG I.D.	Aux. Tube	M/D	SX/DX	.018	.022
-25°	5°	Roth*	.045" Geng.	-	3.5 mm	DX	JAL1-807-10	JAL1-207-10
						SX	JAL1-808-10	JAL1-208-10
							1 Confezione 10 Tubi	€ 42,00

(*) Le versioni dei tubi presenti in questo catalogo non sono copie di altre, né la ITA.O S.r.l. sostiene che siano approvate dai medici o dalle scuole menzionate.

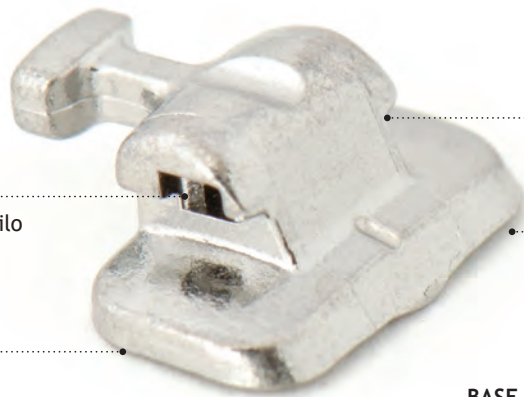

SLOT SAGOMATO
per semplificare l'inserzione del filo

**BASE TRATTATA
MEDIANTE SABBIAURA**
per un efficiente
incollaggio del tubo

TECNOLOGIA M.I.M.
realizzati in acciaio inossidabile

MASSIMA EFFICACIA DI ADESIONE
la base segue l'anatomia mesio-distale
e cervico-occlusale dei denti

**BASE MICROPOROSA
CON PILONCINI**
massima ritenzione dell'adesivo
e ottimo ancoraggio sui denti



SINGOLO
NON CONVERTIBILE
CON GANCIO DIRITTO



SUPERIORE / INFERIORE

DA PUNTARE

DIRECT BONDING

Torq.	Offset	SX/DX	.018	.022	.018	.022	
0°	0°	DX/SX	-	004.20.30.241	004.20.31.141	004.20.31.241	
1 Confezione 10 pz € 30,00				1 Confezione 10 pz € 30,00			

SINGOLO
NON CONVERTIBILE



**NUOVO
DESIGN**



DA PUNTARE

DIRECT BONDING

DIRECT BONDING

Torq.	Offset	Tec.	SX/DX	.022	.018	.022	
-14°	+14°	Roth* Superiore	DX	004.20.10.211	004.20.11.111	004.20.11.211	
			SX	004.20.10.212	004.20.11.112	004.20.11.212	
-30°	+4°	Roth* Inferiore	DX	004.20.10.221	004.20.11.121	004.20.11.221	
			SX	004.20.10.222	004.20.11.122	004.20.11.222	
1 Confezione 10 pz € 31,50				1 Confezione 10 pz € 35,00		1 Confezione 10 pz € 35,00	

SINGOLO
CONVERTIBILE
CON GANCIO DIRITTO



DA PUNTARE

DIRECT BONDING

Torq.	Offset	Tec.	SX/DX	.018	.022	.018	.022
0°	0°		DX/SX	004.20.30.180	004.20.30.280	004.20.31.180	004.20.31.280
-14°	+10°	MBT* Sup.	DX	-	-	-	004.20.35.113
			SX	-	-	-	004.20.35.114
-20°	0°	MBT* Inf.	DX/SX	-	-	-	004.20.35.212
1 Confezione 10 pz € 30,00				1 Confezione 10 pz € 30,00			

(*) Le versioni dei tubi presenti in questo catalogo non sono copie di altre, né la ITA.O S.r.l. sostiene che siano approvate dai medici o dalle scuole menzionate.



**RICKETTS* DOPPIO
NON CONVERTIBILE**
CON GANCIO DIRITTO



SUPERIORE / INFERIORE

Torq.	Offset	SX/DX	DA PUNTARE		DIRECT BONDING	
			.018	.022	.018	.022
0°	0°	DX/SX	004.20.40.163	004.20.40.263	004.20.41.163	004.20.41.263
			1 Confezione 10 pz € 31,00		1 Confezione 10 pz € 34,00	

DOPPIO CONVERTIBILE
CON GANCIO DIRITTO
HG GENGIVALE



DOPPIO CONVERTIBILE
HG GENGIVALE



SUPERIORE / INFERIORE

Torq.	Offset	HG I.D.	SX/DX	DA PUNTARE	
				.018	.022
0°	0°	.045"	DX/SX	004.20.40.330	004.20.40.331
0°	0°	.051"	DX/SX	-	004.20.40.431
			1 Confezione 10 pz € 34,00		

Torq.	Offset	Tec.	HG I.D.	SX/DX	DA PUNTARE	
					.018	.022
-14°	+10°	MBT* Sup.	.045"	DX	-	004.20.35.402
				SX		004.20.35.403
-30°	+4°	Roth* Inf.	.045"	DX	004.20.10.313	004.20.10.413
				SX	004.20.10.314	004.20.10.414
			1 Confezione 10 pz € 36,00			

**TRIPLO
CON GANCIO DIRITTO**



SUPERIORE / INFERIORE

Torq.	Offset	Tec.	HG I.D.	SX/DX	DA PUNTARE	
					.018	.022
0°	0°		.045"	DX/SX	004.20.50.180	004.20.50.181
			1 Confezione 10 pz € 36,00			

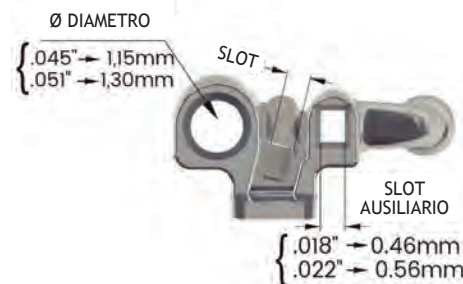

Torq.	Offset	Lunghezza	SX/DX	DA PUNTARE		DIRECT BONDING		
				.018	.022	.018	.022	
0°	0°	Centrali Sup. Molari	3,4 mm	DX/SX	-	004.10.31.201	004.10.30.108	
0°	0°	Canini Premolari	2,6 mm	DX/SX	-	004.10.31.206	-	
					1 Confezione 10 pz € 12,50		1 Confezione 10 pz € 16,00	

(*) Le versioni dei tubi presenti in questo catalogo non sono copie di altre, né la ITA.O S.r.l. sostiene che siano approvate dai medici o dalle scuole menzionate.

VIPER™
LOW PROFILE
BUCCAL TUBES

MINI TUBI DIRECT BONDING 2° MOLARE



VIPER™ MINI TUBO DIRECT BONDING

Realizzato in Tecnologia MIM, in dimensioni ridotte (solo 2,5mm).
Ideale per secondo molare o denti parzialmente erotti.
Basso profilo con gancio a palla e torque alla base.
Ritenzione con piloncini bidirezionali.



MINI TUBO

Torq.	Offset	M/D	ID	SX/DX	DIRECT BONDING	
					.018	.022
0°	0°	2.5 mm	◆	Sup.DX/Inf.SX	JNS4B-821-10	JNS4B-221-10
			◆	Sup.SX/Inf.DX	JNS4B-822-10	JNS4B-222-10
-10°	0°	2.5 mm	●	Sup.DX	JNS4B-831-10	JNS4B-231-10
			●	Sup.SX	JNS4B-832-10	JNS4B-232-10
-14°	0°	2.5 mm	●	Sup.DX/Inf.SX	JNS4B-835-10	JNS4B-235-10
			●	Sup.SX/Inf.DX	JNS4B-836-10	JNS4B-236-10
-25°	0°	2.5 mm	■	Inf.DX	JNS4B-833-10	JNS4B-233-10
			■	Inf.SX	JNS4B-834-10	JNS4B-234-10
					1 Confezione 10 Tubi € 48,50	

MORELLI

MINI TUBI DIRECT BONDING 2° MOLARE



Torq.	Offset	Tec.	SX/DX	DIRECT BONDING	
				.018	.022
-14°	0°	Roth* Sup.	DX	004.20.11.113	004.20.11.213
			SX	004.20.11.114	004.20.11.214
-25°	0°	Roth* Inf.	DX	004.20.11.123	004.20.11.223
			SX	004.20.11.124	004.20.11.224
					1 Confezione 10 Tubi € 30,00

(* Le versioni dei tubi presenti in questo catalogo non sono copie di altre, né la ITA.O S.r.l. sostiene che siano approvate dai medici o dalle scuole menzionate.

PINZETTE PER TUBI



STRUMENTARIO >> pag.165-200

TUBI LINGUALI

DA PUNTARE



Tubi linguali con tacca d'innesto, con finestra, adatti come supporto per archi linguali Goshgarian, Quad-Helix, ecc.

Cod. JM040-01-10

1 Conf. 10 pz. € 29,00



TUBI LINGUALI

CON GANCIO DA PUNTARE



Tubo linguale con gancio universale, finestra e tacca d'innesto, adatto come supporto per archi linguali Goshgarian, Quad-Helix, ecc.

Cod. 004.20.61.206

1 Conf. 10 pz. € 26,50



BOTTONI LINGUALI

DA PUNTARE

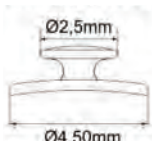

Cod. 004.30.10.105

1 Conf. 10 pz. € 10,50

CLEATS LINGUALI

DIRECT BONDING



• Small 5,3 mm
Cod. JM015B-02-10

• Large 8,1 mm
Cod. JM015B-01-10



1 Conf. 10 pz. € 27,50

TUBI LINGUALI

CON GANCIO DA PUNTARE



Tubi linguali con gancio, adatti come supporto per archi linguali Goshgarian, Quad-Helix, ecc.

A) Gancio mesiale UR/LL

Cod. JM040-04-10

Gancio mesiale UL/LR

Cod. JM040-05-10



B) Gancio distale UR/LL

Cod. JM040-09-10

Gancio distale UL/LR

Cod. JM040-10-10

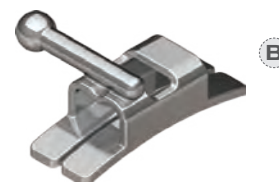

1 Conf. 10 pz. € 33,00

BOTTONI LINGUALI

DA PUNTARE



Base ovale piatta

Cod. JWLBF20



1 Conf. 20 pz. € 32,50

ALI DI GABBIANO

DA PUNTARE



Lunghezza 4,0 mm

Cod. 004.30.20.101

1 Conf. 10 pz. € 24,50

ACCESSORI DA PUNTARE E DIRETTI

OCCHIELLI

DIRECT BONDING



- Base rotonda curva
- Utili nelle trazioni di denti inclusi



Cod. 033.130.240

1 Conf. 10 pz. € 35,00

OCCHIELLI

DIRECT BONDING



- Base rotonda piatta
- Utili nelle trazioni di denti inclusi



Cod. JM006B-01-10

1 Conf. 10 pz. € 28,00

FORMATO CONVENIENZA

**30%
SCONTO**

KIT 3 CONFEZIONI

Cod. JM006B-01-10-3

GANCI PER ESTRUSIONE

DIRECT BONDING

GESTENCO

- Base rotonda curva
- Utili nelle trazioni di denti inclusi



Cod. JCIB-00-03

1 Conf. 10 pz. € 38,50

FORMATO CONVENIENZA

**30%
SCONTO**

KIT 3 CONFEZIONI

Cod. JCIB-00-03-3

BOTTONI LINGUALI MINI

DIRECT BONDING



- Base rotonda curva



Cod. JM021B-01-20

1 Conf. 20 pz. € 61,50

FORMATO CONVENIENZA

**30%
SCONTO**

KIT 3 CONFEZIONI

Cod. JM021B-01-20-3

BOTTONI LINGUALI

DIRECT BONDING



Base ovale piatta
Cod. 033.130.222



Base ovale curva
Cod. 033.130.221



1 Conf. 10 pz. € 33,00

BOTTONI LINGUALI

DIRECT BONDING



Base tonda piatta
Cod. 033.130.224



Base tonda curva
Cod. 033.130.223



1 Conf. 10 pz. € 33,00

BOTTONI LINGUALI

DIRECT BONDING



Base rotonda convessa
Cod. 004.30.10.202

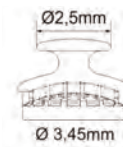

Base rotonda curva
Cod. 004.30.10.203

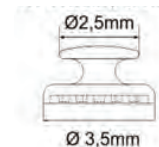

Base rotonda piatta
Cod. 004.30.10.205

1 Conf. 10 pz. € 18,00

BOTTONI IN CERAMICA

DIRECT BONDING

GESTENCO

- Può essere bondato direttamente sui denti o fissato su retainers e mascherine
- Utilizzabile lingualmente e/o labialmente
- Base anatomica con ritenzione meccanica per una massima adesione
- Compatibile con tutti i tipi di adesivi

Base Ø 3,5mm



Cod. JFCB-00-01

1 Conf. 10 pz. € 73,00

FORMATO CONVENIENZA **30% SCONTO**
KIT 3 CONFEZIONI
 Cod. JFCB-00-01-3

GANCI IN CERAMICA

DIRECT BONDING

GESTENCO

- Può essere bondato direttamente sui denti o fissato su apparecchi linguali e allineatori
- Utilizzabile lingualmente e/o labialmente
- Eccellente ritenzione grazie alla base anatomica
- Compatibile con tutti i tipi di adesivi

Cod. JFCB-00-01HK

1 Conf. 10 pz. € 73,00



Base 3,5 x 2,5 mm

BOTTONI IN CERAMICA

DIRECT BONDING

MORELLI

- Ceramica di allumina policristallina
- Tecnologia C.I.M. (Ceramic Injection Molded)
- Ritenzione chimica e meccanica

Cod. 004.30.10.210

1 Conf. 2 pz. € 10,50

FORMATO CONVENIENZA **30% SCONTO**
KIT 10 CONFEZIONI
 Cod. 004.30.10.210-10



BITE-BUMPER™

DIRECT BONDING

GESTENCO

Ideali nei casi di morso profondo, facilitano l'applicazione dei brackets nell'arcata inferiore. Realizzati in polimero cristallino, possono essere usati sui pazienti allergici al nichel. Ritenzione scanalata sulla base per favorire l'adesione sul dente, si applicano come un qualsiasi bracket.



Cod. JBB-00-01

1 Conf. 10 pz. € 76,50



L'esclusiva linguetta di posizionamento rimovibile consente l'applicazione parallela dei bite-bumpers sull'elemento dentale.



Posizionamento con guida incisale

Rimozione linguetta

Bite-bumper applicato

ACCESSORI DA PUNTARE E DIRETTI

ERUPTION CHAINS GOLD

DIRECT BONDING

Occhielli con catenella placcati oro 24k con base D.B. utili per le trazioni di denti inclusi.



GESTENCO

OCCHIELLO CON BASE
ROTONDA CURVA

Cod. JEE-00-02

1 Conf. 5 pz. € 122,00

5
PEZZI

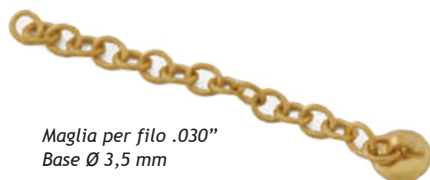

Maglia per filo .030"
Base Ø 3,5 mm



OCCHIELLO CON BASE
OVALE CURVA

Cod. JEE-00-01

1 Conf. 5 pz. € 122,00

5
PEZZI

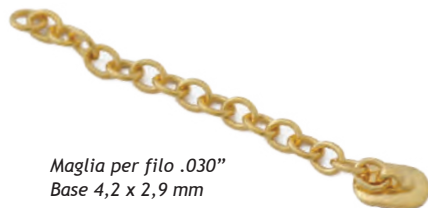

Maglia per filo .030"
Base 4,2 x 2,9 mm



OCCHIELLO CON BASE
QUADRA CURVA

Cod. JEE-00-03

1 Conf. 5 pz. € 122,00

5
PEZZI



Maglia per filo .030"
Base 4 x 3 mm



GANCIO CON BASE
ROTONDA CURVA

Cod. JEE-00-04

1 Conf. 5 pz. € 133,00

5
PEZZI

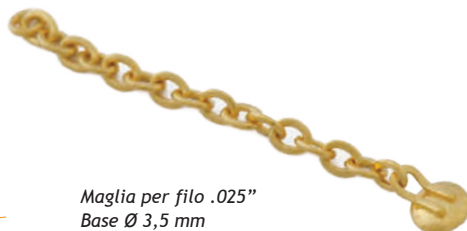

Maglia per filo .025"
Base Ø 3,5 mm



ERUPTION CHAIN IN TITANIO

DIRECT BONDING

Bottone a catenella in titanio, con base ritentiva strutturata al laser, utile per le trazioni di denti inclusi.

D
DENTAURUM

Cod. DE750-003-51

1 Conf. 1 pz. € 25,50



Maglia per filo .030"
Base Ø 3 mm



RAPID OPEN BITE CORRECTION

CORRETTORE PER IL MORSO APERTO



TS₂

Progettato dal Dr. John Voudouris, TS₂ è un dispositivo completamente invisibile e ben tollerato dai pazienti per il suo elevato comfort ed i ridotti tempi del trattamento. Il morso aperto viene risolto in meno di 4-6 mesi con l'utilizzo congiunto di elastici intraorali leggeri.

TS₂ va posizionato sul lato linguale da 3-3 superiore e/o da 3-3 inferiore. Le leggere protrusioni agiscono come sistemi educativi della lingua per prevenirne il suo posizionamento anteriore, mentre gli ampi sottosquadri consentono l'utilizzo di elastici intraorali per la correzione del cross bite.

LE 9 PROTRUSIONI prevencono la spinta della lingua sui denti anteriori (TS₂ non taglia la lingua, i guanti dell'operatore o la pelle)

6 SOTTOSQUADRI da utilizzare con elastici per morso crociato e nel trattamento del morso aperto laterale che generalmente richiede l'espansione mascellare

INIBITORE per la lingua dalle dimensioni molto contenute per una corretta igiene orale

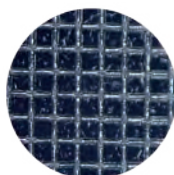

Basetta con retina 80 mesh per una maggiore resistenza ritentiva



Cod. 033.130.100

1 Conf. 12 pz. € 66,00

EDUCATORE LINGUALE

DIRECT BONDING



Utile nella rieducazione della deglutizione atipica.

- Elimina le forze negative provocate dalla spinta della lingua sull'arcata superiore e/o inferiore
- Si fissa sui denti con lo stesso procedimento dei brackets

Cod. 004.30.60.002

1 Conf. 10 pz. € 18,00



RAPID DEEP OVERBITE CORRECTOR

CORRETTORE PER IL MORSO PROFONDO

BT₂

SIA
ORTHODONTIC
MANUFACTURER

Progettato dal Dr. John Voudouris, BT2 è un dispositivo per il trattamento di malocclusioni scheletriche del morso profondo. Posizionato sul lato palatale degli incisivi centrali superiori è la chiave per la Correzione Rapida di Deep overbite (RDC).

La speciale curvatura riduce l'iperattività muscolare e le parafunzioni, guidando gli incisivi inferiori nell'apertura del morso ed evitando interferenze con quelli superiori.

Riduce il tempo alla poltrona e permette la soluzione di over bite profondi in 4-6 mesi sia nei bambini sia negli adulti.

Utile anche per l'apertura del morso nelle III° Classi se posizionato sugli incisivi centrali inferiori.

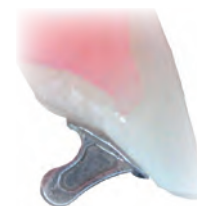

INNOVATIVO INTAGLIO VERTICALE

che aiuta il posizionamento del dispositivo e, se compresso con uno strumento, ne facilita la rimozione.

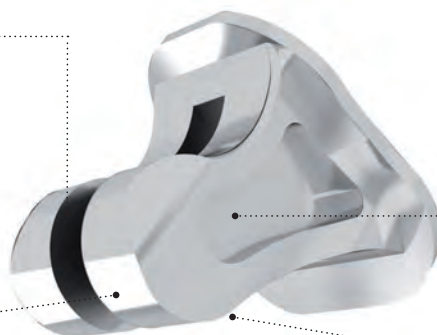

ESTREMITÀ
ARROTONDATE

VIDEO
TUTORIAL
www.itaio.it



SCANALATURE LATERALI
per facilitare la presa
del dispositivo.

CURVATURA BREVETTATA

per consentire uno sviluppo neurale precoce del percorso di crescita anteriore, evitando interferenze degli incisivi durante l'occlusione.



Basetta ampia e anatomica, con retina 80 mesh, progettata per una corretta adesione sulla superficie linguale degli incisivi, assicurando un'elevata resistenza al distacco.

Cod. 033.130.200

1 Conf. 10 pz. € 77,00



RIALZI OCCLUSALI IN ACCIAIO

DIRECT BONDING

- Apre i morsi profondi con risultati immediati
- Si fissa sugli anteriori superiori in zona linguale
- Elimina le interferenze occlusali
- Molto confortevole per il paziente
- Favorisce l'applicazione dei brackets inferiori nei morsi coperti
- Base 3,6 mm x 4 mm



MORELLI

Cod. 004.30.60.001

1 Conf. 10 pz. € 29,00



MINI-MOLD™ TECHNIQUE

Grazie a questo sistema potete creare da soli, in pochi secondi, i vostri attacchi estetici!

- Attacchi estetici invisibili
- Si applicano in soli 5-20"
- Utilizzare adesivo fotopolimerizzabile
- Permettono di risparmiare tempo
- Ideali per pazienti con problemi di allergie



MINI-MOLD™ STARTER KIT

E' un pratico kit contenente tutte le tipologie di prodotto, ideale per testarle e successivamente fare una scelta.

Un kit è composto da:

- 27 forme Mini-Mold™ (3 per tipo)
- 1 applicatore

Cod. 033.550.100 1 Kit € 185,50

MINI-MOLD™ RIFORNIMENTI

I Mini-Mold™ sono disponibili in sette differenti versioni. Le confezioni di Mini-Mold™ contengono: 8 o 10 forme Mini-Mold™, 1 applicatore e istruzioni per l'uso dettagliate passo per passo. Le forme Mini-Mold™, riutilizzabili per più applicazioni, sono sterilizzabili a freddo.

RITENTORI LINGUALI



Per creare ritentori linguali con fili fino a .020".

Large - 4,5 mm Cod. 033.550.160
Small - 3 mm Cod. 033.550.165

1 Conf. 10 pz. € 69,50

CONTROLLO ABITUDINI



Le piccole punte coniche mettono fine alla cattiva abitudine di succhiare il pollice e di spingere la lingua contro i denti.

Cod. 033.550.140

1 Conf. 10 pz. € 69,50

BOTTONI



Per creare velocemente bottoni a basso profilo.

Cod. 033.550.120

1 Conf. 10 pz. € 69,50

RIALZI MOLARI

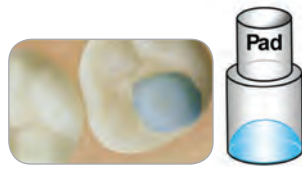

Per aprire il morso a partire dai denti posteriori.

Cod. 033.550.150

1 Conf. 10 pz. € 69,50

RIALZO DEL MORSO



Applicate sulla superficie linguale degli incisivi superiori, creano un rialzo del morso.

Large - 5 mm Cod. 033.550.105
Small - 3 mm Cod. 033.550.103

1 Conf. 8 pz. € 69,50

TUBI MOLARI

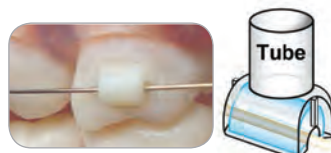

Per creare tubi molari temporanei per fili rotondi fino a .020".

Cod. 033.550.130

1 Conf. 10 pz. € 69,50

FASE 1



Riempiere la forma del Mini-Mold- scelto con un composito fotopolimerizzabile.

FASE 2



Posizionare la forma del Mini-Mold- sul dente da trattare. Fotopolimerizzare per 5-20 secondi.

ATTACCHI DIRETTI



Per creare attacchi secondo la tecnica Edgewise con slot .022".

Cod. 033.550.110

1 Conf. 10 pz. € 69,50

Consigliati: RELIANCE® ORTHODONTIC PRODUCTS

Resina Assure® Plus
Cod. JPLUS

Composito fluido Flow Tain™
Cod. JFT



ACCESSORI >> pag.83-154



TITAN™

BANDE MOLARI ANATOMICHE



Le bande Titan sono realizzate con acciaio di una speciale tempra, che le rende resistenti e facilmente modellabili alla superficie dei denti.

Nella parte interna presentano una superficie microincisa per aumentare la ritenzione dei cementi.

Disponibili per 1°/2° molare superiore in 30 misure e 2° molare inferiore in 27 misure.

Vendute in confezioni rifornimento da 10 pezzi per misura nuda o prepuntate e in kits.



BORDI ARROTONDATI

Per il massimo comfort del paziente

FORMA ANATOMICA

Per un facile posizionamento sul dente

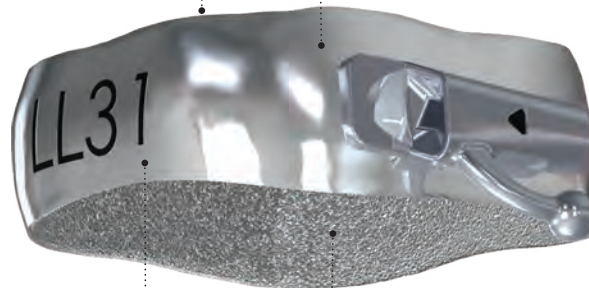

MARCATURA PERMANENTE
con processo ECE (Electro Chemical Etching)
per una facile identificazione

MICRO INCISIONI
nella superficie interna per
un'ottima ritenzione

CONTENITORI PER BANDE MOLARI

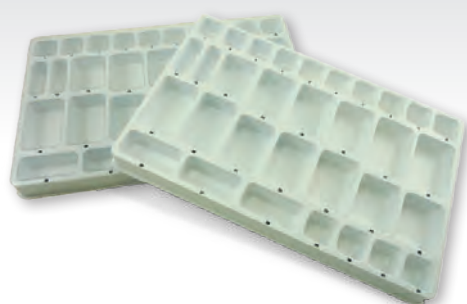

ACCESSORI >> pag.83-154



TITAN™

BANDE ANATOMICHE 1°/2° MOLARE



ORTHODONTICS®
Quality Manufacturing, Exceptional Service.



TABELLA CODICI RIFORNIMENTI

Misura	Cf.	1°/2° Molare Sup. DX	1°/2° Molare Sup. SX	1° Molare Inf. DX	1° Molare Inf. SX	2° Molare Inf. DX	2° Molare Inf. SX
29,5	10	JB10-UR-295-10	JB10-UL-295-10	JB10-LR-295-10	JB10-LL-295-10	JB11-LR-295-10	JB11-LL-295-10
30	10	JB10-UR-300-10	JB10-UL-300-10	JB10-LR-300-10	JB10-LL-300-10	JB11-LR-300-10	JB11-LL-300-10
30,5	10	JB10-UR-305-10	JB10-UL-305-10	JB10-LR-305-10	JB10-LL-305-10	JB11-LR-305-10	JB11-LL-305-10
31	10	JB10-UR-310-10	JB10-UL-310-10	JB10-LR-310-10	JB10-LL-310-10	JB11-LR-310-10	JB11-LL-310-10
31,5	10	JB10-UR-315-10	JB10-UL-315-10	JB10-LR-315-10	JB10-LL-315-10	JB11-LR-315-10	JB11-LL-315-10
32	10	JB10-UR-320-10	JB10-UL-320-10	JB10-LR-320-10	JB10-LL-320-10	JB11-LR-320-10	JB11-LL-320-10
32,5	10	JB10-UR-325-10	JB10-UL-325-10	JB10-LR-325-10	JB10-LL-325-10	JB11-LR-325-10	JB11-LL-325-10
33	10	JB10-UR-330-10	JB10-UL-330-10	JB10-LR-330-10	JB10-LL-330-10	JB11-LR-330-10	JB11-LL-330-10
33,5	10	JB10-UR-335-10	JB10-UL-335-10	JB10-LR-335-10	JB10-LL-335-10	JB11-LR-335-10	JB11-LL-335-10
34	10	JB10-UR-340-10	JB10-UL-340-10	JB10-LR-340-10	JB10-LL-340-10	JB11-LR-340-10	JB11-LL-340-10
34,5	10	JB10-UR-345-10	JB10-UL-345-10	JB10-LR-345-10	JB10-LL-345-10	JB11-LR-345-10	JB11-LL-345-10
35	10	JB10-UR-350-10	JB10-UL-350-10	JB10-LR-350-10	JB10-LL-350-10	JB11-LR-350-10	JB11-LL-350-10
35,5	10	JB10-UR-355-10	JB10-UL-355-10	JB10-LR-355-10	JB10-LL-355-10	JB11-LR-355-10	JB11-LL-355-10
36	10	JB10-UR-360-10	JB10-UL-360-10	JB10-LR-360-10	JB10-LL-360-10	JB11-LR-360-10	JB11-LL-360-10
36,5	10	JB10-UR-365-10	JB10-UL-365-10	JB10-LR-365-10	JB10-LL-365-10	JB11-LR-365-10	JB11-LL-365-10
37	10	JB10-UR-370-10	JB10-UL-370-10	JB10-LR-370-10	JB10-LL-370-10	JB11-LR-370-10	JB11-LL-370-10
37,5	10	JB10-UR-375-10	JB10-UL-375-10	JB10-LR-375-10	JB10-LL-375-10	JB11-LR-375-10	JB11-LL-375-10
38	10	JB10-UR-380-10	JB10-UL-380-10	JB10-LR-380-10	JB10-LL-380-10	JB11-LR-380-10	JB11-LL-380-10
38,5	10	JB10-UR-385-10	JB10-UL-385-10	JB10-LR-385-10	JB10-LL-385-10	JB11-LR-385-10	JB11-LL-385-10
39	10	JB10-UR-390-10	JB10-UL-390-10	JB10-LR-390-10	JB10-LL-390-10	JB11-LR-390-10	JB11-LL-390-10
39,5	10	JB10-UR-395-10	JB10-UL-395-10	JB10-LR-395-10	JB10-LL-395-10	JB11-LR-395-10	JB11-LL-395-10
40	10	JB10-UR-400-10	JB10-UL-400-10	JB10-LR-400-10	JB10-LL-400-10	JB11-LR-400-10	JB11-LL-400-10
40,5	10	JB10-UR-405-10	JB10-UL-405-10	JB10-LR-405-10	JB10-LL-405-10	JB11-LR-405-10	JB11-LL-405-10
41	10	JB10-UR-410-10	JB10-UL-410-10	JB10-LR-410-10	JB10-LL-410-10	JB11-LR-410-10	JB11-LL-410-10
41,5	10	JB10-UR-415-10	JB10-UL-415-10	JB10-LR-415-10	JB10-LL-415-10	JB11-LR-415-10	JB11-LL-415-10
42	10	JB10-UR-420-10	JB10-UL-420-10	JB10-LR-420-10	JB10-LL-420-10	JB11-LR-420-10	JB11-LL-420-10
42,5	10	JB10-UR-425-10	JB10-UL-425-10	JB10-LR-425-10	JB10-LL-425-10	JB11-LR-425-10	JB11-LL-425-10
43	10	JB10-UR-430-10	JB10-UL-430-10	JB10-LR-430-10	JB10-LL-430-10	-	-
43,5	10	JB10-UR-435-10	JB10-UL-435-10	JB10-LR-435-10	JB10-LL-435-10	-	-
44	10	JB10-UR-440-10	JB10-UL-440-10	JB10-LR-440-10	JB10-LL-440-10	-	-

RIFORNIMENTI PER SINGOLA MISURA

1 conf.

€ 28,50

10 PEZZI



1° molare inferiore



2° molare inferiore

PINZE RIMUOVI BANDE LAMA LUNGA E CORTA

STRUMENTARIO >> pag. 165-200



1° e 2° molare superiore



KIT BANDE ANATOMICHE 1°/2° MOLARE



Confezionati nei pratici organizers



ASSORTIMENTI IN KITS

Le bande Titan™ sono disponibili in vari assortimenti:

TRIAL KIT

80 bande
(40 destre e 40 sinistre)

INTRO KIT

150 bande
(75 destre e 75 sinistre)

PRO KIT

300 bande
(150 destre e 150 sinistre)

KITS PER PRIMO E SECONDO MOLARE SUPERIORE

Kit Bande Molari anatomiche	29.5	30	30.5	31	31.5	32	32.5	33	33.5	34	34.5	35	35.5	36	36.5	37	37.5	38	38.5	39	39.5	40	40.5	41	41.5	42	42.5	43	43.5	44
Trial Kit 1° e 2° molare superiore 80 Bande	-	-	-	-	-	2	2	4	4	4	6	6	10	10	10	6	6	4	4	2	-	-	-	-	-	-	-	-	-	-
Intro Kit 1° e 2° molare superiore 150 Bande	2	2	2	2	2	2	4	4	6	8	10	10	10	10	12	12	10	8	6	4	4	4	2	2	2	2	2	2	2	
Pro Kit 1° e 2° molare superiore 300 Bande	4	4	4	4	4	4	8	8	12	16	20	20	20	20	24	24	20	16	12	8	8	8	4	4	4	4	4	4	4	

TRIAL KIT 1° e 2° mol.sup.
80 bande
cod. **JK10-UP-TRIAL**

1 Trial Kit € 240,50

INTRO KIT 1° e 2° mol.sup.
150 bande
cod. **JK10-UP-INTRO**

1 Intro Kit € 385,00

PRO KIT 1° e 2° mol.sup.
300 bande
cod. **JK10-UP-PRO**

1 Pro Kit € 770,00

Articoli con codice rosso disponibili solo su prenotazione (tempi min. 15 gg. lav.)

KITS PER PRIMO MOLARE INFERIORE

Kit Bande Molari anatomiche	29.5	30	30.5	31	31.5	32	32.5	33	33.5	34	34.5	35	35.5	36	36.5	37	37.5	38	38.5	39	39.5	40	40.5	41	41.5	42	42.5	43	43.5	44
Trial Kit 1° molare inferiore 80 Bande	-	-	-	-	-	2	2	4	4	4	6	6	10	10	10	6	6	4	4	2	-	-	-	-	-	-	-	-	-	
Intro Kit 1° molare inferiore 150 Bande	2	2	2	2	2	2	4	4	6	8	10	10	10	10	12	12	10	8	6	4	4	4	2	2	2	2	2	2	2	
Pro Kit 1° molare inferiore 300 Bande	4	4	4	4	4	4	8	8	12	16	20	20	20	20	24	24	20	16	12	8	8	8	4	4	4	4	4	4	4	

TRIAL KIT 1° mol.inf.
80 bande
cod. **JK10-LO-TRIAL**

1 Trial Kit € 240,50

INTRO KIT 1° mol.inf.
150 bande
cod. **JK10-LO-INTRO**

1 Intro Kit € 385,00

PRO KIT 1° mol.inf.
300 bande
cod. **JK10-LO-PRO**

1 Pro Kit € 770,00

Articoli con codice rosso disponibili solo su prenotazione (tempi min. 15 gg. lav.)

KITS PER SECONDO MOLARE INFERIORE

Kit Bande Molari anatomiche	29.5	30	30.5	31	31.5	32	32.5	33	33.5	34	34.5	35	35.5	36	36.5	37	37.5	38	38.5	39	39.5	40	40.5	41	41.5	42
Trial Kit 2° molare inferiore 80 Bande	-	-	-	-	-	2	2	4	4	4	6	6	10	10	10	6	6	4	4	2	-	-	-	-	-	-
Intro Kit 2° molare inferiore 150 Bande	2	2	2	2	2	2	4	6	8	8	10	10	10	10	12	12	10	8	8	6	4	4	2	2	2	2
Pro Kit 2° molare inferiore 300 Bande	4	4	4	4	6	8	8	8	12	14	16	18	20	24	24	24	20	18	16	12	10	6	6	6	4	4

TRIAL KIT 2° mol.inf.
80 bande
cod. **JK11-LO-TRIAL**

1 Trial Kit € 240,50

INTRO KIT 2° mol.inf.
150 bande
cod. **JK11-LO-INTRO**

1 Intro Kit € 385,00

PRO KIT 2° mol.inf.
300 bande
cod. **JK11-LO-PRO**

1 Pro Kit € 770,00

Articoli con codice rosso disponibili solo su prenotazione (tempi min. 15 gg. lav.)

TABELLA DI CONVERSIONE BANDE



1°/2° MOLARE SUPERIORE

G&H Orthodontics			29.5		30	30.5		31	31.5	32	32.5	33	33.5	34	34.5	35	35.5	36		36.5								
American Orthodontics									1.5	2		2.5	3		3.5	4	4.5	5	5.5	6								
Dentaurum Dentaform		2	3	4		5	6	7	8	9	10	11	12		13	14	15	16	17	18	19	20						
GAC-SnapFit				1		2			3	4	5		6		7	8	9	10	11	12	13		14					
Ormco Standard			1	2	3		4	5	6	7	8	9	10	11		12	13	14	15		17	18	19					
Ormco Ultima							5	6	7	8			10	11		12	13	14		15	16	17	18	19	20			
Ormco Washbon				1		2	3		4		5	6	7	8	9	10		11		12	13	14	15	16	17	18	19	
RMO Truform	1	2	3	4	5		6		7		8	9	10	11	12		13		14	15	16	17		18				
TP GripTite				00		0		1	2		3	5	6	7	8	9	10	11	12	13	14	15	16	17	18	19		
Unitek Victory Series		29	29.5		30	30.5		31	31.5	32	32.5	33	33.5	34	34.5	35	35.5	36								36.5		
Ortho Org. Tempra			29.5		30	30.5		31	31.5	32	32.5	33	33.5	34	34.5	35	35.5	36									36.5	

1° MOLARE INFERIORE

G&H Orthodontics			29.5			30			30.5	31	31.5	32	32.5	33		33.5	34	34.5	35	35.5							36
American Orthodontics										1.5	2	2.5			3		3.5		4	4.5	5						
Dentaurum Dentaform			3	4		5		6	7	8	9	10	11	12		13	14		15	16		17	18	19	20	21	22
GAC-SnapFit				1					2		3	4	5	6			7	8	9	10		11	12	13			
Ormco Original					1		2		3	4	5	6	7	8		9	10	11	12	13	14			16	17	18	
Ormco Ultima											5	7	8	9		10	11	12	13	14		15	16	17	18		
Ormco Washbon				1							5	6	7	8	9		10	11	12	13	14	15	16	17	18		
RMO Truform	1	2	3		4	5			6	7		8	9	10		11	12		13		14	15	16		17		
TP GripTite					00		0		1	2		4	5	6	7	8	9	10	11	12	13	14	15	16	17	18	
Unitek Victory Series			29.5			30		30.5	31	31.5	32	32.5	33		33.5	34	34.5	35	35.5								36
Ortho Org. Tempra			29.5			30		30.5	31	31.5	32	32.5	33		33.5	34	34.5	35	35.5								36

2° MOLARE INFERIORE

G&H Orthodontics			29.5		30		30.5	31		31.5		32	32.5	33		33.5	34	34.5		35	35.5	36		36.5		37					
American Orthodontics								1.5		2		2.5		3	3.5			4	4.5		5	5.5	6	6.5	7	7.5					
Dentaurum Dentaform					1	2		3	4	5		6	7	8	9	10	11	12	13		14	15	16	17	18	19	20				
GAC-SnapFit	1	2	3	4			5	6		7	8		9	10	11	12	13	14		15	16	17		18	19	20	21				
Ormco Standard					1	2		3		4	5		6	7		8	9	10		11	12	13		14	15	16	17	18	19		
Ormco Washbon				1	2		3		4		5	6	7		8	9	10	11		12		13	14	15	16	17	18	19	20		
RMO Truform								7		8		9	10		11		12	13		14	15	16	17		18	19	20				
TP GripTite					00		0		1	2	3		4	5	6	7	8	9	10	11		12	13	14	15	16	17	18	19	20	21
Unitek Contoured			29.5		30		30.5	31		31.5		32	32.5	33		33.5	34	34.5		35	35.5	36		36.5		37					
Ortho Org. Tempra			29.5		30		30.5	31		31.5		32	32.5	33		33.5	34	34.5		35	35.5	36		36.5		37					

Nota: le informazioni sulle comparazioni delle bande riportate in tabella sono da intendersi puramente indicative.

TABELLA DI CONVERSIONE BANDE



1°/2° MOLARE SUPERIORE

G&H Orthodontics	37		37.5			38	38.5	39	39.5		40	40.5	41	41.5	42	42.5	43	43.5	44				
American Orthodontics	6.5	7			7.5	8	9		9.5	10	10.5	11	11.5		12	12.5	13	13.5					
Dentaurum Dentaform	21	22		23	24	25	26	27	28	29	30		31	32									
GAC-SnapFit	15		16		17		18	19	20		21	22		23	24	25		26	27		28	29	
Ormco Standard		20		21	22	23		24		25		27	28		29	30	31		32				
Ormco Ultima		21	22			23		24			26	27	28	29		31	32		33		34	35	36
Ormco Washbon	20		21			22	23	24		25	26		27	28	29	30		31		32			
RMO Truform		19	20		21	22	23	24	25	26	27	28	29	30	31	32		33	34	35	36		
TP GripTite	20	21	22		23	24	25	26		27		29	30	31		32		33	34		35	36	
Unitek Victory Series	37		37.5			38	38.5	39	39.5		40	40.5	41	41.5	42	42.5	43	43.5	44				
Ortho Org. Tempra	37		37.5			38	38.5	39	39.5		40	40.5	41	41.5	42	42.5	43	43.5	44				

1° MOLARE INFERIORE

G&H Orthodontics		36.5		37	37.5	38		38.5	39	39.5	40	40.5	41	41.5	42	42.5	43	43.5	44						
American Orthodontics	6	6.5	7		7.5		8		8.5		9	9.5	10.5	11	11.5		12	12.5	13	13.5					
Dentaurum Dentaform	23		24	25	26	27	28	29	30		31	32													
GAC-SnapFit	14	15			16	17	18		19		20	21	22		23	24	25	26	27		28		29	30	31
Ormco Original	19		20		21	22	23		24	25	26		27	28	29		30	31		32					
Ormco Ultima	19		20	21	22		23	24		26		27	28	30	31	32		33			34	35	36		
Ormco Washbon	19		20		21		22	23	24	25	26		27	28	29	30	31	32	33	34		35	36		
RMO Truform	18		19		20	21	22	23	24	25	26	27	28	29	30	31	32	33	34	35	36				
TP GripTite	19	20	21		22		23	24	25	27		28	29	30	31	32	33	34			35	36			
Unitek Victory Series		36.5		37	37.5	38		38.5	39	39.5	40	40.5	41	41.5	42	42.5	43	43.5	44						
Ortho Org. Tempra		36.5		37	37.5	38		38.5	39	39.5	40	40.5	41	41.5	42	42.5	43	43.5	44						

2° MOLARE INFERIORE

G&H Orthodontics		37.5		38	38.5	39		39.5	40	40.5	41	41.5	42	42.5										
American Orthodontics				8				8.5	9	9.5	10	10.5	11											
Dentaurum Dentaform		21		22	23	24		25	26	27		28	29											
GAC-SnapFit	22		23		24		25	26		27		28	29		30									
Ormco Standard			20	21	22	23	24	25	26	27		28	29		30									
Ormco Washbon		21		22		23	24	25		26	27	28		29	30	31	32							
RMO Truform	21	22		23	24	25	26	27		28	29	30	31	32										
TP GripTite		22		23	24	25	26	27	28		29	30	31	32	33	34	35							
Unitek Contoured		37.5		38		38.5	39		39.5	40	40.5	41												
Ortho Org. Tempra		37.5		38		38.5	39		39.5	40	40.5	41	41.5	42										

Nota: le informazioni sulle comparazioni delle bande riportate in tabella sono da intendersi puramente indicative.

I NOSTRI PUNTI DI FORZA

 **PREZZI CHIARI E TRASPARENTI**

 **EFFICIENZA E RAPIDITÀ**
evasione e spedizione degli ordini in 24/48 ore

 **CORTESIA E PROFESSIONALITÀ**
un team efficiente e qualificato
con l'obiettivo di soddisfare le tue esigenze

 **-5% EXTRA SCONTO**
per pagamento anticipato con bonifico bancario

 **TRASPORTO GRATUITO**
per ordini pari o superiori a € 200 (al netto IVA e sconti)
escluse le spedizioni con peso (volumetrico) superiore a 10 Kg e le isole minori.

COME ORDINARE



Numero Verde
800 945025
ESCLUSIVO PER ORDINI
Servizio abilitato per rete fissa

 **051 6240560**

 **WhatsApp**
378 3025975

 **ordini@itaonet.com**

 **www.itaonet.com**

 **ORDINA ON-LINE**
myOrder

SEGUI IL NOSTRO NUOVO CANALE  **WhatsApp**

con tutte le **novità** e le **offerte**
per restare aggiornato in modo semplice e sicuro

ISCRIVITI ORA!

SCANSIONA IL QR CODE
E CLICCA SU **Iscriviti**

 **SCAN ME**

- NIENTE SPAM
- ZERO COSTI
- PRIVACY
- SICUREZZA

SEGUICI SUI NOSTRI SOCIAL



itao-srl



@itao.ortodonzia



ItaoSrl



ARCHI FILI

58 - 64

NICHEL TITANIO

65

BETA TITANIO

66 - 67

ARCHI LINGUALI

68 - 71

ACCIAIO

72 - 81

FILI - ELEMENTI IN FILO



ORTHODONTICS®
Quality Manufacturing. Exceptional Service.



M5™
THERMAL COPPER

NICKEL TITANIUM

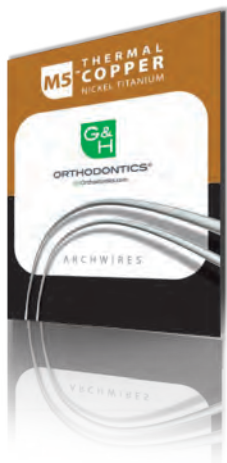

G4™
NICKEL TITANIUM



TITANMOLY™
TITANIUM MOLYBDENUM



G4™ M5™
REVERSE CURVE

NICKEL TITANIUM



S3™
STAINLESS STEEL



MULTI STRAND

STAINLESS STEEL

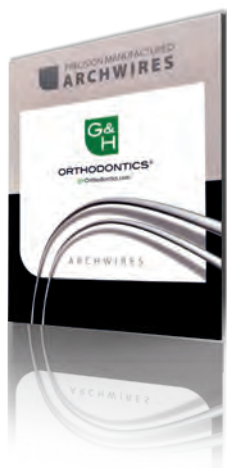

XR1™
HEAT TREATED

STAINLESS STEEL



POSTED

STAINLESS STEEL



LOOPED

STAINLESS STEEL



- linea mediana marcata permanentemente
- tre linee ||| per arcata superiore
- una linea | per inferiore



Precision Engineered and Manufactured in the U.S.A.

G&H Orthodontics, produttore di archi da oltre 40 anni, garantisce la massima performance e qualità dei suoi archi tramite processi produttivi di precisione.

- ✓ Qualità e precisione di produzione USA
- ✓ Utilizzo di materie prime di alta qualità

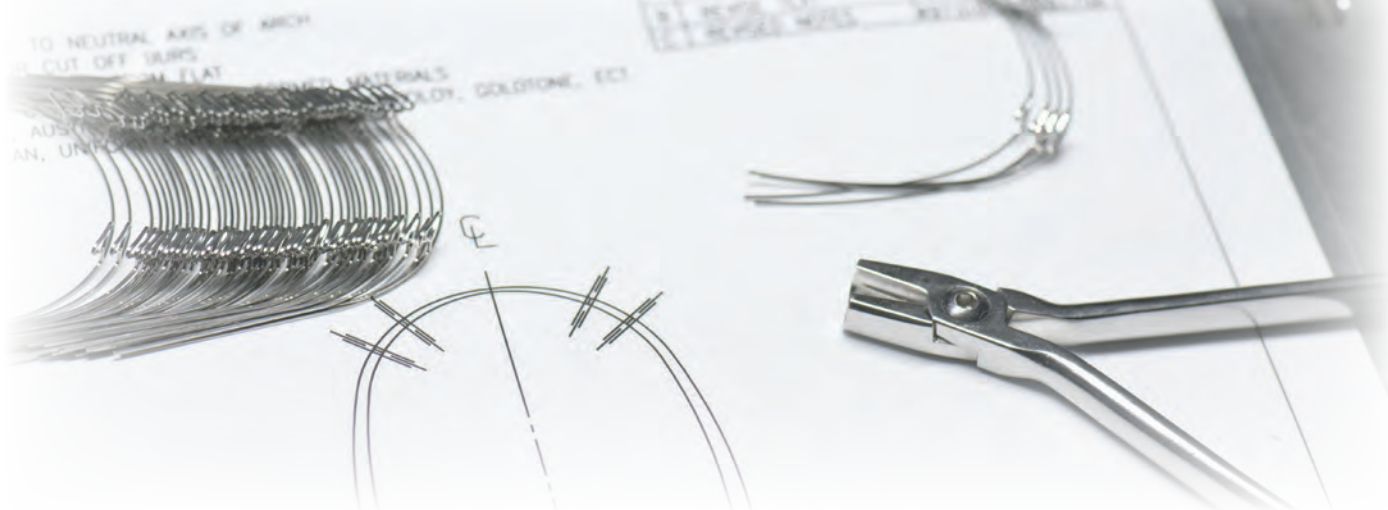

ARCHI IN CONFEZIONE SOLO-PACK™ AUTOCLAVABILE

Disponibili solo su prenotazione



Archi confezionati singolarmente per la massima igiene

ORGANIZERS PER ARCHI



ACCESSORI >> pag. 83-154

Gli archi G&H® NiTi vengono realizzati dopo una serie di flessioni (torsioni) che consentono di rispettare le aspettative cliniche di estrema elasticità, forza costante e mantenimento della loro forma.

La condizione di tensione/deformazione dei fili in Nickel Titanium è verificata impiegando il test dei tre punti di torsione (fig. A), utilizzando una sonda di carico che impatta il filo e registra le forze durante tutto il movimento dalla torsione al ritorno.

I dati del test (forza vs. torsione) devono convalidare che ogni partita di prodotti possieda le rigorose specifiche del protocollo di produzione.

Il risultato è poi documentato ed archiviato su un Hysteresis Graph (fig. B) per ogni partita di prodotti fabbricata.



(fig. A)

Three-point deflection testing to measure force values

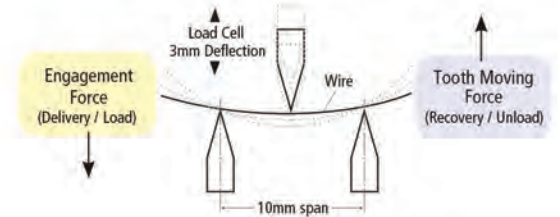

ANSI/ADA Specifications #32, Orthodontic Wires: 2017

(fig. B)

Hysteresis Graph

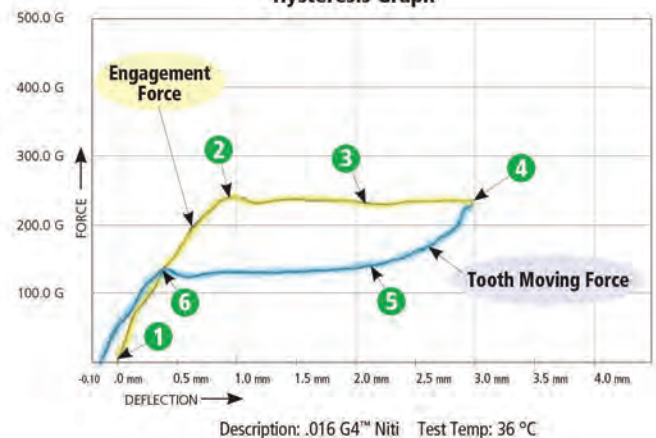

Spiegazioni di come un Hysteresis Graph dimostra se un filo NiTi soddisferà le aspettative cliniche di elasticità, forza costante e mantenimento della forma:

- 1 Inizio del test - la sonda di carico esercita la pressione sul filo ad una temperatura di 37°C (ottenuti in una condizione di bagnomaria)
- 2 L'estrema elasticità si mostra quando il filo raggiunge i 0,6 mm di torsione (piega nel grafico).
- Questo filo si attiva quando avviene la transizione dallo stato di forza in crescendo (Austenitic) allo stato di forza costante (Martensitic)
- 3 Reazione alle forze costanti
- Le forze di attivazione hanno un andamento piatto a 230g di forza quando il filo subisce la torsione da 0,6 mm a 2,0 mm.
- 4 L'estrema elasticità e forza costante è mostrata ai 2,0 mm di torsione:
- la forza di carico di 230g raggiunge il picco a 2,0 mm di torsione ed è corrispondente con i livelli di forza al punto di 0,6 mm di torsione durante l'attivazione
- Il rimbalzo di transizione mostra che il filo è attivo e aggressivo quando cessano le forze di attivazione ed iniziano le forze di recupero concernenti la forza di movimento del dente
- 5 Forza di scarico costante quando lo stato di forza costante è rientrato durante il recupero
- Le forze di movimento del dente si dissipano lentamente per poi stabilizzarsi per assicurare un coerente scarico per il mantenimento della forma
La forza media di scarico (movimento del dente) è 138,75g
- 6 Mantenimento della forma ed elasticità
- Alla pressione di 130g si ha la massima memoria di forza e il recupero della forma che garantiscono l'effettiva continuità delle forze del movimento del dente.

G4™ NICKEL TITANIUM*

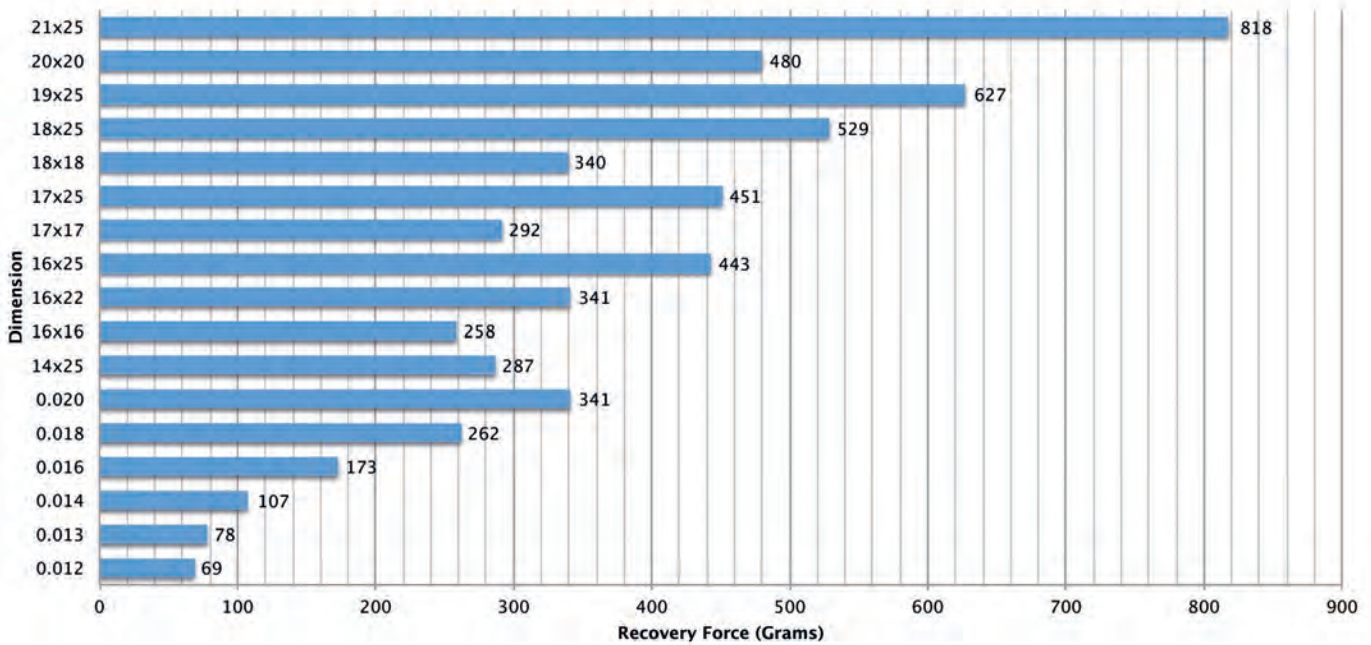

M5™ THERMAL COPPER NICKEL TITANIUM*

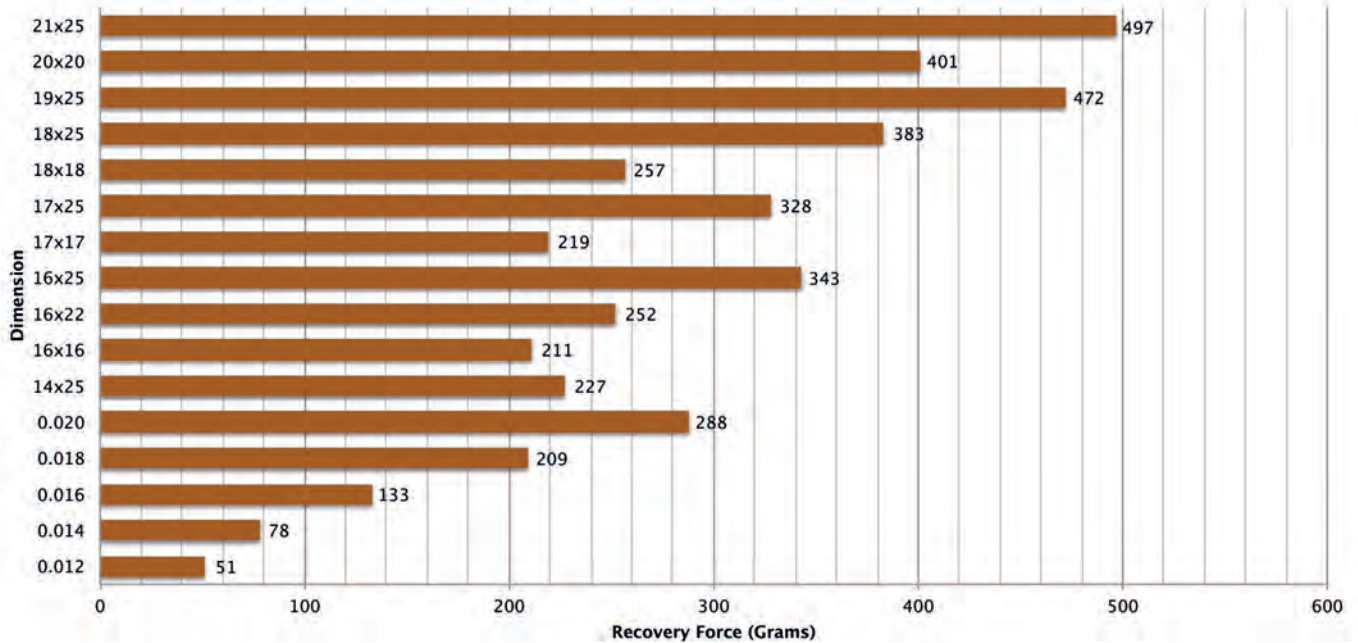

GRAFICI VALORE FORZE ARCHI G&H

TITANMOLY™ TITANIUM MOLYBDENUM

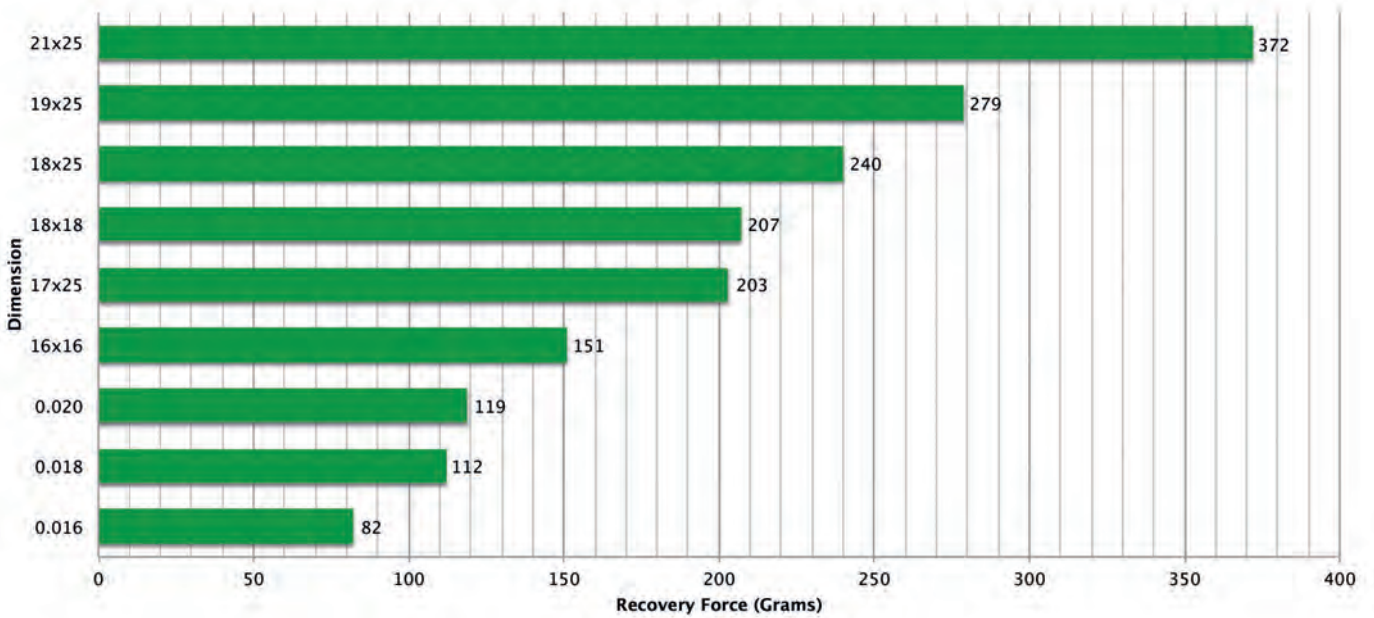

MULTISTRAND STAINLESS STEEL

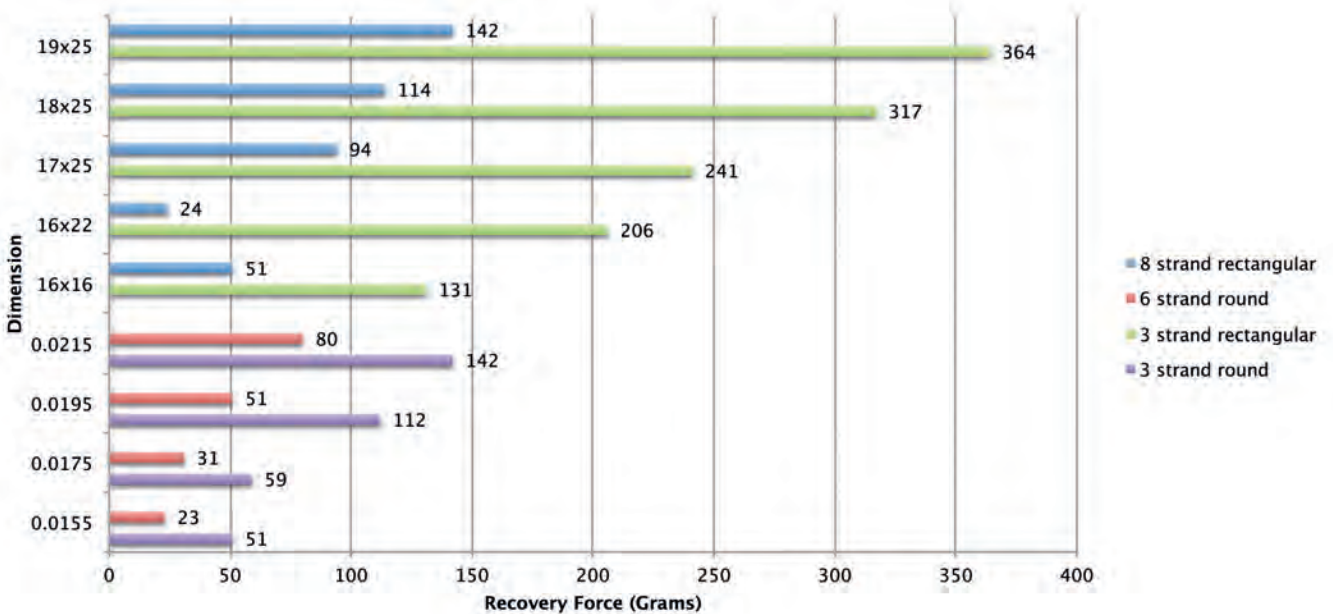

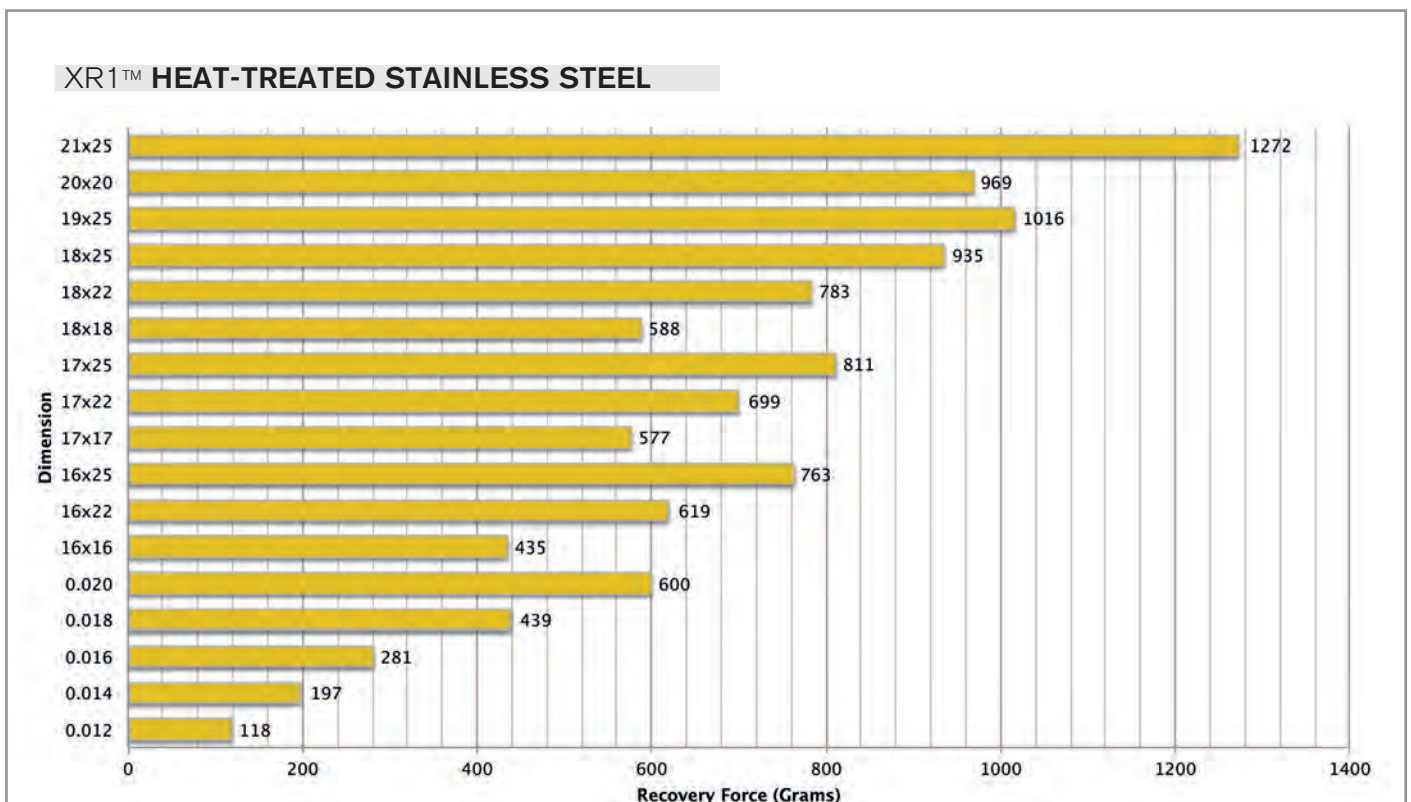
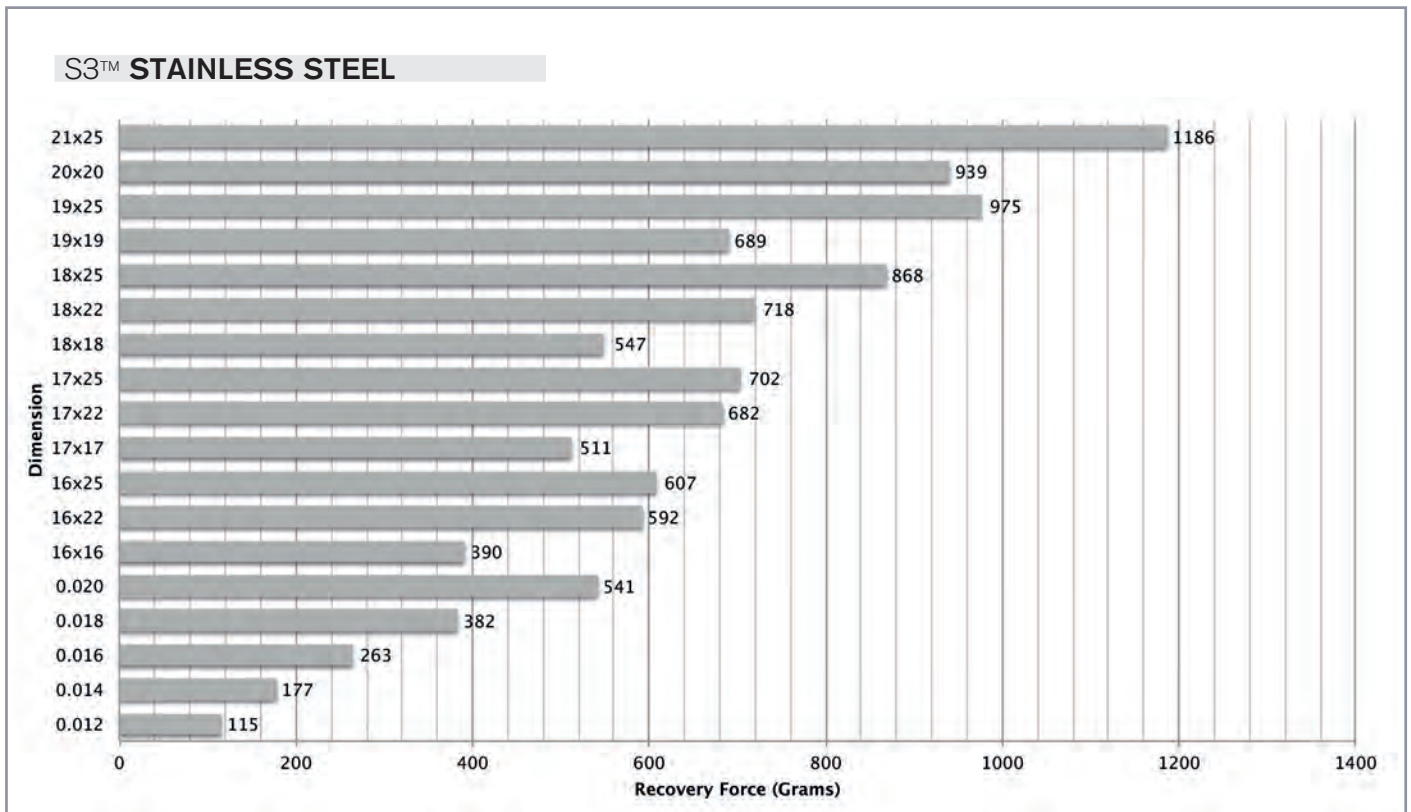

FORME ARCHI DISPONIBILI



ORTHODONTICS®
Quality Manufacturing. Exceptional Service.

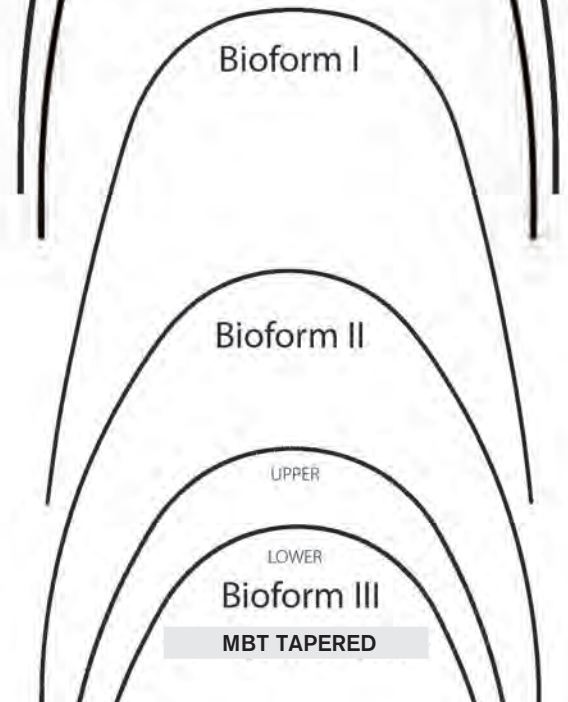
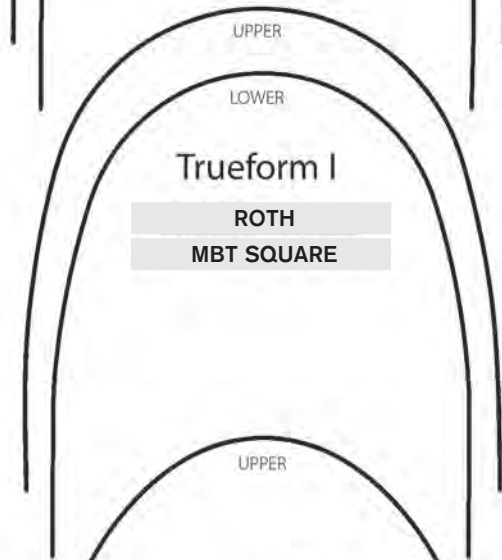
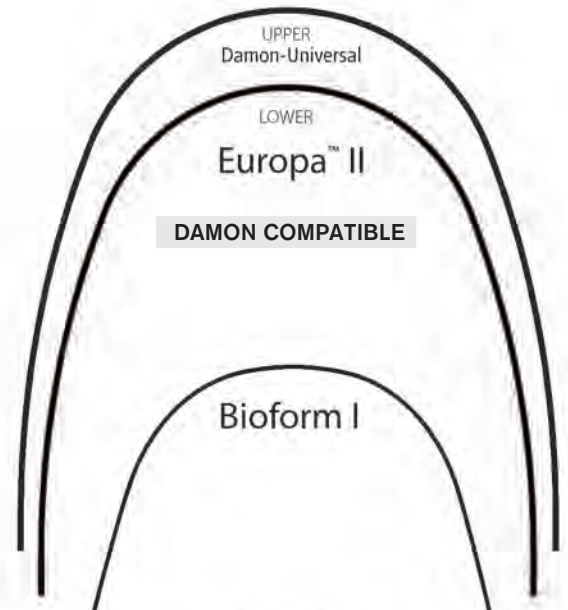
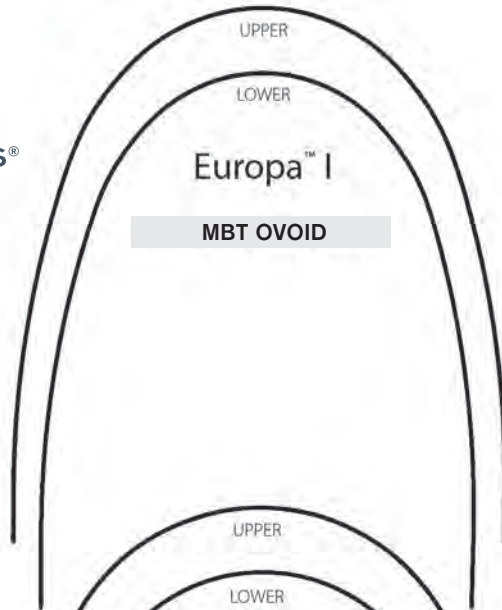

IMMAGINI
A DIMENSIONE REALE



Compare size to scale for
reproduction distortion.

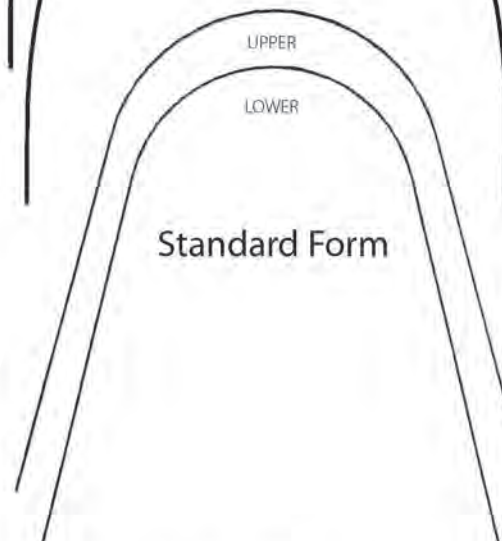
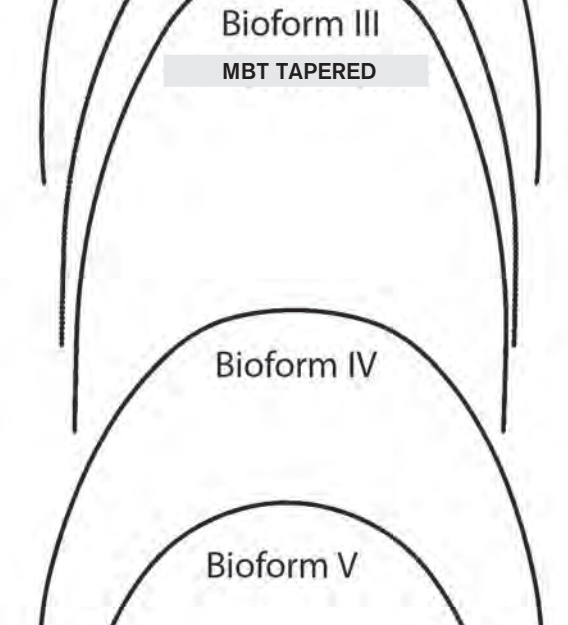
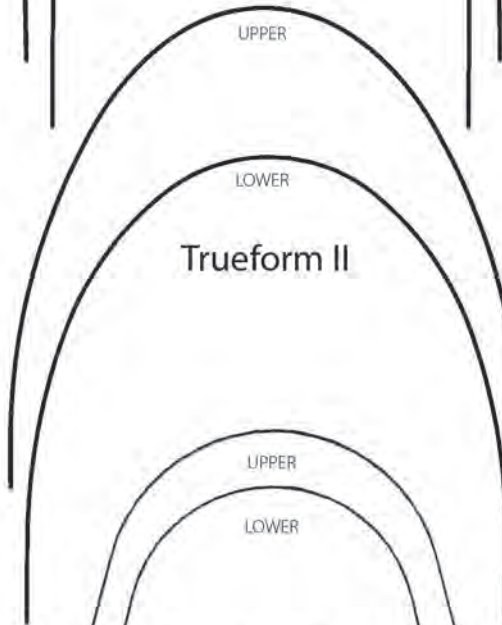

**LINEA MEDIANA
ELETTOINCISA
PERMANENTE**

- 3 linee UPPER
- 1 linea LOWER



REVERSE CURVE

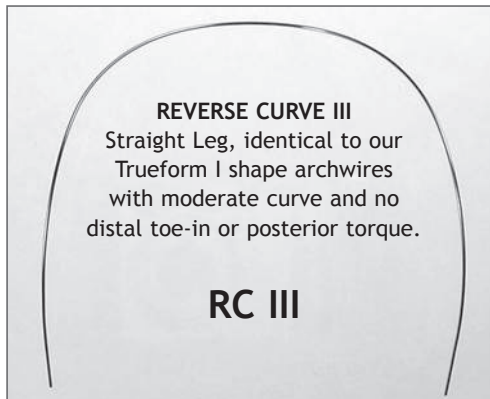
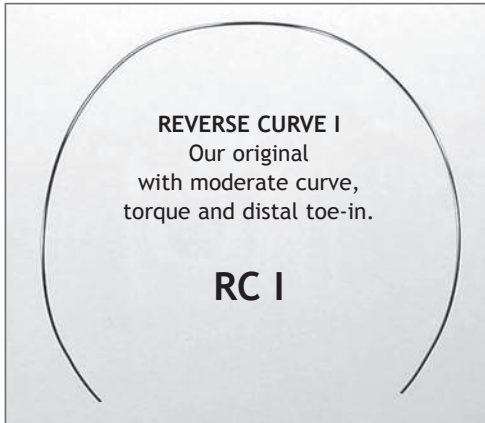

UNIVERSAL LINGUAL ARCHES

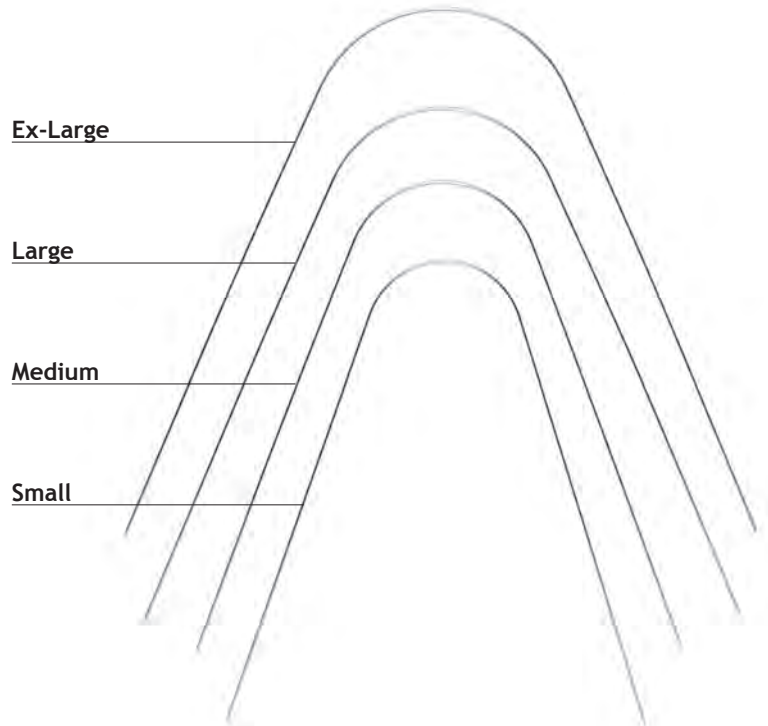

IMMAGINI A DIMENSIONE REALE



Compare size to scale for reproduction distortion.

PREFORMED LINGUAL ARCHES

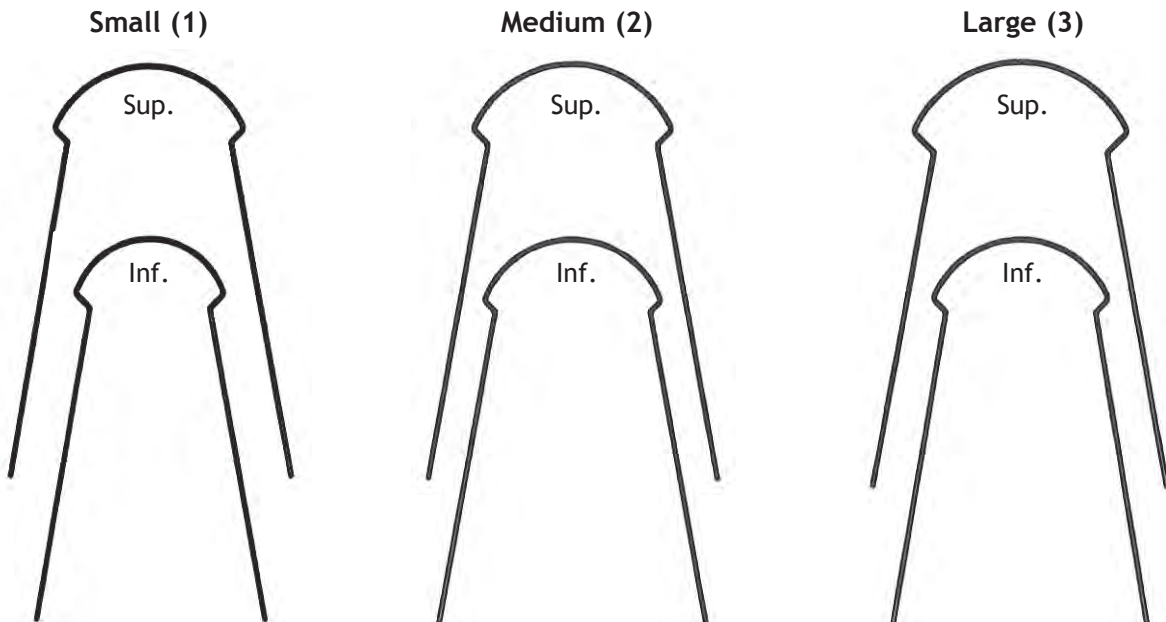

IMMAGINI A DIMENSIONE REALE

M5™ Thermal Copper Nickel Titanium Wire



Qualità G&H significa

- proprietà termiche e meccaniche accentuate dall'aggiunta di rame
- composizione lega che permette una deformazione molto grande
- precisa temperatura di attivazione a 27 C°
- delicate forze di carico per un inserimento più facile

OPZIONE PRE-STOPPED

Per ordinare la versione "Pre-Stopped" aggiungere alla fine del codice **CB**

1 Conf. € 143,00

25
PEZZI

Disponibili solo su prenotazione
(tempi min. 15 gg. lav.)



Per ordinare la versione "Pre-Stopped Solo-Pack™" (busta singola sigillata)

aggiungere alla fine del codice **CS**

1 Conf. € 70,00

10
PEZZI

Disponibili solo su prenotazione
(tempi min. 15 gg. lav.)





M5™ THERMAL COPPER NICKEL TITANIUM



Gli archi NiTi Termici M5™ Copper sono archi super elastici con memoria di forma, più morbidi al tatto e facili da manovrare a temperatura ambiente. Temperatura di trasformazione a 27°C.

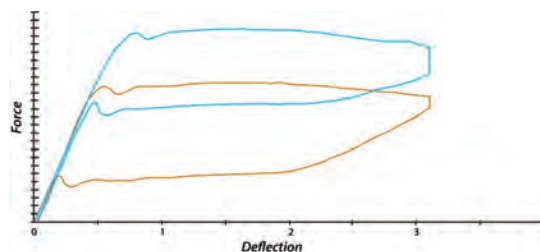

G4™ NiTi ■ M5™ Thermal Copper NiTi

25
PEZZI

	ROTH MBT SQUARE		MBT OVOID		DAMON COMPATIBLE		
	Trueform™ I		Europa™ I		Europa™ II		
● Rotondo	▲ Superiore	▼ Inferiore	▲ Superiore	▼ Inferiore	▲ Superiore	▼ Inferiore	Prezzo
.012"	JM5TFU012	JM5TFL012	JM5EFU012	JM5EFL012	JM5EFU112	JM5EFL112	€ 64,50
.014"	JM5TFU014	JM5TFL014	JM5EFU014	JM5EFL014	JM5EFU114	JM5EFL114	€ 64,50
.016"	JM5TFU016	JM5TFL016	JM5EFU016	JM5EFL016	JM5EFU116	JM5EFL116	€ 64,50
.018"	JM5TFU018	JM5TFL018	JM5EFU018	JM5EFL018	JM5EFU118	JM5EFL118	€ 64,50
.020"	JM5TFU020	JM5TFL020	JM5EFU020	JM5EFL020	JM5EFU120	JM5EFL120	€ 64,50
■ Rettangolare	▲ Superiore	▼ Inferiore	▲ Superiore	▼ Inferiore	▲ Superiore	▼ Inferiore	Prezzo
.014" x .025"	-	-	-	-	JM5EFU3425	JM5EFL3425	€ 89,50
.016" x .016"	JM5TFU1616	JM5TFL1616	JM5EFU1616	JM5EFL1616	JM5EFU3616	JM5EFL3616	€ 89,50
.016" x .022"	JM5TFU1622	JM5TFL1622	JM5EFU1622	JM5EFL1622	JM5EFU3622	JM5EFL3622	€ 89,50
.016" x .025"	-	-	-	-	JM5EFU3625	JM5EFL3625	€ 89,50
.017" x .017"	JM5TFU1717	JM5TFL1717	JM5EFU1717	JM5EFL1717	JM5EFU3717	JM5EFL3717	€ 89,50
.017" x .025"	JM5TFU1725	JM5TFL1725	JM5EFU1725	JM5EFL1725	JM5EFU3725	JM5EFL3725	€ 89,50
.018" x .018"	JM5TFU1818	JM5TFL1818	JM5EFU1818	JM5EFL1818	JM5EFU3818	JM5EFL3818	€ 89,50
.018" x .025"	JM5TFU1825	JM5TFL1825	JM5EFU1825	JM5EFL1825	JM5EFU3825	JM5EFL3825	€ 89,50
.019" x .025"	JM5TFU1925	JM5TFL1925	JM5EFU1925	JM5EFL1925	JM5EFU3925	JM5EFL3925	€ 89,50
.020" x .020"	JM5TFU2020	JM5TFL2020	JM5EFU2020	JM5EFL2020	JM5EFU3020	JM5EFL3020	€ 89,50
.021" x .025"	JM5TFU2125	JM5TFL2125	JM5EFU2125	JM5EFL2125	JM5EFU3125	JM5EFL3125	€ 89,50

! DISPONIBILI SU PRENOTAZIONE

IN ALTRE FORME

Trueform™ II
Standard Form



OPZIONE SOLO-PACK™

Per ordinare la versione "Solo-Pack™" (busta singola sigillata) aggiungere alla fine del codice **S**



1 Conf. rotondi € 37,50

1 Conf. rettangolari € 47,50

10
PEZZI

Disponibili solo su prenotazione (tempi min. 15 gg. lav.)

OPZIONE DIMPLED

Per ordinare la versione "Dimpled" (piega centrale anti-slittamento) aggiungere alla fine del codice **D**

Superiore

Inferiore



1 Conf. rotondi € 87,50

1 Conf. rettangolari € 112,00

25
PEZZI

Disponibili solo su prenotazione (tempi min. 15 gg. lav.)



MARKERS PER ARCHI

- Ottimi per marcare archi e fili
- Consistente strato di cera sulla punta
- La speciale punta di cera non si rompe e non si fonde
- Precisa marcatura e adesione sulla superficie metallica
- Economici, monouso, per una massima igiene
- Disponibile il pratico dispenser per una migliore conservazione del prodotto

Marking Pencil

Punta Rossa Cod. JAMP020

Punta Bianca Cod. JAMP020W

1 Conf. 100 pz. € 22,00

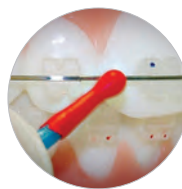

Dispenser per Markers
Cod. JAMD010

1 Dispenser € 41,50

MATITE PER MARCARE



STRUMENTARIO >> pag.165-200



G4™ NICKEL TITANIUM

Gli archi NiTi G4™ sono il risultato di anni di ricerche e di sviluppo da parte di **G&H® Orthodontics**.

Le procedure di fabbricazione e i test effettuati garantiscono la massima qualità di forza, memoria e proprietà elastiche degli archi.



25
PEZZI

	ROTH MBT SQUARE		MBT OVOID		DAMON COMPATIBLE		
	Trueform™ I		Europa™ I		Europa™ II		
● Rotondo	▲ Superiore	▼ Inferiore	▲ Superiore	▼ Inferiore	▲ Superiore	▼ Inferiore	Prezzo
.012"	JG4TFU012	JG4TFL012	JG4EFU012	JG4EFL012	JG4EFU112	JG4EFL112	€ 47,00
.013"	-	-	JG4EFU013	JG4EFL013	JG4EFU113	JG4EFL113	€ 47,00
.014"	JG4TFU014	JG4TFL014	JG4EFU014	JG4EFL014	JG4EFU114	JG4EFL114	€ 47,00
.016"	JG4TFU016	JG4TFL016	JG4EFU016	JG4EFL016	JG4EFU116	JG4EFL116	€ 47,00
.018"	JG4TFU018	JG4TFL018	JG4EFU018	JG4EFL018	JG4EFU118	JG4EFL118	€ 47,00
.020"	JG4TFU020	JG4TFL020	JG4EFU020	JG4EFL020	JG4EFU120	JG4EFL120	€ 47,00
■ Rettangolare	▲ Superiore	▼ Inferiore	▲ Superiore	▼ Inferiore	▲ Superiore	▼ Inferiore	Prezzo
.014" x .025"	JG4TFU1425	-	JG4EFU1425	JG4EFL1425	JG4EFU3425	JG4EFL3425	€ 67,00
.016" x .016"	JG4TFU1616	JG4TFL1616	JG4EFU1616	JG4EFL1616	JG4EFU3616	JG4EFL3616	€ 67,00
.016" x .022"	JG4TFU1622	JG4TFL1622	JG4EFU1622	JG4EFL1622	JG4EFU3622	JG4EFL3622	€ 67,00
.016" x .025"	-	-	JG4EFU1625	JG4EFL1625	JG4EFU3625	JG4EFL3625	€ 67,00
.017" x .017"	-	-	JG4EFU1717	JG4EFL1717	JG4EFU3717	JG4EFL3717	€ 67,00
.017" x .025"	JG4TFU1725	JG4TFL1725	JG4EFU1725	JG4EFL1725	JG4EFU3725	JG4EFL3725	€ 67,00
.018" x .018"	JG4TFU1818	JG4TFL1818	JG4EFU1818	JG4EFL1818	JG4EFU3818	JG4EFL3818	€ 67,00
.018" x .025"	JG4TFU1825	JG4TFL1825	JG4EFU1825	JG4EFL1825	JG4EFU3825	JG4EFL3825	€ 67,00
.019" x .025"	JG4TFU1925	JG4TFL1925	JG4EFU1925	JG4EFL1925	JG4EFU3925	JG4EFL3925	€ 67,00
.020" x .020"	JG4TFU2020	JG4TFL2020	JG4EFU2020	JG4EFL2020	JG4EFU3020	JG4EFL3020	€ 67,00
.021" x .025"	JG4TFU2125	JG4TFL2125	JG4EFU2125	JG4EFL2125	JG4EFU3125	JG4EFL3125	€ 67,00

! DISPONIBILI SU PRENOTAZIONE

IN ALTRE FORME

Trueform™ II - Standard Form
Bioform I - Bioform II - Bioform III
Bioform IV - Bioform V



OPZIONE SOLO-PACK™

Per ordinare la versione "Solo-Pack™" (busta singola sigillata) aggiungere alla fine del codice **S**



1 Conf. rotondi € 31,50

1 Conf. rettangolari € 41,00

10
PEZZI

Disponibili solo su prenotazione (tempi min. 15 gg. lav.)

OPZIONE DIMPLED

Per ordinare la versione "Dimpled" (piega centrale anti-slittamento) aggiungere alla fine del codice **D**

Superiore

Inferiore



1 Conf. rotondi € 62,00

1 Conf. rettangolari € 81,50

25
PEZZI

Disponibili solo su prenotazione (tempi min. 15 gg. lav.)

OPZIONE PRE-STOPPED

Per ordinare la versione "Pre-Stopped" aggiungere alla fine del codice **CB**

1 Conf. € 102,50

25
PEZZI



Disponibili solo su prenotazione (tempi min. 15 gg. lav.)

Per ordinare la versione "Pre-Stopped Solo-Pack™" (busta singola sigillata) aggiungere alla fine del codice **CS**

1 Conf. € 52,00

10
PEZZI



Disponibili solo su prenotazione (tempi min. 15 gg. lav.)





G4™ PRE-TORQUED NICKEL TITANIUM

Gli archi G4™ in Nichel Titanio pre-torchiati forniscono leggeri livelli di forza e un preciso torque anteriore di 20°. Sono disponibili in tre misure dei segmenti anteriori e due forme.

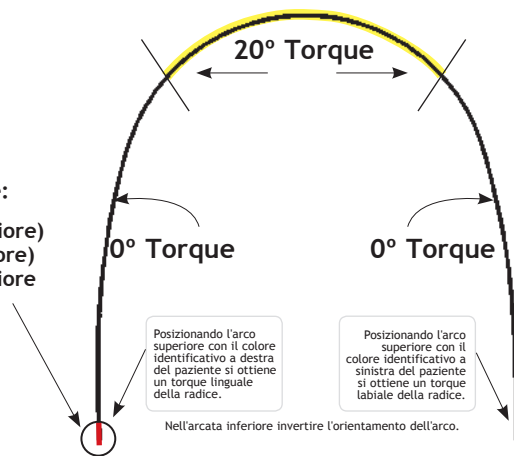

Terminale dell'arco colorato per una più facile identificazione:

- Rosso = 28mm (inferiore)
- Blu = 34 mm (superiore)
- Nero = 38mm (superiore)

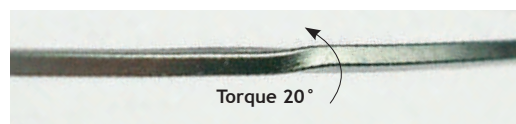

5
PEZZI

Diametro	mm	Sup./Inf.	ROTH MBT SQUARE	DAMON COMPATIBLE	Prezzo
			Trueform™ I	Europa™ II	
.017" x .025"	28	▼ Inferiore	JPTTF172528	JPTEF372528	€ 75,50
.017" x .025"	34	▲ Superiore	JPTTF172534	JPTEF372534	€ 75,50
.017" x .025"	38	▲ Superiore	JPTTF172538	JPTEF372538	€ 75,50
.019" x .025"	28	▼ Inferiore	JPTTF192528	JPTEF392528	€ 75,50
.019" x .025"	34	▲ Superiore	JPTTF192534	JPTEF392534	€ 75,50
.019" x .025"	38	▲ Superiore	JPTTF192538	JPTEF392538	€ 75,50
.021" x .025"	28	▼ Inferiore	JPTTF212528	-	€ 75,50
.021" x .025"	34	▲ Superiore	JPTTF212534	-	€ 75,50
.021" x .025"	38	▲ Superiore	JPTTF212538	-	€ 75,50

ORGANIZERS PER ARCHI



ACCESSORI >> pag.83-154



G4orce™ PROGRESSIVE FORCE NICKEL TITANIUM



- G4orce™ è un arco in Nichel Titanio a tripla forza distribuita in tre zone distinte: anteriore, laterale e posteriore.
- Leggera sul segmento anteriore.
- Media sul segmento laterale
- Forte sul segmento posteriore.

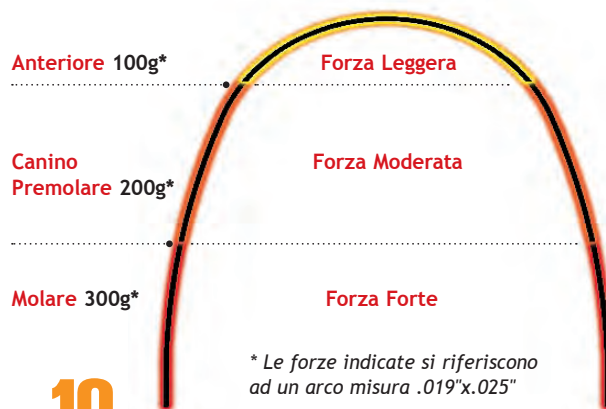

**10
PEZZI**

ROTH
MBT SQUARE

Trueform™ I

	Trueform™ I		
● Rotondo	▲ Superiore	▼ Inferiore	Prezzo
.016"	JG4GFTU016	JG4GFTL016	€ 63,50
.018"	JG4GFTU018	JG4GFTL018	€ 63,50
■ Rettangolare	▲ Superiore	▼ Inferiore	Prezzo
.016" x .016"	JG4GFTU1616	JG4GFTL1616	€ 63,50
.016" x .022"	JG4GFTU1622	JG4GFTL1622	€ 63,50
.017" x .025"	JG4GFTU1725	JG4GFTL1725	€ 63,50
.018" x .018"	JG4GFTU1818	JG4GFTL1818	€ 63,50
.018" x .025"	JG4GFTU1825	JG4GFTL1825	€ 63,50
.019" x .025"	JG4GFTU1925	JG4GFTL1925	€ 63,50
.020" x .020"	JG4GFTU2020	JG4GFTL2020	€ 63,50
.021" x .025"	JG4GFTU2125	JG4GFTL2125	€ 63,50

FILI NICHEL TITANIO

Filo Nichel Titanio super elastico per la costruzione di molle o sezionali.
Disponibile in sezione rotonda in matassine da 4,5 m o in barrette (10 fili da 18 cm).
Sezione rettangolare in barrette (10 fili da 18 cm).



● Rotondo	Conf. 10 fili da 18 cm	Prezzo	Matassina da 4,5 m	Prezzo
.010"	JSENT010	€ 21,50	JSESP010	€ 33,00
.012"	JSENT012	€ 21,50	JSESP012	€ 33,00
.014"	JSENT014	€ 21,50	JSESP014	€ 33,00
.016"	JSENT016	€ 21,50	JSESP016	€ 33,00
.018"	JSENT018	€ 21,50	JSESP018	€ 33,00
.020"	JSENT020	€ 21,50	JSESP020	€ 33,00
■ Rettangolare	Conf. 10 fili da 18 cm		Matassina da 4,5 m	
.014" x .025"	JSENT1425	€ 30,50	-	-
.016" x .016"	JSENT1616	€ 30,50	-	-
.016" x .022"	JSENT1622	€ 30,50	-	-
.016" x .025"	JSENT1625	€ 30,50	-	-
.017" x .025"	JSENT1725	€ 30,50	-	-
.018" x .018"	JSENT1818	€ 30,50	-	-
.018" x .025"	JSENT1825	€ 30,50	-	-
.019" x .025"	JSENT1925	€ 30,50	-	-
.020" x .020"	JSENT2020	€ 30,50	-	-
.021" x .025"	JSENT2125	€ 30,50	-	-





G4™ REVERSE CURVE NICKEL TITANIUM



Archi NiTi curva inversa. Adatti alla correzione della curva di Spee e per l'apertura o la chiusura del morso.
Disponibili nella forma RC I e, su prenotazione, nella forma Europa II con o senza stop (compatibili con i brackets autoleganti).

REVERSE CURVE I
Our original
with moderate curve,
torque and distal toe-in.

RC I

10
PEZZI



10
PEZZI

Reverse Curve I			
● Rotondo	▲ Superiore	▼ Inferiore	Prezzo
.012"	JG4RCU012	JG4RCL012	€ 45,00
.014"	JG4RCU014	JG4RCL014	€ 45,00
.016"	JG4RCU016	JG4RCL016	€ 45,00
.018"	JG4RCU018	JG4RCL018	€ 45,00
.020"	JG4RCU020	JG4RCL020	€ 45,00
■ Rettangolare	▲ Superiore	▼ Inferiore	Prezzo
.016" x .016"	JG4RCU1616	JG4RCL1616	€ 51,00
.016" x .022"	JG4RCU1622	JG4RCL1622	€ 51,00
.017" x .017"	JG4RCU1717	JG4RCL1717	€ 51,00
.017" x .025"	JG4RCU1725	JG4RCL1725	€ 51,00
.018" x .018"	JG4RCU1818	JG4RCL1818	€ 51,00
.018" x .025"	JG4RCU1825	JG4RCL1825	€ 51,00
.019" x .025"	JG4RCU1925	JG4RCL1925	€ 51,00
.020" x .020"	JG4RCU2020	JG4RCL2020	€ 51,00
.021" x .025"	JG4RCU2125	JG4RCL2125	€ 51,00

Europa™ II RC		
● Rotondo	Damon Compatible	Prezzo
.013"	JG4RCD113	€ 45,00
.014"	JG4RCD114	€ 45,00
.016"	JG4RCD116	€ 45,00
.018"	JG4RCD118	€ 45,00
■ Rettangolare	Damon Compatible	Prezzo
.014" x .025"	JG4RCD3425	€ 51,00
.016" x .016"	JG4RCD3616	€ 51,00
.016" x .025"	JG4RCD3625	€ 51,00
.017" x .017"	JG4RCD3717	€ 51,00
.017" x .025"	JG4RCD3725	€ 51,00
.018" x .018"	JG4RCD3818	€ 51,00
.018" x .025"	JG4RCD3825	€ 51,00
.019" x .025"	JG4RCD3925	€ 51,00
.020" x .020"	JG4RCD3020	€ 51,00

Disponibili solo su prenotazione (tempi min. 15 gg. lav.)

OPZIONE PRE-STOPPED

Per ordinare la versione "Pre-Stopped" Europa II aggiungere alla fine del codice **CB**



1 Conf. 10 pz € 75,50

Disponibili solo su prenotazione (tempi min. 15 gg. lav.)



M5™ THERMAL COPPER NICKEL TITANIUM REVERSE CURVE



Archi NiTi Termici curva inversa. Adatti alla correzione della curva di Spee e per l'apertura o la chiusura del morso.
Disponibili nella versione RC I, in confezione da 10 archi.

REVERSE CURVE I
Our original
with moderate curve,
torque and distal toe-in.

RC I

10
PEZZI

Reverse Curve I			
● Rotondo	▲ Superiore	▼ Inferiore	Prezzo
.012"	JM5RCU012	JM5RCL012	€ 53,50
.014"	JM5RCU014	JM5RCL014	€ 53,50
.016"	JM5RCU016	JM5RCL016	€ 53,50
.018"	JM5RCU018	JM5RCL018	€ 53,50
.020"	JM5RCU020	JM5RCL020	€ 53,50
■ Rettangolare	▲ Superiore	▼ Inferiore	Prezzo
.016" x .016"	JM5RCU1616	JM5RCL1616	€ 61,50
.016" x .022"	JM5RCU1622	JM5RCL1622	€ 61,50
.017" x .017"	JM5RCU1717	JM5RCL1717	€ 61,50
.017" x .025"	JM5RCU1725	JM5RCL1725	€ 61,50
.018" x .018"	JM5RCU1818	JM5RCL1818	€ 61,50
.018" x .025"	JM5RCU1825	JM5RCL1825	€ 61,50
.019" x .025"	JM5RCU1925	JM5RCL1925	€ 61,50
.020" x .020"	JM5RCU2020	JM5RCL2020	€ 61,50

TITANMOLY™ TITANIUM MOLYBDENUM



Archi e fili senza nichel per pazienti allergici. Più elastici e resistenti alle forze esercitate, con attrito ridotto e rivestimento più luminoso. Sopportano curve di adattamento senza rotture e sviluppano livelli di forze minori del 45% rispetto agli equivalenti archi in acciaio inossidabile.



ORTHODONTICS®
Quality Manufacturing. Exceptional Service.



Grazie alla speciale finitura a specchio, gli archi TitanMoly™ danno un effetto estetico luminoso e la finitura superficiale liscia permette una migliore frizione e uno scorrimento meccanico ottimale.

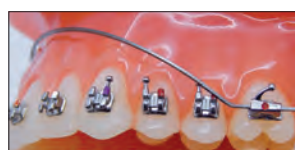

I TitanMoly™ G&H sono più lisci come mostrano le immagini al microscopio realizzate tramite Zygo® 3D Surface Profiler per ASME B46.1.

TitanMoly™
più liscio



ingrandimento al microscopio x40



ingrandimento al microscopio x200

Altre marche concorrenti



10
PEZZI

	ROTH MBT SQUARE		MBT OVOID		DAMON COMPATIBLE		Prezzo
	Trueform™ I		Europa™ I		Europa™ II		
● Rotondo	▲ Superiore	▼ Inferiore	▲ Superiore	▼ Inferiore	▲ Superiore	▼ Inferiore	
.016"	JB3TFU016	JB3TFL016	-	-	-	-	€ 67,50
.018"	JB3TFU018	JB3TFL018	-	-	-	-	€ 67,50
■ Rettangolare	▲ Superiore	▼ Inferiore	▲ Superiore	▼ Inferiore	▲ Superiore	▼ Inferiore	
.016" x .016"	JB3TFU1616	JB3TFL1616	-	-	-	-	€ 67,50
.016" x .022"	JB3TFU1622	JB3TFL1622	JB3EFU1622	JB3EFL1622	JB3EFU3622	JB3EFL3622	€ 67,50
.017" x .025"	JB3TFU1725	JB3TFL1725	JB3EFU1725	JB3EFL1725	JB3EFU3725	JB3EFL3725	€ 67,50
.018" x .025"	JB3TFU1825	JB3TFL1825	-	-	-	-	€ 67,50
.019" x .025"	JB3TFU1925	JB3TFL1925	JB3EFU1925	JB3EFL1925	JB3EFU3925	JB3EFL3925	€ 67,50
.020" x .020"	-	-	-	-	JB3EFU3020	JB3EFL3020	€ 67,50
.021" x .025"	JB3TFU2125	JB3TFL2125	-	-	JB3EFU3125	JB3EFL3125	€ 67,50

Confezione 10 stanghette da 36 cm/cad

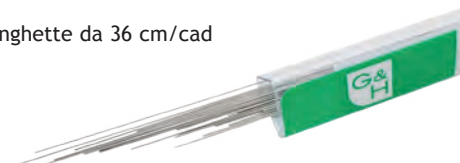

10
PEZZI

● Rotondo	Codice	Prezzo
.016"	JSTB3016	€ 78,50
.018"	JSTB3018	€ 78,50
.028"	JSTB3028	€ 88,50
.032"	JSTB3032	€ 88,50
.036"	JSTB3036	€ 88,50
■ Rettangolare	Codice	Prezzo
.016" x .016"	JSTB31616	€ 93,00
.016" x .022"	JSTB31622	€ 93,00
.017" x .025"	JSTB31725	€ 93,00
.0175" x .0175"	JSTB37575	€ 93,00
.018" x .025"	JSTB31825	€ 93,00
.019" x .025"	JSTB31925	€ 93,00

ALTRI ARCHI SENZA NICHEL



Archi di Retrazione
T-Loop TitanMoly



>> pag. 71

Archi Linguali
Universali TitanMoly



>> pag. 67

G4™ - M5™ LINGUAL ARCHWIRES

PREFORMED



Archi NiTi linguali preformati in versione superelastica o termica. Disponibili in tre taglie superiori e tre taglie inferiori in varie misure.

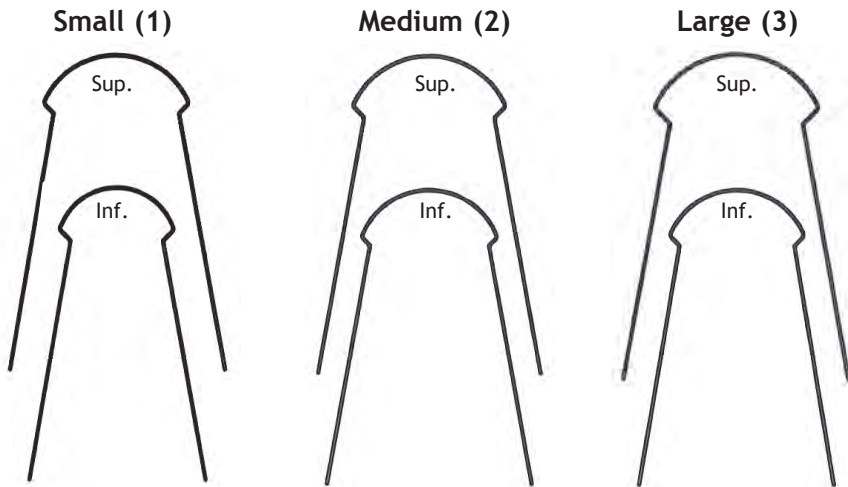

Taglia dei segmenti anteriori

- Taglia 1 Superiore 32 mm
- Taglia 2 Superiore 33,5 mm
- Taglia 3 Superiore 36 mm
- Taglia 1 Inferiore 27 mm
- Taglia 2 Inferiore 30 mm
- Taglia 3 Inferiore 31 mm



G4™ LINGUAL ARCHWIRES NICKEL TITANIUM

2
PEZZI

Taglia	● Rotondo	Codice	Prezzo
Small (1) Sup.	.010"	JG4LSU010	€ 19,50
Medium (2) Sup.	.010"	JG4LMU010	€ 19,50
Large (3) Sup.	.010"	JG4LLU010	€ 19,50
Small (1) Inf.	.010"	JG4LSL010	€ 19,50
Medium (2) Inf.	.010"	JG4LML010	€ 19,50
Large (3) Inf.	.010"	JG4LLL010	€ 19,50
Small (1) Sup.	.013"	JG4LSU013	€ 19,50
Medium (2) Sup.	.013"	JG4LMU013	€ 19,50
Large (3) Sup.	.013"	JG4LLU013	€ 19,50
Small (1) Inf.	.013"	JG4LSL013	€ 19,50
Medium (2) Inf.	.013"	JG4LML013	€ 19,50
Large (3) Inf.	.013"	JG4LLL013	€ 19,50
Small (1) Sup.	.016"	JG4LSU016	€ 19,50
Medium (2) Sup.	.016"	JG4LMU016	€ 19,50
Large (3) Sup.	.016"	JG4LLU016	€ 19,50
Small (1) Inf.	.016"	JG4LSL016	€ 19,50
Medium (2) Inf.	.016"	JG4LML016	€ 19,50
Large (3) Inf.	.016"	JG4LLL016	€ 19,50



M5™ LINGUAL ARCHWIRE NICKEL TITANIUM COPPER

2
PEZZI

Taglia	● Rotondo	Codice	Prezzo
Small (1) Sup.	.016"	JM5LSU016	€ 19,50
Medium (2) Sup.	.016"	JM5LMU016	€ 19,50
Large (3) Sup.	.016"	JM5LLU016	€ 19,50
Small (1) Inf.	.016"	JM5LSL016	€ 19,50
Medium (2) Inf.	.016"	JM5LML016	€ 19,50
Large (3) Inf.	.016"	JM5LLL016	€ 19,50
Taglia	■ Rettangolare	Codice	Prezzo
Small (1) Sup.	.016" x .022"	JM5LSU1622	€ 19,50
Medium (2) Sup.	.016" x .022"	JM5LMU1622	€ 19,50
Large (3) Sup.	.016" x .022"	JM5LLU1622	€ 19,50
Small (1) Inf.	.016" x .022"	JM5LSL1622	€ 19,50
Medium (2) Inf.	.016" x .022"	JM5LML1622	€ 19,50
Large (3) Inf.	.016" x .022"	JM5LLL1622	€ 19,50
Taglia	■ Rettangolare	Codice	Prezzo
Small (1) Sup.	.017" x .017"	JM5LSU1717	€ 19,50
Medium (2) Sup.	.017" x .017"	JM5LMU1717	€ 19,50
Large (3) Sup.	.017" x .017"	JM5LLU1717	€ 19,50
Small (1) Inf.	.017" x .017"	JM5LSL1717	€ 19,50
Medium (2) Inf.	.017" x .017"	JM5LML1717	€ 19,50
Large (3) Inf.	.017" x .017"	JM5LLL1717	€ 19,50
Taglia	■ Rettangolare	Codice	Prezzo
Small (1) Sup.	.017" x .025"	JM5LSU1725	€ 19,50
Medium (2) Sup.	.017" x .025"	JM5LMU1725	€ 19,50
Large (3) Sup.	.017" x .025"	JM5LLU1725	€ 19,50
Small (1) Inf.	.017" x .025"	JM5LSL1725	€ 19,50
Medium (2) Inf.	.017" x .025"	JM5LML1725	€ 19,50
Large (3) Inf.	.017" x .025"	JM5LLL1725	€ 19,50

LINGUAL ARCHWIRES-UNIVERSAL



G4™ NICKEL TITANIUM

Archi NiTi linguali universali, disponibili in sezione tonda o rettangolare ed in quattro taglie.

5
PEZZI

● Rotondo	Small	Medium	Large	Ex-Large
.010"	JG4SLUN010	JG4MLUN010	JG4LLUN010	JG4XLUN010
.012"	JG4SLUN012	JG4MLUN012	JG4LLUN012	JG4XLUN012
.014"	JG4SLUN014	JG4MLUN014	JG4LLUN014	JG4XLUN014
.016"	JG4SLUN016	JG4MLUN016	JG4LLUN016	JG4XLUN016
■ Rettangolare	Small	Medium	Large	Ex-Large
.016" x .022"	-	-	-	JG4XLUN1622
.017" x .017"	-	-	-	JG4XLUN1717

1 Conf. 5 archi € 39,50



TITANMOLY™ TITANIUM MOLYBDENUM

Archi Beta Titanio linguali universali, disponibili in sezione tonda o rettangolare ed in quattro taglie.



5
PEZZI

● Rotondo	Small	Medium	Large	Ex-Large
.016"	-	JB3MLUN016	JB3LLUN016	JB3XLUN016
■ Rettangolare	Small	Medium	Large	Ex-Large
.0175" x .0175"	JB3SLUN17175	JB3MLUN17175	JB3LLUN17175	JB3XLUN17175

1 Conf. 5 archi € 39,50



Ex-Large

Large

Medium

Small

LINGUAL ARCHWIRES-UNIVERSAL FORM



S3™ ACCIAIO

Archi in acciaio linguali, disponibili in sezione tonda o rettangolare con forma universale.

5
PEZZI

● Rotondo	Universal	Prezzo
.014"	JS3L014	€ 20,00
.016"	JS3L016	€ 20,00
.018"	JS3L018	€ 20,00
■ Rettangolare	Universal	Prezzo
.016" x .022"	JS3L1622	€ 23,50



TITANMOLY™ TITANIUM MOLYBDENUM

Archi Beta Titanio linguali, disponibili in sezione tonda o rettangolare con forma universale.



5
PEZZI

● Rotondo	Universal	Prezzo
.016"	JB3L016	€ 51,00
■ Rettangolare	Universal	Prezzo
.016" x .022"	JB3L1622	€ 51,00
.0175" x .0175"	JB3L175175	€ 51,00

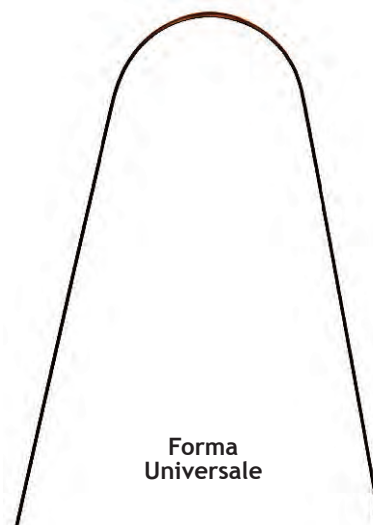

Forma
Universale



S3™ ACCIAIO

Realizzati con filo in acciaio medicale 304V.



25
PEZZI

ROTH MBT SQUARE		MBT OVOID		DAMON COMPATIBLE			
Trueform™ I		Europa™ I		Europa™ II			
● Rotondo	▲ Superiore	▼ Inferiore	▲ Superiore	▼ Inferiore	▲ Superiore	▼ Inferiore	Prezzo
.012"	JS3TFU012	JS3TFL012	JS3EFU012	JS3EFL012	JS3EFU112	JS3EFL112	€ 14,50
.014"	JS3TFU014	JS3TFL014	JS3EFU014	JS3EFL014	JS3EFU114	JS3EFL114	€ 14,50
.016"	JS3TFU016	JS3TFL016	JS3EFU016	JS3EFL016	JS3EFU116	JS3EFL116	€ 14,50
.018"	JS3TFU018	JS3TFL018	JS3EFU018	JS3EFL018	JS3EFU118	JS3EFL118	€ 14,50
.020"	JS3TFU020	JS3TFL020	JS3EFU020	JS3EFL020	JS3EFU120	JS3EFL120	€ 14,50
■ Rettangolare	▲ Superiore	▼ Inferiore	▲ Superiore	▼ Inferiore	▲ Superiore	▼ Inferiore	
.016" x .016"	JS3TFU1616	JS3TFL1616	JS3EFU1616	JS3EFL1616	JS3EFU3616	JS3EFL3616	€ 16,50
.016" x .022"	JS3TFU1622	JS3TFL1622	JS3EFU1622	JS3EFL1622	JS3EFU3622	JS3EFL3622	€ 16,50
.016" x .025"	JS3TFU1625	-	JS3EFU1625	JS3EFL1625	JS3EFU3625	JS3EFL3625	€ 16,50
.017" x .025"	JS3TFU1725	JS3TFL1725	JS3EFU1725	JS3EFL1725	JS3EFU3725	JS3EFL3725	€ 16,50
.018" x .018"	JS3TFU1818	JS3TFL1818	JS3EFU1818	JS3EFL1818	JS3EFU3818	JS3EFL3818	€ 16,50
.018" x .025"	JS3TFU1825	JS3TFL1825	JS3EFU1825	JS3EFL1825	JS3EFU3825	JS3EFL3825	€ 16,50
.019" x .025"	JS3TFU1925	JS3TFL1925	JS3EFU1925	JS3EFL1925	JS3EFU3925	JS3EFL3925	€ 16,50
.020" x .020"	JS3TFU2020	JS3TFL2020	JS3EFU2020	JS3EFL2020	JS3EFU3020	JS3EFL3020	€ 16,50
.021" x .025"	JS3TFU2125	JS3TFL2125	JS3EFU2125	JS3EFL2125	JS3EFU3125	JS3EFL3125	€ 16,50

! DISPONIBILI SU PRENOTAZIONE
NELLA FORMA STANDARD



XR1™ HEAT-TREATED

ACCIAIO MEDICALE CON TRATTAMENTO TERMICO

Realizzati con filo in acciaio medicale e sottoposti ad un esclusivo trattamento termico per migliorarne l'elasticità e la meccanica. Il colore degli archi risulta leggermente ramato rispetto al classico acciaio.



25
PEZZI

ROTH MBT SQUARE		MBT OVOID		DAMON COMPATIBLE			
Trueform™ I		Europa™ I		Europa™ II			
● Rotondo	▲ Superiore	▼ Inferiore	▲ Superiore	▼ Inferiore	▲ Superiore	▼ Inferiore	Prezzo
.012"	-	JXRTFL012	JXREFU012	JXREFL012	JXREFU112	JXREFL112	€ 21,00
.014"	JXRTFU014	JXRTFL014	JXREFU014	JXREFL014	JXREFU114	JXREFL114	€ 21,00
.016"	JXRTFU016	JXRTFL016	JXREFU016	JXREFL016	JXREFU116	JXREFL116	€ 21,00
.018"	JXRTFU018	JXRTFL018	JXREFU018	JXREFL018	JXREFU118	JXREFL118	€ 21,00
.020"	JXRTFU020	JXRTFL020	JXREFU020	JXREFL020	JXREFU120	JXREFL120	€ 21,00
■ Rettangolare	▲ Superiore	▼ Inferiore	▲ Superiore	▼ Inferiore	▲ Superiore	▼ Inferiore	
.016" x .016"	JXRTFU1616	JXRTFL1616	JXREFU1616	JXREFL1616	JXREFU3616	JXREFL3616	€ 23,00
.016" x .022"	JXRTFU1622	JXRTFL1622	JXREFU1622	JXREFL1622	JXREFU3622	JXREFL3622	€ 23,00
.016" x .025"	-	-	JXREFU1625	JXREFL1625	JXREFU3625	JXREFL3625	€ 23,00
.017" x .017"	JXRTFU1717	JXRTFL1717	JXREFU1717	JXREFL1717	JXREFU3717	JXREFL3717	€ 23,00
.017" x .022"	JXRTFU1722	JXRTFL1722	JXREFU1722	JXREFL1722	JXREFU3722	JXREFL3722	€ 23,00
.017" x .025"	JXRTFU1725	JXRTFL1725	JXREFU1725	JXREFL1725	JXREFU3725	JXREFL3725	€ 23,00
.018" x .018"	JXRTFU1818	JXRTFL1818	JXREFU1818	JXREFL1818	JXREFU3818	JXREFL3818	€ 23,00
.018" x .022"	JXRTFU1822	JXRTFL1822	JXREFU1822	JXREFL1822	JXREFU3822	JXREFL3822	€ 23,00
.018" x .025"	JXRTFU1825	JXRTFL1825	JXREFU1825	JXREFL1825	JXREFU3825	JXREFL3825	€ 23,00
.019" x .025"	JXRTFU1925	JXRTFL1925	JXREFU1925	JXREFL1925	JXREFU3925	JXREFL3925	€ 23,00
.020" x .020"	JXRTFU2020	JXRTFL2020	JXREFU2020	JXREFL2020	JXREFU3020	JXREFL3020	€ 23,00
.021" x .025"	JXRTFU2125	JXRTFL2125	JXREFU2125	JXREFL2125	JXREFU3125	JXREFL3125	€ 23,00



MULTI-STRAND

ACCIAIO

Realizzati con filo in acciaio medico di alta qualità.
Disponibili in confezione da 25 archi per codice e in barrette o matassine.



ARCHI INTRECCIATI TRE FILI TWISTED

ROTH - MBT SQUARE

■ Rettangolare	Trueform™ I		Prezzo
	▲ Superiore	▼ Inferiore	
.016" x .022"	JCTFU1622	JCTFL1622	€ 53,00
.017" x .025"	JCTFU1725	JCTFL1725	€ 53,00
.019" x .025"	JCTFU1925	JCTFL1925	€ 53,00

25
PEZZI



ARCHI INTRECCIATI OTTO FILI

ROTH - MBT SQUARE

■ Rettangolare	Trueform™ I		Prezzo
	▲ Superiore	▼ Inferiore	
.016" x .016"	JCTFU8616	JCTFL8616	€ 61,50
.016" x .022"	JCTFU8622	JCTFL8622	€ 61,50
.017" x .025"	JCTFU8725	JCTFL8725	€ 61,50
.018" x .025"	JCTFU8825	JCTFL8825	€ 61,50
.019" x .025"	JCTFU8925	JCTFL8925	€ 61,50
.021" x .025"	JCTFU8125	JCTFL8125	€ 61,50

25
PEZZI



FILI INTRECCIATI SEI FILI COAXIAL

● Rotondo	Conf. 25 fili da 36 cm	Prezzo
.0155"	JMS6155	€ 54,00
.0175"	JMS6175	€ 54,00

25
PEZZI

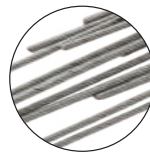

FILI ACCIAIO TEMPRATO

- Acciaio di alta qualità S304
- Resilienza superiore
- Resistente alle deformazioni
- Confezione 25 stanghette da 36 cm/cad

25
PEZZI



● Rotondo	Codice	Prezzo
.012"	JSTSS012	€ 21,00
.014"	JSTSS014	€ 21,00
.016"	JSTSS016	€ 21,00
.018"	JSTSS018	€ 21,00
.020"	JSTSS020	€ 21,00
.028"	JSTSS028	€ 23,50
.032"	JSTSS032	€ 23,50
.036"	JSTSS036	€ 23,50
.040"	JSTSS040	€ 23,50
.045"	JSTSS045	€ 23,50
.051"	JSTSS051	€ 23,50

■ Rettangolare	Codice	Prezzo
.016" x .016"	JSTSS1616	€ 29,50
.016" x .022"	JSTSS1622	€ 29,50
.017" x .017"	JSTSS1717	€ 29,50
.017" x .025"	JSTSS1725	€ 29,50
.018" x .018"	JSTSS1818	€ 29,50
.018" x .025"	JSTSS1825	€ 29,50
.019" x .025"	JSTSS1925	€ 29,50
.020" x .020"	JSTSS2020	€ 29,50
.021" x .025"	JSTSS2125	€ 29,50





XR1™ BALL POST

Realizzati in acciaio inox con trattamento termico e ganci a palla saldati ed arrotondati per il massimo comfort del paziente. I ganci possono essere facilmente ripiegati. La distanza dei ganci viene misurata lungo il bordo incisale dal distale di un laterale fino al distale del laterale opposto. Utilizzabili sia per arcata superiore sia inferiore



10
PEZZI

DAMON COMPATIBLE

Arco	Europa™ II	
	19"x25"	Prezzo
22mm	JPXBD392522	€ 62,00
24mm	JPXBD392524	€ 62,00
26mm	JPXBD392526	€ 62,00
28mm	JPXBD392528	€ 62,00
30mm	JPXBD392530	€ 62,00
32mm	JPXBD392532	€ 62,00
34mm	JPXBD392534	€ 62,00
36mm	JPXBD392536	€ 62,00
38mm	JPXBD392538	€ 62,00
40mm	JPXBD392540	€ 62,00
42mm	JPXBD392542	€ 62,00
44mm	JPXBD392544	€ 62,00

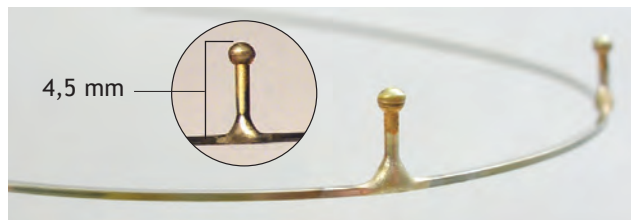

S304 STRAIGHT POST

- Intrusione anteriore
- Possibilità di essere utilizzati come ganci per elastici
- Realizzati in acciaio di tipo medicale 304v
- La distanza degli uncini viene misurata lungo il bordo incisale dal distale di un laterale fino al distale del laterale opposto
- Utilizzabili sia per arcata superiore sia inferiore

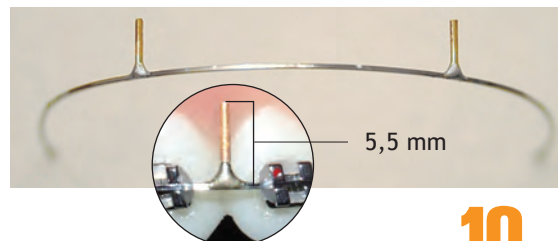

10
PEZZI

Arco	ROTH MBT SQUARE		MBT OVOID			DAMON COMPATIBLE	Prezzo	
	Trueform™ I		Europa™ I			Europa™ II		
	17"x25"	19"x25"	16x22"	18"x25"	19"x25"	19"x25"		
22mm	JPSTF172522	JPSTF192522	JPSEF162222	JPSEF182522	JPSEF192522	JPSEF392522	€ 45,00	
24mm	JPSTF172524	JPSTF192524	JPSEF162224	JPSEF182524	JPSEF192524	JPSEF392524	€ 45,00	
26mm	JPSTF172526	JPSTF192526	JPSEF162226	JPSEF182526	JPSEF192526	JPSEF392526	€ 45,00	
28mm	JPSTF172528	JPSTF192528	JPSEF162228	JPSEF182528	JPSEF192528	JPSEF392528	€ 45,00	
30mm	JPSTF172530	JPSTF192530	JPSEF162230	JPSEF182530	JPSEF192530	JPSEF392530	€ 45,00	
32mm	JPSTF172532	JPSTF192532	JPSEF162232	JPSEF182532	JPSEF192532	JPSEF392532	€ 45,00	
34mm	JPSTF172534	JPSTF192534	JPSEF162234	JPSEF182534	JPSEF192534	JPSEF392534	€ 45,00	
36mm	JPSTF172536	JPSTF192536	JPSEF162236	JPSEF182536	JPSEF192536	JPSEF392536	€ 45,00	
38mm	JPSTF172538	JPSTF192538	JPSEF162238	JPSEF182538	JPSEF192538	JPSEF392538	€ 45,00	
40mm	JPSTF172540	JPSTF192540	JPSEF162240	JPSEF182540	JPSEF192540	JPSEF392540	€ 45,00	
42mm	JPSTF172542	JPSTF192542	JPSEF162242	JPSEF182542	JPSEF192542	JPSEF392542	€ 45,00	
44mm	JPSTF172544	JPSTF192544	JPSEF162244	JPSEF182544	JPSEF192544	JPSEF392544	€ 45,00	
	Disponibili a richiesta: 16x22 - 18x25 - 21x25		Disponibili a richiesta: 17x25 - 21x25			Disp. a richiesta: 16x25 - 17x25		



LOOPED ARCHWIRED

ACCIAIO

- Intrusione anteriore
- Chiusura degli spazi
- Retrazione anteriore
- Possibilità di essere utilizzati come ganci per elastici
- Realizzati su misura per le singole esigenze
- La distanza dei loops viene misurata lungo il bordo incisale dal distale di un laterale fino al distale del laterale opposto



10
PEZZI



4 KEYHOLE



2 KEYHOLE

ROTH - MBT SQUARE

ROTH - MBT SQUARE

Arco	Trueform™ I				Trueform™ I			
	4 KEYHOLE 16"x22"	4 KEYHOLE 17"x25"	4 KEYHOLE 19"x25"	Prezzo	2 KEYHOLE 16"x22"	2 KEYHOLE 17"x25"	2 KEYHOLE 19"x25"	Prezzo
22mm	JKHTF4162222	JKHTF4172522	JKHTF4192522	€ 48,00	JKHTF2162222	JKHTF2172522	JKHTF2192522	€ 41,50
24mm	JKHTF4162224	JKHTF4172524	JKHTF4192524	€ 48,00	JKHTF2162224	JKHTF2172524	JKHTF2192524	€ 41,50
26mm	JKHTF4162226	JKHTF4172526	JKHTF4192526	€ 48,00	JKHTF2162226	JKHTF2172526	JKHTF2192526	€ 41,50
28mm	JKHTF4162228	JKHTF4172528	JKHTF4192528	€ 48,00	JKHTF2162228	JKHTF2172528	JKHTF2192528	€ 41,50
30mm	JKHTF4162230	JKHTF4172530	JKHTF4192530	€ 48,00	JKHTF2162230	JKHTF2172530	JKHTF2192530	€ 41,50
32mm	JKHTF4162232	JKHTF4172532	JKHTF4192532	€ 48,00	JKHTF2162232	JKHTF2172532	JKHTF2192532	€ 41,50
34mm	JKHTF4162234	JKHTF4172534	JKHTF4192534	€ 48,00	JKHTF2162234	JKHTF2172534	JKHTF2192534	€ 41,50
36mm	JKHTF4162236	JKHTF4172536	JKHTF4192536	€ 48,00	JKHTF2162236	JKHTF2172536	JKHTF2192536	€ 41,50
38mm	JKHTF4162238	JKHTF4172538	JKHTF4192538	€ 48,00	JKHTF2162238	JKHTF2172538	JKHTF2192538	€ 41,50
40mm	JKHTF4162240	JKHTF4172540	JKHTF4192540	€ 48,00	JKHTF2162240	JKHTF2172540	JKHTF2192540	€ 41,50
42mm	JKHTF4162242	JKHTF4172542	JKHTF4192542	€ 48,00	JKHTF2162242	JKHTF2172542	JKHTF2192542	€ 41,50
44mm	JKHTF4162244	JKHTF4172544	JKHTF4192544	€ 48,00	JKHTF2162244	JKHTF2172544	JKHTF2192544	€ 41,50

Articoli con codice rosso disponibili solo su prenotazione (tempi min. 15 gg. lav.)



TITANMOLY™ T-LOOP

- Intrusione anteriore
- Chiusura degli spazi
- Retrazione anteriore
- La distanza dei loops viene misurata lungo il bordo incisale dal distale di un laterale fino al distale del laterale opposto
- Realizzati in lega BT3 Beta Titanio III Molibdeno, privi di nichel



5
PEZZI



Arco	Trueform™ I		Prezzo
	T-LOOP 17"x25"	T-LOOP 19"x25"	
24mm	JB3TL172524	JB3TL192524	€ 62,50
26mm	JB3TL172526	JB3TL192526	€ 62,50
28mm	JB3TL172528	JB3TL192528	€ 62,50
30mm	JB3TL172530	JB3TL192530	€ 62,50
32mm	JB3TL172532	JB3TL192532	€ 62,50
34mm	JB3TL172534	JB3TL192534	€ 62,50
36mm	JB3TL172536	JB3TL192536	€ 62,50
38mm	JB3TL172538	JB3TL192538	€ 62,50
40mm	JB3TL172540	JB3TL192540	€ 62,50
42mm	JB3TL172542	JB3TL192542	€ 62,50

Disponibili solo su prenotazione (tempi min. 15 gg. lav.)

FILI - ELEMENTI IN FILO

FILI REMALOY® ACCIAIO CROMO-COBALTO



Realizzati in acciaio cromo-cobalto.
Indicati per la costruzione di Quad-Helix, Crozat, Barre Palatali ecc.
Temprabili a 450° C.



10
PEZZI

Confezione 10 stanghette da 38 cm/cad.

■ Rettangolare	Codice	Prezzo
0,41x0,41 mm/16x16	DE537-540-00	€ 34,50
0,41x0,56 mm/16x22	DE537-510-00	€ 34,50

FILI COLBOLOY™ BLUE NICKEL COBALT



Realizzati in lega di Nichel-Cromo-Cobalto di alta qualità. Questa lega unica consente piegature complesse e può essere trattata termicamente dopo la formazione per aumentare la resistenza alla trazione e la resilienza.

- Resilienza superiore
- Alta modellabilità

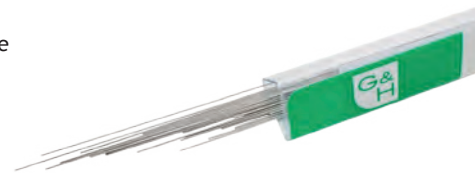

25
PEZZI

Confezione 25 stanghette da 36 cm/cad.

■ Rettangolare	Codice	Prezzo
.016" x .016"	JSTRCB1616	€ 99,00
.016" x .022"	JSTRCB1622	€ 99,00

GANCI A PALLA IN ACCIAIO INOX

Lunghezza 38 mm



.028"/0,7 mm	Cod.	033.300.028
.032"/0,8 mm	Cod.	033.300.032
.036"/0,9 mm	Cod.	033.300.036



1 Conf. 100 pz. € 67,50

TUBI INCROCIATI VERTICALI PER ARCHI



Inseribili su archi rettangolari, consentono l'applicazione di ausiliari.
Tubo verticale .020"x.020".

Disponibili per archi:
.017"x.025" (rosso)
.019"x.025" (nero).



Per archi .017"x.025"
Cod. JV-T1725

Per archi .019"x.025"
Cod. JV-T1925



1 Conf. 20 pz. € 82,00

TOMAS® ALIGNER HOOK

GANCI PER ALLINEATORI



Ganci preformati adattabili individualmente per movimenti verticali e orizzontali dei denti.
Base a rete da bondare sugli allineatori o direttamente sul dente.

NEW

Misura base: 4 x 4 x 2 mm
Altezza: 15 mm

Sup. sinistro / Inf. destro
Cod. DE302-021-00

Sup. destro / Inf. sinistro
Cod. DE302-021-10



1 Conf. 10 pz. € 119,00

GANCI PER ARCHI CHIUSI



- Realizzati in acciaio
- Ganci a palla levigati e arrotondati

.018" Cod. 033.030.309

.022" Cod. 033.030.310

1 Conf. 10 pz. € 33,00



GANCI PER ARCHI CHIUSI CURVI



- Realizzati in acciaio
- Ganci a palla levigati e arrotondati

.018" Cod. 033.030.314

.022" Cod. 033.030.315

1 Conf. 10 pz. € 33,00



GANCI PER ARCHI APERTI



- Realizzati in acciaio
- I ganci a palla levigati e arrotondati possono essere posizionati con precisione senza rimuovere l'arco
- Si serrano ad archi rotondi o rettangolari max .022"x.028" con l'apposita pinza o una pinza di utilità

Universali Cod. JSURHK

1 Conf. 10 pz. € 50,00



GANCI PER ARCHI APERTI



- Realizzati in acciaio
- Possono essere posizionati con precisione senza rimuovere l'arco
- Si serrano ad archi rotondi o rettangolari max .022"x.028" con l'apposita pinza o una pinza di utilità

Universali Cod. 033.030.210

1 Conf. 10 pz. € 31,50



GANCI PER ARCHI APERTI



- Realizzati in acciaio
- Possono essere posizionati con precisione senza rimuovere l'arco
- Si serrano ad archi rotondi o rettangolari max .022"x.028" con l'apposita pinza o una pinza di utilità

Universali senza pallina
Cod. 033.030.200

1 Conf. 10 pz. € 31,50

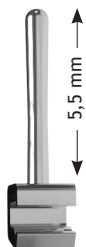

GANCI PER ARCHI APERTI CURVI



- Realizzati in acciaio
- Per fili max .021" x .025"

Destro
Cod. 004.30.40.003

Sinistro
Cod. 004.30.40.004

1 Conf. 10 pz. € 20,50

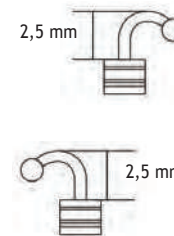

GANCI PER ARCHI APERTI



- Realizzati in acciaio
- Per fili max .021" x .025"

Cod. 004.30.40.005

1 Conf. 10 pz. € 20,50

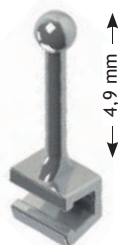

GANCI PER ARCHI BIDIREZIONALI



- Realizzati in acciaio
- Per fili max .021" x .025"

Cod. 004.30.40.009

1 Conf. 10 pz. € 20,50



FILI - ELEMENTI IN FILO

ORTHO FLEXTECH™

FILO PER RETAINER PASSIVO (NESSUNA FORZA ATTIVA SUL DENTE)



Unico filo passivo per retainer, a basso profilo e appiattito per il massimo confort del paziente. Di facile applicazione, si adatta perfettamente alla forma naturale dell'arcata senza l'ausilio del modello. Disponibile in acciaio e in oro bianco 14K.

Matassine da 75 cm.



FILO PASSIVO

NESSUNA FORZA ATTIVA SUL DENTE
GRAZIE AL DESIGN A CATENA



ORO BIANCO 14K

Cod. JOFT2

1 Conf. 75 cm. € 330,00

ACCIAIO INOSSIDABILE

Cod. JSSOFT

1 Conf. 75 cm. € 159,50



HILGERS BOND-A-BRAID™

FILO RETTANGOLARE INTRECCIATO PER RETAINERS



Filo in acciaio morbido a 8 fili rettangolare .011"x.027", ideale per retainers fine cura.



Confezione 10 barrette da 15,5 cm cad.

Cod. JBAB2

1 Conf. 10 pz. € 69,00

FORMATO CONVENIENZA

KIT 3 CONFEZIONI

Cod. JBAB2-3

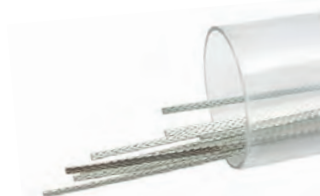

CONSIGLIATI PER IL BONDAGGIO LINGUALE



✓ **Flow Tain™**
COMPOSITO FLUIDO
FOTOPOLIMERIZZABILE

✓ **L.C.R.™**
ADESIVO PER RETAINERS
FOTOPOLIMERIZZABILE

ACCESSORI >> pag.83-154



✓ **MINI MOLD™**
RITENTORI LINGUALI

BRACKETS BANDE TUBI >> pag.3-48

RETAINIUM™

FILO RETTANGOLARE LISCIO PER RETAINERS

Filo singolo appiattito liscio in Titanio senza Nichel.
Resistenza interprossimale, ideale per ritenzioni linguali in pazienti allergici al Nichel.
Dimensioni del filo .011"x.027"



Confezione 10 barrette da 15,5 cm cad.

Cod. JRET

1 Conf. 10 pz. € 85,50

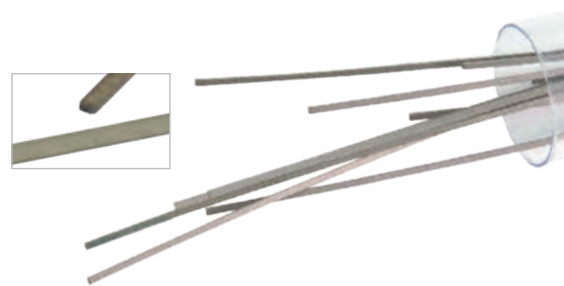

XL RETAINIUM™

FILO RETTANGOLARE LISCIO EXTRA RINFORZATO PER RETAINERS

Filo singolo appiattito liscio in Titanio senza Nichel, extra rinforzato.
Lo spessore aumentato offre una resistenza e durata maggiore rispetto ai classici fili per retainers.
Ideale per la realizzazione di contenzioni linguali nei pazienti allergici al Nichel.
Dimensioni del filo .016"x.027"



Confezione 10 barrette da 15,5 cm cad.

Cod. JXLRET

1 Conf. 10 pz. € 85,50



FILO DI CONTENZIONE INTRECCIATO TWISTED 7 FILI

Diametro .0175"
Matassina da 9m



Cod. JSST7175

1 Conf. 9 m. € 29,50



MOLLE CHIUSE IN ACCIAIO

Realizzate in filo di acciaio inox spessore .010" e con diametro interno .030".



Matassina 53 cm .010" x .030"

Cod. JSSCC1030

1 Conf. € 17,50



MOLLE APERTE IN ACCIAIO

Realizzate in filo di acciaio inox spessore .010" ed in diversi diametri interni.



Disponibili in matassine da 53 cm.

Ø Filo	Ø Foro interno	Matassa da 53 cm
.010"	.028"	JSSOC1028
.010"	.030"	JSSOC1030
.010"	.036"	JSSOC1036

1 Conf. € 15,50



MOLLE CHIUSE NICHEL TITANIO

Realizzate in lega di nichel titanio. Occhielli di ancoraggio in acciaio inox che permettono un facile fissaggio ai ganci. Le asole hanno un sistema di ritenzione speciale che aiuta a tenerle in posizione anche nelle condizioni più severe. Disponibili in lunghezze di 9 e 12 mm (21 e 36 mm quando attivate) con forza variabile.



1 Conf. 10 pz. € 60,00

	Lunghezza passiva	Estensione massima	Misure	Forza trazione	Codice
	9 mm	21 mm	.010"x.030"	150 gr	033.320.103
	9 mm	21 mm	.011"x.030"	200 gr	033.320.113
	12 mm	36 mm	.010"x.030"	150 gr	033.321.103
	12 mm	36 mm	.011"x.030"	200 gr	033.321.113

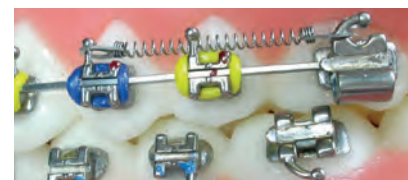

MOLLE CHIUSE NICHEL TITANIO

Realizzate in Nichel Titanio in quattro tipologie di forza.
Foro interno diametro .030".

Disponibili in matassine da 53 cm.



1 Conf. € 50,00

Forza in gr.	Codice
Extra-Leggera 100 gr.	JCCNT21075
Leggera 150 gr.	JCCNT21150
Media 200 gr.	JCCNT21200
Forte 250 gr.	JCCNT21250

MOLLE APERTE NICHEL TITANIO

Realizzate in Nichel Titanio in diversi diametri del filo e tipologie di forza.

Disponibili in matassine e in barrette.



1 Conf. € 34,00

Ø Filo	Ø Foro interno	Forza	Forza in gr. compress.25%	Forza in gr. compress.50%	Cf. 3 barrette da 18 cm/cad.	Matassa da 53 cm
.009"	.030"	Ex-Light	95	225	JOCNT09307	JOCNT093021
.010"	.030"	Light	120	260	JOCNT10307	JOCNT103021
.010"	.036"	Med-Light	90	200	JOCNT10367	JOCNT103621
.012"	.030"	Medium	220	480	JOCNT12307	JOCNT123021
.012"	.036"	Medium-Hvy	180	380	JOCNT12367	JOCNT123621
.014"	.030"	Heavy	360	700	JOCNT14307	JOCNT143021
.014"	.036"	Ex-Heavy	270	560	JOCNT14367	JOCNT143621
.010"	.045"	Facebow	55	120	JOCNT10457	JOCNT104521

MOLLE DISTALIZZANTI NICHEL TITANIO

Permettono di ottenere una distalizzazione da 1 mm a 1,5 mm ogni mese. Adatte ad ogni misura di filo con diametro max .045".
Sviluppano circa 140 gr di forza se si utilizzano tre segmenti.
Il livello di forza diminuisce all'aumentare della lunghezza della molla.

Disponibili in matassine e in barrette.

Matassina 53 cm .010"x.045" Cod. JOCNT2145

3 Barrette da 18 cm/cad .010"x.045" Cod. JOCNT7045

1 Conf. € 73,50

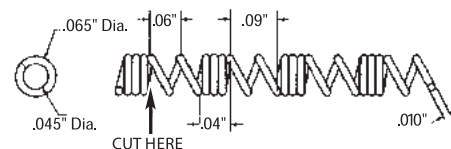

MOLLE APERTE NICHEL TITANIO

Ideali per l'apertura degli spazi. Disponibili in tre gradi di forza con diametro interno .036".
Confezione da 10 molle pretagliate da 15 mm

100gr Light Cod. JOCNT15100
150gr Medium Cod. JOCNT15150
200gr Heavy Cod. JOCNT15200

1 Conf. 10 molle € 68,00



ACTIVA SPRING ACTIVATOR

ATTIVATORE MOLLE APERTE



Activa permette la riattivazione delle molle aperte in modo semplice, pratico e rapido: una volta stabilito lo spazio necessario per riattivare la molla, è sufficiente comprimerla verso uno dei due lati ed inserire Activa dello spessore desiderato.

La molla, nuovamente compressa, riattiva la sua funzione di spinta.



- Flessibilità di utilizzo grazie alla scelta tra 3 spessori differenti
- Adatto ad ogni misura di arco ed utilizzabile in qualsiasi fase del trattamento
- Si chiude intorno al filo senza toccarlo permettendo una completa azione di espansione della molla



KIT iniziale 30 attivatori
(10 pz per misura)

Cod. 033.030.100

1 Kit. 30 pz. € 75,00

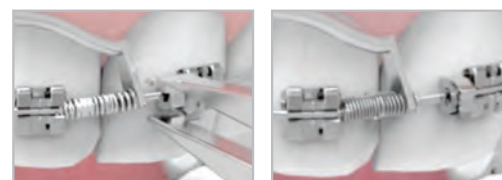

SPESSORI DISPONIBILI

A) 1,0mm Cod. 033.030.001

B) 1,5mm Cod. 033.030.015

C) 2,0mm Cod. 033.030.020

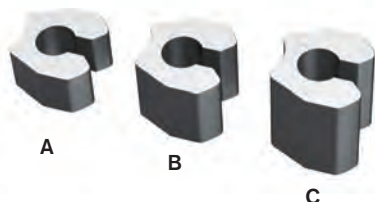

1 Conf. 20 pz. € 56,50

STOP PER ARCHI APERTI

Realizzati in acciaio con tecnica MiM, inseribili su fili tondi o rettangolari da .018" a .021"x.025".
Si serrano con una pinza di utilità.



Lunghezza 2 mm.

Cod. 033.030.250

1 Conf. 10 pz. € 31,50



MINI STOP PER ARCHI CHIUSI

Realizzati in acciaio inox in due diversi diametri interni.
Massimo comfort per il paziente grazie alle ridotte dimensioni.
Si serrano con una pinza di utilità.



Lunghezza 2 mm.

SMALL Cod. JCSTOPSM
per fili da .012" a .018"



1 Conf. 50 pz. € 54,00

LARGE Cod. JCSTOPLG
per fili da .020" a .019"x.025"



1 Conf. 50 pz. € 54,00

DISTALIZZATORE D-BAR

DISPOSITIVO PER LA CORREZIONE DELLE II CLASSI

NEW

D-bar **SIA**
ORTHODONTIC
MANUFACTURER



D-bar è un dispositivo direct bonding che offre una soluzione rapida ed efficace per le malocclusioni di II Classe, in pazienti con dentatura primaria, permanente o mista. Preferibilmente utilizzato all'inizio del trattamento per la distalizzazione dei molari e dei premolari.

D-bar può essere utilizzato da solo o in combinazione con altri dispositivi disponibili in commercio quali allineatori, attacchi o altri dispositivi di ortodonzia fissa.

Posizionato sull'arcata inferiore, D-bar aiuta anche nel trattamento delle III Classi.

Realizzato integralmente con tecnologia MIM in acciaio 17-4. Disponibile in dodici misure, fornito non assemblato (supporto molare + barra).

- **Controllo dei movimenti del blocco canino-molare**
Progettato per minimizzare i movimenti del canino indipendenti da quelli del molare e i movimenti interarcata indesiderati.
- **Elevata efficacia**
La particolare posizione del gancio, sul lato mesiale del canino incrementa l'efficacia del dispositivo aumentando le forze orizzontali rispetto a quelle verticali di estrusione.
- **Facile posizionamento**
Le linee di posizionamento mesio-distale e occluso-gengivale del supporto molare ne facilitano il corretto posizionamento sul dente.
- **Riduzione dei tempi di trattamento**
L'utilizzo di D-bar promuove il miglioramento della relazione molare rendendo più rapide le successive fasi del trattamento ortodontico.
- **Può essere integrato nel work-flow digitale**
L'utilizzo di due componenti separati rende possibile l'integrazione del dispositivo in mascherine o Jig di trasferimento.
- **Elevato comfort**
Design arrotondato e basso profilo.



D-BAR SET
24 Barre universali (2 per misura)
24 Supporti Molare
24 Misurini
1 Tweezer

Cod. **033.250.000**

1 Set € 1.170,00



D-BAR CONF. SINGOLE
2 Barre universali singola misura
2 Supporti Molare
1 Misurino

1 Conf. € 118,00

Misura	Cod. Conf. Singole
16	033.250.016
17	033.250.017
18	033.250.018
19	033.250.019
20	033.250.020
21	033.250.021
22	033.250.022
23	033.250.023
24	033.250.024
25	033.250.025
26	033.250.026
27	033.250.027

Disponibili solo su prenotazione (tempi min. 15 gg. lav.)

BARRE PALATALI

Realizzate in filo di acciaio Ø .036" - 0,9 mm.
Disponibili con anse mesiali o distali.

G&H ORTHODONTICS[®]
Quality Manufacturing. Exceptional Service.

Rifornimenti in conf. da 5 barre per misura e tipo

5 PEZZI

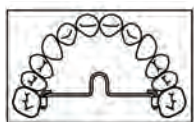

Ansa Mesiale

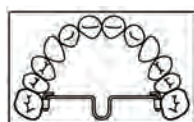

Ansa Distale



Misura	Codice con ANSA MESAIALE	Codice con ANSA DISTALE	Prezzo
34 mm	JPAB34	JPAB134	€ 18,50
36 mm	JPAB36	JPAB136	€ 18,50
38 mm	-	JPAB138	€ 18,50
40 mm	JPAB40	JPAB140	€ 18,50
42 mm	-	JPAB142	€ 18,50
44 mm	JPAB44	JPAB144	€ 18,50
46 mm	JPAB46	JPAB146	€ 18,50
52 mm	JPAB52	JPAB152	€ 18,50

LEGATURE PREFORMATE LUNGHE

.008" Cod. JLT008
 .009" Cod. JLT009
 .010" Cod. JLT010
 .011" Cod. JLT011
 .012" Cod. JLT012



1 Conf. 1000 pz. € 50,00

.014" Cod. JLT014

1 Conf. 500 pz. € 50,00

LEGATURE LUNGHE ESTETICHE

Legature metalliche diametro .012"
 rivestite in teflon color dente.



.012" Cod. 033.230.100

1 Conf. 100 pz. € 45,00

LEGATURE PREFORMATE CHIUSE

.010" Cod. JSLT010



1 Conf. 500 pz. € 40,50

FORMATO CONVENIENZA

KIT 3 CONFEZIONI
 Cod. JSLT010-3



LEGATURE CHIUSE ESTETICHE

Legature metalliche diametro .012"
 rivestite in teflon color dente.



.012" Cod. 033.230.200

1 Conf. 100 pz. € 44,50

KOBAYASHI LUNGHE

.010" Cod. JKH010
 .012" Cod. JKH012
 .014" Cod. JKH014

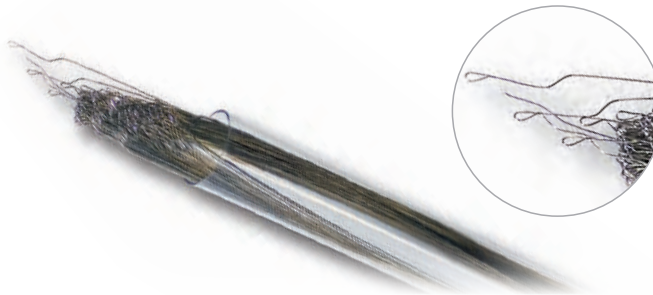

1 Conf. 100 pz. € 25,00

KOBAYASHI CHIUSE

.012" Cod. JSKH012
 .014" Cod. JSKH014



1 Conf. 100 pz. € 48,50

KOBAYASHI CHIUSE ESTETICHE

Legature metalliche diametro .012"
 rivestite in teflon color dente.



.012" Cod. 033.230.300

1 Conf. 100 pz. € 115,00

FILO PER LEGATURE



Filo in acciaio morbido per legature metalliche.
Disponibile in diverse misure.

Rocchetto da 450 gr.



- .008" Cod. JSBLW108
- .009" Cod. JSBLW109
- .010" Cod. JSBLW110
- .011" Cod. JSBLW111
- .012" Cod. JSBLW112

1 Conf. € 77,50

FILO PER LEGATURE



Filo in acciaio morbido per legature metalliche.
Disponibile in diverse misure.

Rocchetto da 50 gr.



- .008" Cod. 004.55.01.208
- .010" Cod. 004.55.01.210
- .012" Cod. 004.55.01.212

1 Conf. € 14,00

FILO ACCIAIO MORBIDO

Filo in acciaio inox morbido .016".
Ideale per legature di ancoraggio e bloccaggio delle viti REP.

Rocchetto da 4,57 m.

Cod. JSSSOF016



1 Conf. € 31,50

TRONCHESINI PER LEGATURE

STRUMENTARIO >> pag. 165-200



I NOSTRI PUNTI DI FORZA

 **PREZZI CHIARI E TRASPARENTI**

 **EFFICIENZA E RAPIDITÀ**
evasione e spedizione degli ordini in 24/48 ore

 **CORTESIA E PROFESSIONALITÀ**
un team efficiente e qualificato
con l'obiettivo di soddisfare le tue esigenze

 **-5% EXTRA SCONTO**
per pagamento anticipato con bonifico bancario

 **TRASPORTO GRATUITO**
per ordini pari o superiori a € 200 (al netto IVA e sconti)
escluse le spedizioni con peso (volumetrico) superiore a 10 Kg e le isole minori.

COME ORDINARE

Numero Verde
800 945025
ESCLUSIVO PER ORDINI
Servizio abilitato per rete fissa

 **051 6240560**

 **WhatsApp**
378 3025975

 **ordini@itao.net.com**

 **www.itao.net.com**

 **ORDINA ON-LINE**
myOrder



SEGUI IL NOSTRO NUOVO CANALE **WhatsApp**

con tutte le **novità** e le **offerte**
per restare aggiornato in modo semplice e sicuro

ISCRIVITI ORA!

SCANSIONA IL QR CODE
E CLICCA SU **Iscriviti**



- NIENTE SPAM
- ZERO COSTI
- PRIVACY
- SICUREZZA

SEGUICI SUI NOSTRI SOCIAL



itao-srl



@itao.ortodonzia



ItaoSrl



ACCESSORI

84 - 98	ADESIVI E CEMENTI
99 - 101	RIFINITURA E PROFILASSI
102 - 105	APRIBOCCA
106 - 112	ACCESSORI PER FOTOGRAFIA
113 - 116	OCCHIALI E VISIERE
117 - 135	ACCESSORI PER PAZIENTE
136 - 147	ORGANIZERS E BOX
148 - 154	INTRA-EXTRAORALI

ALIGNER SOLUTIONS

ADESIVI PER ALIGNER ATTACHMENTS

PER BONDARE ATTACHMENTS SULLO SMALTO DEL DENTE

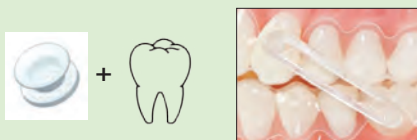

Ⓢ FLOW TAIN™ COMPOSITO FLUIDO FOTO



- Colorazione A2 (Vita Shade)
- Fluorescente alla luce UV
- Adatto anche per la realizzazione di attachments e per la ritenzione di allineatori termoplastici

>> pag.89

Ⓢ L.C.R.™ ADESIVO FLUIDO IBRIDO FOTO



- Colorazione B1 (Vita Shade)
- Resistente e più duraturo rispetto a un Flow tradizionale
- Liscio simile al vetro
- Adatto anche per la realizzazione di attachments e per la ritenzione di allineatori termoplastici

>> pag.90

Ⓢ GOTO® ADESIVO ORTODONTICO FOTO

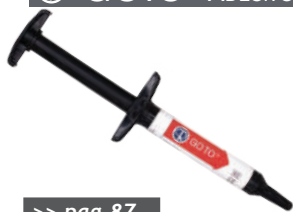

- Trasparente (prende il colore dello smalto)
- Fluorescente alla luce UV
- Ottima forza di adesione
- Adatto anche per la realizzazione di attachments
- Viscosità ideale per consentire il precarico di trays

>> pag.87

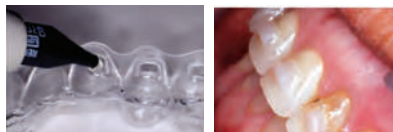

PER BONDARE ATTACHMENTS SU ALIGNERS



Ⓢ BOND ALIGNER® ADESIVO FOTO PER ALIGNER



- Trasparente dopo la fotopolimerizzazione
- Non necessita dell'utilizzo di primer, conditioner o altra preparazione dell'Aligner
- Per bondare su qualsiasi Aligner in plastica trasparente
- Alto livello di elasticità. Si adatta alle distorsioni dell'Aligner in modo da non causare il distacco del bottone
- Adatto anche per creare gli attachments con l'utilizzo delle forme in silicone del sistema MiniMold™

>> pag.93

RESINA FOTOPOLIMERIZZABILE PER ALIGNER

Ⓢ PERFECT A SMILE®



Resina fotopolimerizzabile traslucida ed elastica da utilizzare con gli allineatori come riempitivo nei casi di agenesie. Soluzione estetica, rapida ed economica, disponibile in diverse tonalità. Compatibile con la maggior parte delle plastiche per aligners. Elimina l'utilizzo di denti "flippers".

>> pag.94



ADESIVI PER BRACKETS

AUTOPOLIMERIZZABILE

RELY A BOND®

NO MIX BRACKET ADHESIVE



>> pag.88

FOTOPOLIMERIZZABILE

LIGHT BOND®

LIGHT CURE BRACKET ADHESIVE



>> pag.86

GOTO®

LIGHT CURE BRACKET ADHESIVE



>> pag.87

- Composito universale
- Completamente trasparente
- Viscosità e tenuta ideale
- Facile rimozione degli eccessi
- Adatto per il bonding e/o creazione di attachments

ADESIVI PER RETAINERS LINGUALI

L.C.R.™

ADESIVO PER RETAINER FOTO

ALTA VISCOSITÀ/DENSITÀ



>> pag.90

- Adesivo denso, viscoso, spesso
- Resistente e più duraturo rispetto a un Flow tradizionale
- Ibrido, fluido con effetto liscio simile al vetro

FLOW TAIN™

COMPOSITO FLUIDO FOTO (DISPONIBILE IN DUE VISCOSITÀ)

MEDIA VISCOSITÀ/DENSITÀ



>> pag.89

- Composito a bassa elasticità, fluido ma che non scivola
- Fluorescente alla luce UV
- Nessun filamento al termine dell'utilizzo
- Punte sottili per una facile applicazione

BASSA VISCOSITÀ/DENSITÀ



CEMENTI PER BANDE

ULTRA BAND LOK®

CEMENTO FOTOPOLIMERIZZABILE



>> pag.96

- Siringa pronta all'uso
- Aderisce al metallo per una facile pulizia
- Facile rimozione degli eccessi

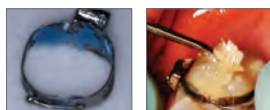

GLASSLOK™

CEMENTO VETROIONOMERICO



>> pag.97

- Dual Cure (attivaz. chimica o con luce)
- Miscela polvere e liquido
- Aderisce al metallo per una facile pulizia
- Elevata resistenza alla compressione e alla trazione



RIALZI

ULTRA BAND LOK®

CEMENTO FOTOPOLIMERIZZABILE



>> pag.96

- Colorazione blu o natural
- Stessa durezza dello smalto (consistenza specificatamente progettata per avere la stessa durezza dello smalto dei denti evitando così di danneggiarli)



TKO®

GEL COMPOSITO MULTIUSO FOTOPOLIMERIZZABILE

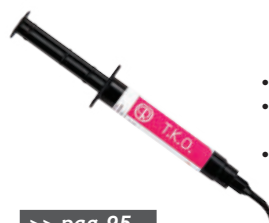

>> pag.95

- Colorazione rosa
- Pasta resistente con modesta flessibilità ad impatto morbido
- Viscosità ideale per diverse applicazioni (anche per riparazioni apparecchi in acrilico)

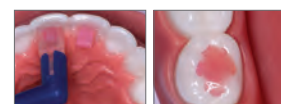

® LIGHT BOND®



LIGHT CURE BRACKET ADHESIVE ADESIVO ORTODONTICO FOTOPOLIMERIZZABILE

Composito a consistente viscosità con ottime proprietà di adesione, adatto a tutti i tipi di attacchi ortodontici. Facilmente asportabile dalle superfici dentali. Gli archi possono essere posizionati immediatamente dopo la polimerizzazione dei brackets.

APPLICAZIONI CLINICHE

- bondaggio di brackets e tubi
- bondaggio intraorale di attacchi in metallo, ceramica o composito
- bondaggio indiretto su modelli in gesso o resina



KIT 4 SIRINGHE

Contenuto:
4 siringhe da 5 gr cad.
6 cc primer (2 flaconi da 3cc/cad.)
23 gr di mordenzante liquido
Accessori a corredo - Istruzioni per l'uso

SENZA FLUORO
Cod. JLBEP

1 Kit € 222,00

RIFORNIMENTI



SIRINGA 5 gr
SENZA FLUORO Cod. JLBPP
CON FLUORO Cod. JLBPPF

1 Siringa € 52,00

RIFORNIMENTI



PRIMER 3 cc
SENZA FLUORO Cod. JLBS3
CON FLUORO Cod. JLBS3F

1 Primer € 38,50

LIGHT CURE BRACKET ADHESIVE ADESIVO ORTODONTICO FOTOPOLIMERIZZABILE



- **VISCOSITÀ E TENUTA IDEALI**
nessun movimento dell'attacco sul dente
(si possono posizionare 4-5 attacchi
prima di polimerizzare)



- **PASTA TRASLUCIDA
COMPLETAMENTE TRASPARENTE**
assume il colore del dente sottostante.



- **FACILE RIMOZIONE DEGLI ECCESSI**
gli eccessi vengono rimossi velocemente
con un unico passaggio

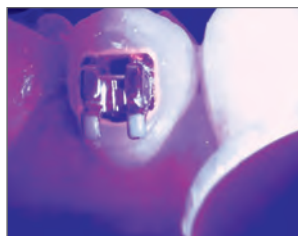

- **FLUORESCENTE ALLA LUCE UV**
per una facile e accurata rimozione della pasta
in eccesso. Illuminando la superficie del dente
con una lampada UV dopo il bonding
(o dopo il debonding), la pasta in eccesso
rimasta sul dente può essere facilmente
rimossa per garantire la completa pulizia.



- **COMPOSITO FOTO UNIVERSALE**
Utilizzabile con qualsiasi primer



- **ADATTO PER IL BONDAGGIO
DI ATTACHMENTS**
per bondare qualsiasi tipo di attachments
sul dente o crearli con l'utilizzo delle forme
in silicone del sistema Minimold™



- **VISCOSITÀ IDEALE
PER CONSENTIRE
IL PRECARICO DI TRAYS**



NUOVO DESIGN SIRINGA

- Stesso contenuto
di adesivo (4 gr)
- Dimensioni leggermente
ridotte che ne agevolano
l'uso anche da mani piccole
- Beccuccio più ergonomico
che facilita e ottimizza
la distribuzione dell'adesivo

APPLICAZIONI CLINICHE

- bondaggio di brackets e tubi
- fissaggio di retainers linguali
- bondaggio di tutti gli accessori in metallo,
ceramica e composito
- creazione di attachments con il sistema Minimold™
- attachments per allineatori termoplastici

SIRINGA 4 gr

Cod. JGTP

1 Siringa € 48,50

FORMATO CONVENIENZA

KIT 3 SIRINGHE
Cod. JGTP-3



Il **PRIMER** consigliato
con **GOTO®**
è **Assure® Plus**

RELIANCE®
ORTHODONTIC
PRODUCTS



>> pag. 91

RELY A BOND®



NO MIX BRACKET ADHESIVE
ADESIVO ORTODONTICO AUTOPOLIMERIZZABILE

Composito con proprietà di adesione ottimale, che non richiede miscelazione, adatto a tutti i tipi di brackets. Durante il trattamento rilascia fluoro ed è facilmente asportabile dalle superfici dentali.

APPLICAZIONI CLINICHE

- bondaggio di brackets e tubi
- bondaggio intraorale di attacchi (metallo, ceramica o composito)



KIT 4 SIRINGHE

Contenuto:
4 siringhe da 3,5 gr cad.
16 gr primer
9 gr di mordenzante liquido
Accessori a corredo - Istruzioni per l'uso

Cod. JRPF

1 Kit € 222,00

RIFORNIMENTI

SIRINGA 3,5 gr
Cod. J1RPP



1 Siringa € 38,00

RIFORNIMENTI

PRIMER 16 gr
Cod. JRPRF



1 Primer € 91,00

FLOW TAIN™

RELIANCE®
ORTHODONTIC
PRODUCTS



LIGHT CURE FLOWABLE COMPOSITE
COMPOSITO FLUIDO FOTOPOLIMERIZZABILE



• **COMPOSITO A BASSA ELASTICITÀ, FLUIDO MA CHE NON SCIVOLA**
la sostanza microfill lo rende liscio simile al vetro



• **ADATTO PER IL BONDAGGIO DI ATTACHMENTS**
per bondare qualsiasi tipo di attachments sul dente o crearli con l'utilizzo delle forme in silicone del sistema Minimold™
Colorazione A2 (Vita Shade)



FLUORESCENTE ALLA LUCE UV



NESSUN FILAMENTO

grazie alle punte sottili l'applicazione è facile, precisa e non lascia filamenti al termine dell'utilizzo



FLUORESCENTE ALLA LUCE UV

permette una veloce e accurata rimozione del prodotto in eccesso.

APPLICAZIONI CLINICHE

- bondaggio di retainers linguali e splints
- per la ritenzione di allineatori termoplastici
- per formare stop sugli archi
- per bondaggio indiretto su modelli in gesso o resina

DISPONIBILE IN DUE VISCOSITÀ

KIT MEDIA VISCOSITÀ

Contenuto del kit:
1 siringa da 1,5g
10 tips (19 gauge)

Cod. JFT

1 Kit € 42,50

KIT BASSA VISCOSITÀ

Contenuto del kit:
1 siringa da 1,5g
10 tips (19 gauge)

Cod. JFTLV

1 Kit € 42,50

Il **PRIMER** consigliato con **Flow Tain™** è **Assure® Plus**

RELIANCE®
ORTHODONTIC
PRODUCTS



>> pag.91

VISCOSITÀ/DENSITÀ

ALTA	MEDIA	BASSA
JLCR	JFT	JFTLV
>> pag.90		

Ⓜ L.C.R.™

Ⓜ RELIANCE®
ORTHODONTIC
PRODUCTS



LIGHT CURE RETAINER ADHESIVE

ADESIVO PER RETAINER FOTOPOLIMERIZZABILE



- **ADESIVO DENSO, VISCOSO, SPESSO**
ibrido, fluido con effetto liscio simile al vetro



- **ADATTO PER IL BONDAGGIO DI ATTACHMENTS**
per bondare qualsiasi tipo di attachments sul dente o crearli con l'utilizzo delle forme in silicone del sistema Minimold™
Colorazione A2 (Vita Shade)



RESISTENTE E DURATURO

la speciale composizione lo rende più resistente nel tempo rispetto ad altri adesivi fluidi



APPLICAZIONI CLINICHE

- Per bondaggio di retainer linguali
- Creazione di rialzi occlusali
- Ritenzione di allineatori termoplastici

Il **PRIMER** consigliato con **L.C.R.™** è **Assure® Plus**

Ⓜ RELIANCE®
ORTHODONTIC
PRODUCTS

>> pag.91



VISCOSITÀ/DENSITÀ		
ALTA	MEDIA	BASSA
JLCR	JFT	JFTLV
>> pag.89		

SIRINGA 5 gr

Cod. JLCR

1 Siringa € 53,50

RELIANCE
UNIVERSITY

School's in Session

- ✓ Training Videos
- ✓ Literature Support
- ✓ Webinars & Livestreams
- ✓ Study Group

relianceu.tech

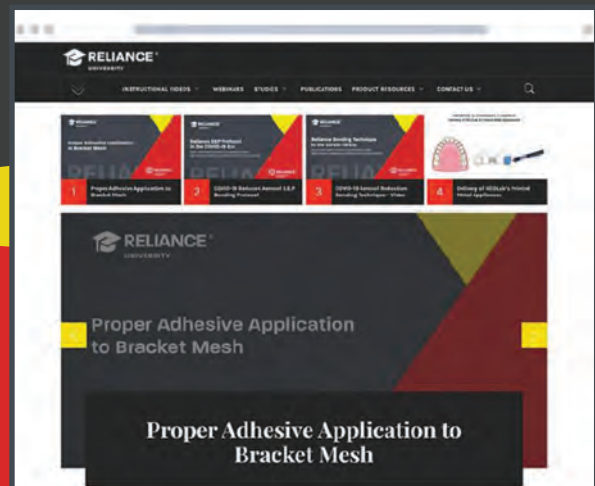

ASSURE® PLUS



ALL SURFACE BONDING RESIN

PRIMER UNIVERSALE (UTILIZZABILE SU QUALSIASI SUPERFICIE)

- ✓ **UNICO PRODOTTO PER TUTTE LE SUPERFICI**
smalto normale, atipico, bagnato o leggermente contaminato
- ✓ **UTILIZZABILE SENZA PRIMER AGGIUNTIVO**
- ✓ **ELIMINA UMIDITÀ E CONTAMINAZIONE**
aumentando l'adesione dei brackets su tutte le superfici
- ✓ **UTILIZZABILE ANCHE SENZA L'AUSILIO DELLA MORDENZATURA**
- ✓ **UTILIZZABILE CON QUALSIASI ADESIVO**



APPLICAZIONI CLINICHE

Per incollaggio di brackets su tutte le superfici:

- smalto normale e atipico (bagnato o asciutto);
- composito, oro, amalgama, acciaio inossidabile, zirconia e porcellana (in combinazione con il conditioner per porcellana), denti provvisori e decidui.

FLACONE 6 ml

Cod. JPLUS

1 Flacone € 159,00

PORCELAIN CONDITIONER



FOR BONDING TO CERAMIC CROWNS

PRIMER PER PORCELLANA

APPLICAZIONI CLINICHE

- Per aumentare l'adesione dei brackets su porcellana, zirconia e disilicato di litio
- Si consiglia l'utilizzo con il Primer Assure Plus



FLACONE da 8 CC

Cod. JPO

1 Flacone € 42,00



Ⓜ L.E.D. PRO SEAL®

RELIANCE®
ORTHODONTIC
PRODUCTS



LIGHT CURE HIGHLY FILLED SEALANT

SIGILLANTE FOTOPOLIMERIZZABILE PER LA PROTEZIONE DELLO SMALTO

Sigillante fotopolimerizzabile per la protezione dello smalto per tutta la durata della cura. Crea una superficie dura e liscia che protegge lo smalto e previene la decalcificazione.

- fluorescente alla luce UV per un facile monitoraggio della copertura
- resistente all'abrasione dello spazzolino
- può essere utilizzato con qualsiasi lampada fotopolimerizzatrice
- protezione duratura nel tempo

APPLICAZIONI CLINICHE

- Protezione dello smalto
- Ideale su pazienti con problemi di igiene
- Può essere applicato sotto i brackets come un primer o intorno agli attacchi

FLACONE da 6 ml

Cod. **JLEDPRO**

*Disponibile solo su prenotazione
(tempi min. 15 gg. lav.)*

1 Flacone € 123,00

**FLUORESCENTE
ALLA LUCE UV**



**VIDEO
TUTORIAL**
www.itaio.it



PRIMA DEBOND



DOPO DEBOND

Ⓜ ETCHING AGENT

RELIANCE®
ORTHODONTIC
PRODUCTS



MORDENZANTE GEL

Colore verde per un visibile contrasto. Viscosità media, ideale per la maggior parte delle applicazioni. 37% acido fosforico.

FLACONE GEL
da 9 gr colore verde scuro

Cod. **JEG9**

1 Flacone € 26,00



SIRINGA GEL
da 6,5 gr colore verde
inclusi 20 beccucci

Cod. **JEGSS**

1 Siringa € 24,00



MORDENZANTE LIQUIDO

Colore verde per un visibile contrasto. Viscosità media, ideale per la maggior parte delle applicazioni. 37% acido fosforico.

FLACONE LIQUIDO
da 9 gr colore verde chiaro

Cod. **JEL9**

1 Flacone € 26,50



Ⓟ PORC ETCH™

PORCELAIN ETCHING AGENT WHIT BARRIER GEL MORDENZANTE PER PORCELLANA

Agente a base di acido fluoridrico (4%) che penetra nelle superfici di porcellana creando microritenzioni.

KIT
1 FLACONE da 7 gr PORC-ETCH™ +
1 FLACONE da 3 ml GEL PROTETTORE delle gengive e tessuti molli

Cod. **JPOE**

*Disponibile solo su prenotazione
(tempi min. 15 gg. lav.)*

1 Kit € 37,00



Ⓟ **RELIANCE®**
ORTHODONTIC
PRODUCTS



Ⓟ BOND ALIGNER®

LIGHT CURE ALIGNER ADHESIVE ADESIVO FOTOPOLIMERIZZABILE PER BONDARE ATTACCHI SU ALLINEATORI

- ✓ **TRASPARENTE
A VISCOSITÀ MEDIA**
- ✓ **STESSA ELASTICITÀ DEGLI ALIGNERS**
si adatta alle distorsioni degli allineatori
- ✓ **NON NECESSITA DI PRIMER
E MORDENZATURA**
- ✓ **FISSAGGIO DI BOTTONI O GANCI
DIRETTAMENTE SULL'ALIGNER
SENZA DISPERSIONE DI FORZE**



APPLICAZIONI CLINICHE

- Per formare bottoni o ganci sugli allineatori
- Per fissare attachments in metallo, ceramica o plastica

SIRINGA da 1,4 gr
+ 10 tips (19 gauge)

Cod. **JBA**

1 Siringa € 76,00



Forma bottoni
tecnica
Mini-Mold™

BRACKETS BANDE TUBI
>> pag. 3-48

PERFECT A SMILE® PONTIC PAINT



RESINA FOTOPOLIMERIZZABILE DA UTILIZZARE CON GLI ALLINEATORI

Resina fotopolimerizzabile traslucida ed elastica da utilizzare con gli allineatori come riempitivo nei casi di agenesie. Soluzione estetica, rapida ed economica, disponibile in diverse tonalità. Compatibile con la maggior parte delle plastiche per aligners. Evita l'utilizzo di denti "flippers".



3 FACILI STEPS:

STEP 1 - FORMARE IL DENTE SUL MODELLO

Utilizzare la pasta Perfect A Smile Pontic Putty (Cod. JLBOPS) per formare manualmente il dente.



STEP 2 - SCEGLIERE LA COLORAZIONE

Individuare la colorazione della resina Perfect A Smile in base all'arcata dentaria utilizzando la scala colori Vita.



STEP 3 - PREPARARE L'ALIGNER

Utilizzare la resina scelta per riempire lo spazio nell'aligner tramite un pennellino microbrush fine.

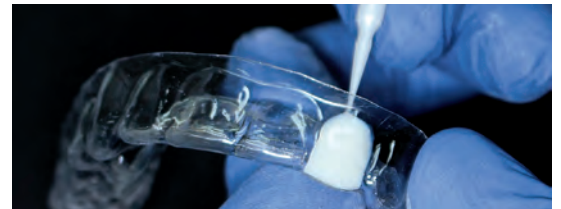

Colorazione (Vita Shade Guide References)	ID	Codice
A2		JPPA2
A3.5		JPPA35
B1		JPPB1
LIGHT		JPASL
MEDIUM		JPASM
D3		JPPD3
C4		JPPC4

VIDEO TUTORIAL
www.itaio.it

BARATTOLO da 4 gr

1 Barattolo € 63,00

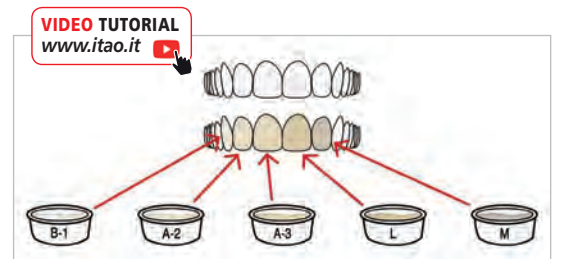

Articoli con codice rosso disponibili solo su prenotazione (tempi min. 15 gg. lav.)



T.K.O.[®]

MULTI-PURPOSE COMPOSITE
GEL COMPOSITO MULTIUSO FOTOPOLIMERIZZABILE

RELIANCE[®]
ORTHODONTIC
PRODUCTS



- ✓ **VISCOSITÀ IDEALE PER DIVERSE APPLICAZIONI**
Composito ad alta scorrevolezza, resistente e con viscosità adatta sia per applicazioni da laboratorio sia da studio.
- ✓ **PASTA RESISTENTE CON MODESTA FLESSIBILITÀ**
ad impatto morbido, ideale per il comfort del paziente.
- ✓ **DOSAGGIO PRECISO E CONTROLLATO**
grazie agli speciali beccucci.
- ✓ **TONALITÀ ROSA**
Favorisce il posizionamento, la rimozione e la pulizia del composito. Stessa tonalità degli apparecchi in acrilico.



SIRINGA da 3,4 gr
+ 5 tips

Cod. JTKOP

1 Siringa € 37,00

APPLICAZIONI CLINICHE

LABORATORIO



• **RIPARAZIONE APPARECCHI IN ACRILICO**

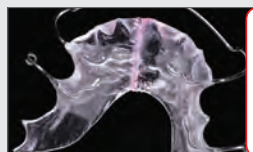

VIDEO
TUTORIAL
www.itao.it



• **APPLICAZIONI DA LABORATORIO**



STUDIO



• **RIALZI MOLARI**
per aprire il morso posteriore



VIDEO
TUTORIAL
www.itao.it



• **RIALZI OCCLUSALI**
per aprire il morso profondo

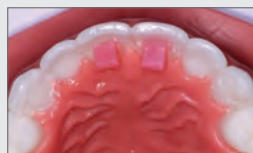

ULTRA BAND LOK®



LIGHT CURE COMPOMER BAND CEMENT CEMENTO PER BANDE FOTOPOLIMERIZZABILE

- ✓ **STESSA DUREZZA DELLO SMALTO**
La consistenza del cemento è stata specificatamente progettata per avere la stessa durezza dello smalto dei denti evitando così di danneggiarli.
- ✓ **SIRINGA PRONTA ALL'USO**
non richiede premixaggio



- **FACILE RIMOZIONE DEGLI ECCESSI QUANDO SI APPLICA LA BANDA**
gli eccessi vengono rimossi velocemente con un unico passaggio

APPLICAZIONI CLINICHE

- Cementazione di bande
- Realizzazione di rialzi occlusali
- Realizzazione di rialzi molari



- **ADERISCE AL METALLO PER UNA FACILE PULIZIA**
Facile pulizia dei molari perchè il prodotto si lega chimicamente più al metallo della banda che al dente

COLORAZIONE BLU

COLORAZIONE BLU INDICATA PER:

- cementazione di bande
- rialzi molari

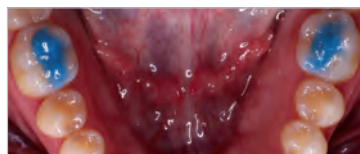

SIRINGA CEMENTO BLU 5 gr

SENZA FLUORO Cod. JNFUBLBPP

CON FLUORO Cod. JUBLBPP

1 Siringa € 46,50



Versione con beccucci fini, **LUER-LOC**, ideali per raggiungere e applicare in maniera precisa il prodotto sui molari. Punta monopaziente, più igieniche perchè evitano la contaminazione crociata.

SIRINGA CEMENTO BLU LUER-LOC 5 gr + 10 tips

SENZA FLUORO Cod. JNFLUBLBPP

1 Siringa € 57,00

FORMATO CONVENIENZA

KIT 3 SIRINGHE SENZA FLUORO

Cod. JNFUBLBPP-3

KIT 3 SIRINGHE CON FLUORO

Cod. JUBLBPP-3



COLORAZIONE NATURAL

COLORAZIONE NATURAL INDICATA PER:

- cementazione di bande
- rialzi occlusali



SIRINGA CEMENTO NATURAL 5 gr

SENZA FLUORO Cod. JNFUBLPP

1 Siringa € 46,50



GLASSLOK™

HYDROPHILIC POWDER/LIQUID CEMENT
CEMENTO VETROIONOMERICO PER BANDE

RELIANCE®
ORTHODONTIC
PRODUCTS



- **ADERISCE AL METALLO DURANTE LA RIMOZIONE**
rendendo più facile e veloce la pulizia



- **MISCELA POLVERE/LIQUIDO**
- **DUAL CURE**
attivazione chimica o con luce



- **MISCELA LISCIA E CONSISTENTE**
- **COLORAZIONE BLU**



- ✓ **ADESIONE SICURA A TUTTI I TIPI DI BANDE ORTODONTICHE**
- ✓ **ADERISCE IN CAMPI FORTEMENTE CONTAMINATI**
(saliva, sangue o acqua)
- ✓ **ELEVATA RESISTENZA ALLA COMPRESSIONE E ALLA TRAZIONE**
- ✓ **CONTIENE FLUORO**

STARTER KIT

Contenuto:
15 gr polvere
15 cc liquido (colorazione blu)
Spatole
Misurino
Pad di miscelazione
Istruzioni per l'uso



Cod. **JGLSB**

1 Kit € 229,00

Disponibile solo su prenotazione
(tempi min. 15 gg. lav.)

RIFORNIMENTI

FLACONE 15 gr polvere
Cod. **JGLP15**



1 Flacone € 117,00

Disponibile solo su prenotazione
(tempi min. 15 gg. lav.)

RIFORNIMENTI

FLACONE 15 cc liquido
colorazione blu
Cod. **JGLL15B**



1 Flacone € 129,00

Disponibile solo su prenotazione
(tempi min. 15 gg. lav.)

MICRO APPLICATORI

Ideali per l'applicazione di adesivi liquidi o gel.

- Parte terminale orientabile
- Punta non assorbente che riduce l'uso delle soluzioni utilizzate
- Lunghezza totale 100 mm



Punta fine
Cod. 002.8620.04



Punta regular
Cod. 002.8621.02



1 Conf. 100 pz. € 7,50

ORGANIZER PER COMPOSITI

Realizzato in plexiglass trasparente con scomparti per accessori.

Misure l20 x p14,5 x h10 cm

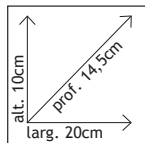

Cod. 011.900.055

1 pezzo € 82,50

ORGANIZER PER COMPOSITI

Realizzato in plexiglass trasparente.

Misure l12 x p11 x h9 cm

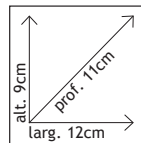

Cod. 011.900.054

1 pezzo € 36,00

BLOCCHETTI PER IMPASTO

In carta plastificata con fondo antisdrucchiolo.



A) Blocchetti per impasto misura 5x5 cm 100 fogli cad.

Cod. 011.200.073

1 Conf. 6 pz. € 16,50

B) Blocchetti per impasto misura 10x10 cm 100 fogli cad.

Cod. 011.200.075

1 Conf. 6 pz. € 28,00

C) Blocchetti per impasto misura 12x18 cm 100 fogli cad.

Cod. 011.200.077

1 Conf. 3 pz. € 28,00

ACCESSORI PER MISCELAZIONE

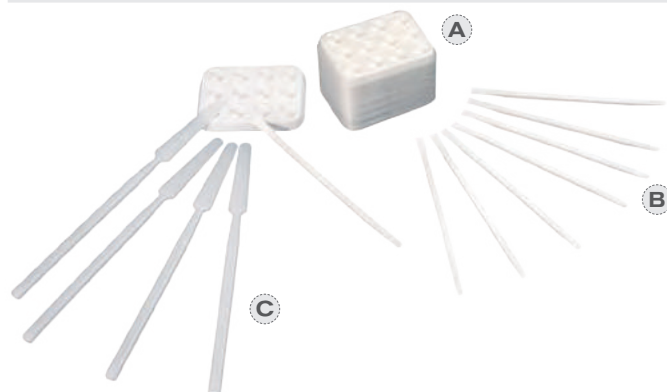

A) Pozzetto monouso per miscelazione

Cod. 011.200.010

1 Conf. 50 pz. € 9,50

B) Spatolina monouso per miscelazione

Cod. 011.200.011

1 Conf. 100 pz. € 13,00

C) Spatola in poliamide per cementi, resine acriliche e paste. Autoclavabile

Cod. 011.200.024

1 Conf. 100 pz. € 29,00

RIFINITURA E PROFILASSI

STARGLOSS GOMMINI PER LUCIDARE

Frese in silicone con speciale superficie a grana diamantata 5 micron, ideali per la levigatura dei denti dopo la rimozione dei brackets. Disponibili con attacco RA per contrangolo (10000-12000 RPM). Lunghezza testa fresa 10mm



A) GRANA FINE per rifinitura e lucidatura
Cod. 010.000.441

B) GRANA MEDIA per rifinitura
Cod. 010.000.442

1 Conf. 6 pz. € 53,00

STARGLOSS PER PROFILASSI

Spazzolini per lucidare.
Attacco RA Standard.

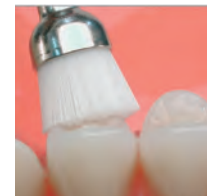

Cod. 010.000.420

1 Conf. 100 pz. € 93,00

GOMMINI PROPHYLAXIS

Gommini per profilassi da utilizzare senza pasta per lucidatura, grazie alle sostanze abrasive contenute nelle punte. Attacco RA Standard per contrangolo (5000 RPM).



Confezione da 12 gommini per tipo

1 Conf. 12 pz. € 26,00

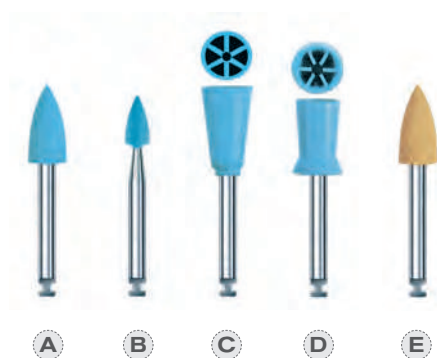

Tipo	A-Punta (L 10mm)	B-Punta Mini (L 6mm)	C-Coppetta Palmata (L 10,5mm)	D-Copp.Palmata Mini (L 9mm)	E-Punta in Composito (L 10mm)
ISO	243 512 050	243 512 030	034 512 060	034 511 060	243 516 050
Codice	010.000.400	010.000.401	010.000.403	010.000.404	010.000.430

SCOVOLINI ROTOPROX®

Scovolini montati su mandrino per pulire e lucidare negli interstizi più difficili da raggiungere. Mandrino RA per contrangolo, in acciaio inox. Utilizzare a bassa velocità (1000 giri).



CONICO FINE Ø 2,2 -2,5 mm
lunghezza totale 27mm

Cod. 011.605.721

1 Conf. 10 pz. € 42,50

CILINDRICO X-FINE Ø 2,0 mm
lunghezza totale 27mm

Cod. 011.605.719

1 Conf. 10 pz. € 42,50



FRESE IN TUNGSTENO

RIMUOVI ADESIVO

Frese in tungsteno, per la rimozione dei residui di adesivo, con speciale copertura in Nitruro di Titanio, che non si riscalda e non si impasta. Utilizzate a bassa velocità sono molto efficaci per rimuovere grossolanamente i residui di adesivo senza produrre un'elevata rugosità. La speciale geometria delle lame consente di asportare i residui in modo mirato e con vibrazioni minime.



**ATTACCO RA
CONTRANGOLO
(30000 GIRI)**



LUNGHEZZA TESTA FRESA 3,5 mm

Cod. 010.100.660

LUNGHEZZA TESTA FRESA 4,2 mm

Cod. 010.100.665

1 Conf. 5 pz. € 40,50



LUNGHEZZA TESTA FRESA 4,2 mm

Cod. 010.100.650

1 Conf. 5 pz. € 40,50

FRESE IN TUNGSTENO

RIMUOVI ADESIVO



Frese per la rimozione dei residui di adesivo con sezione a chamfer per non segnare lo smalto e testa arrotondata per la protezione della gengiva.



LUNGHEZZA TESTA FRESA 5 mm
ATTACCO FG 314 PER TURBINA
Cod. 010.100.501

1 Conf. 5 pz. € 66,00



LUNGHEZZA TESTA FRESA 5 mm
ATTACCO RA 204 CONTRANGOLO
Cod. 010.100.601

1 Conf. 5 pz. € 68,00

FRESE IN TUNGSTENO RENEW® FINISHING SYSTEM

RIMUOVI ADESIVO



Frese per la rimozione dei residui di adesivo dallo smalto, porcellana, metallo o composito.

ATTACCO FG

- rimozione rapida dell'adesivo
- non rovinano lo smalto
- da usare con o senza acqua

LUNGHEZZA TESTA FRESA 5 mm

CORTA 118S
Cod. JRSB



LUNGHEZZA TESTA FRESA 8 mm

LUNGA 118L
Cod. JRSBL



LUNGHEZZA TESTA FRESA 7,5 mm

STRETTA 218
Cod. JRSB2



LUNGHEZZA TESTA FRESA 2 mm

TONDA 815
Cod. JRSB815



Ideale per rimuovere l'adesivo sulle superfici linguali dei denti anteriori.



1 Pezzo € 16,50



VIDEO
TUTORIAL
www.itaio.it



PORTA FRESE AUTOCLAVABILI

>> pag. 144

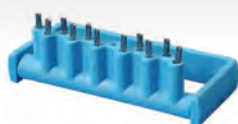

PUNTE IN CARBURO DI SILICIO



Punte per la rimozione di adesivo in carburo di silicio di altissima qualità a legante ceramico. Granulometria media. Da utilizzare a bassa velocità (FG 15000 giri e RA 7000 giri)

1 Conf. 12 pz. € 33,00



LUNGHEZZA TESTA FRESA 7 mm
ATTACCO FG PER TURBINA

Cod. 010.100.210



LUNGHEZZA TESTA FRESA 7 mm
ATTACCO RA CONTRANGOLO

Cod. 010.100.220



PUNTE ORTHOFLEX RIMUOVI ADESIVO

Punte con speciale superficie porosa (più porosa e tenera dell'Arkansas), da usare per la rimozione dell'adesivo e come seconda fresa per la rifinitura. Abrasive ma non rovinano lo smalto. Attacco RA per contrangolo (15000 giri).



A) LUNGHEZZA TESTA FRESA 10 mm

Cod. 010.100.010

B) LUNGHEZZA TESTA FRESA 6 mm

Cod. 010.100.011

1 Conf. 6 pz. € 54,00



PUNTE ARKANSAS BIANCHE

Punte per la rimozione dei residui di adesivo. Ideale per la levigatura dello smalto dopo la rimozione dei brackets.

Confezione da 12 punte per tipo

1 Conf. 12 pz. € 29,00

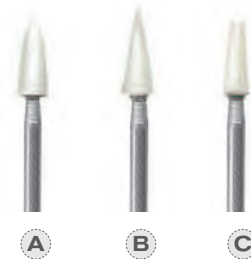

Tipo	A		B		C	
ISO	RA contrangolo	FG turbina	RA contrangolo	FG turbina	RA contrangolo	FG turbina
	243 505 025		161 505 025		171 505 025	
Codice	010.100.001	010.100.101	010.100.002	010.100.102	010.100.003	010.100.103

PUNTE RENEW® FINISHING SYSTEM

RIMOZIONE RESIDUI DI ADESIVO E RIFINITURA



Disponibili con attacco FG e RA (max 20.000 giri)

- rimozione di piccole quantità residue di adesivo dallo smalto
- pulizia e lucidatura della superficie del dente
- non si riscaldano
- la forma affusolata facilita la rimozione vicino alla gengiva

ATTACCO FG
Cod. JRSPFG



ATTACCO RA
Cod. JRSPL



1 Conf. 12 pz. € 53,50

DIVARICATORE LABIALE EXTRAORALE EVACU SOFT

Retrattore dotato di due occhielli per l'ancoraggio di un aspirasaliva standard.
Le comode alette laterali facilitano il posizionamento e la rimozione del retrattore.
La struttura in plastica liscia, morbida, traslucida e antiriflesso è completamente autoclavabile.
Misura unica, adatta per adolescenti e adulti.

GESTENCO

Autoclavabile 121°C.

OCCHIELLO
PER ANCORAGGIO
ASPIRASALIVA

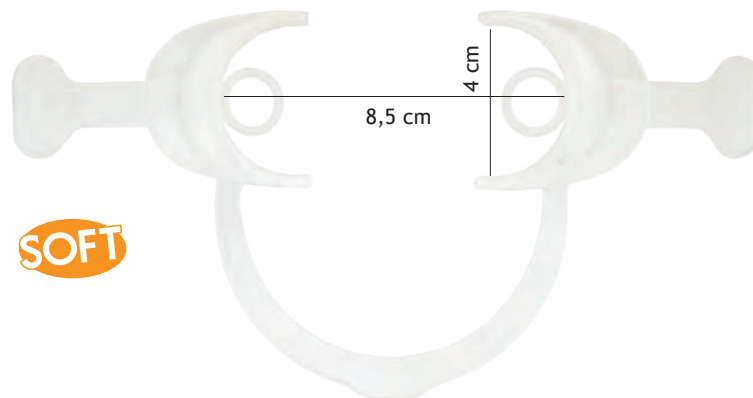

SOFT

Cod. JEV-00-01

1 Conf. 1 pz. € 32,50

1
PEZZO

DIVARICATORE LABIALE EXTRAORALE SOFT

Realizzato in plastica morbida opaca con impugnature laterali.

GESTENCO

Autoclavabile 121°C.

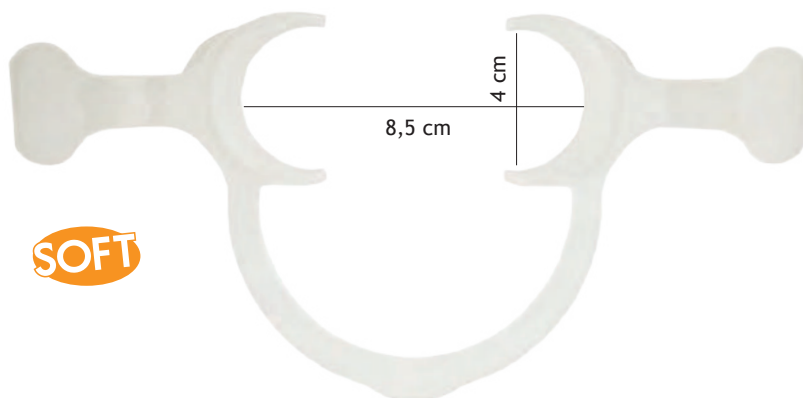

SOFT

Cod. JCR-00-01

1 Conf. 1 pz. € 32,50

1
PEZZO

THOMAS PHOTO/CHEEK RETRACTOR

La particolare forma a V (più profonda delle estremità del retrattore) permette un facile accesso alle aree posteriori, favorendo il bonding su premolari e molari.
Ideale sia come apribocca sia come retrattore per foto.

GESTENCO

Autoclavabile 121°C.

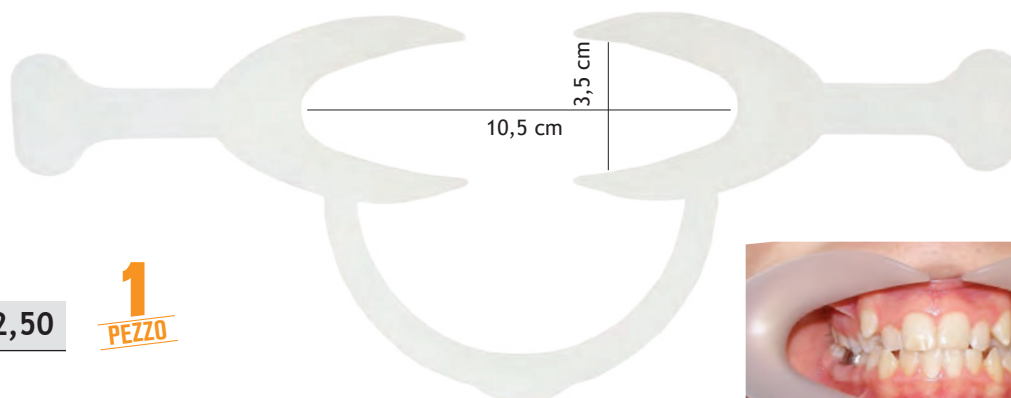

Cod. JTR-00-01

1 Conf. 1 pz. € 32,50

1
PEZZO



DIVARICATORE LABIALE EXTRAORALE SOFT

In policarbonato trasparente che non riflette la luce del flash.
Materiale molto morbido.
Disponibile in due misure.



SOFT

Autoclavabile 134°C.



Piccolo Cod. 022.500.210

Grande Cod. 022.500.200

1 Conf. 1 pz. € 7,90

1
PEZZO

DIVARICATORE LABIALE EXTRAORALE

Realizzato in materiale termoplastico molto resistente.
Flessibile e privo di spigoli con un effetto satinato opaco per evitare
la riflessione della luce del flash e delle luci ambientali.
Colore bianco. Con alette per guance.
Disponibile in due misure.

NEW



Autoclavabile 121°C.



Piccolo Cod. 004.75.01.136

Grande Cod. 004.75.01.146

1 Conf. 1 pz. € 8,50

1
PEZZO

DIVARICATORE LABIALE INTRAORALE

Apribocca con dispositivo per il bloccaggio della lingua e impugnature laterali.
Disponibile in due misure.

Autoclavabile 121°C

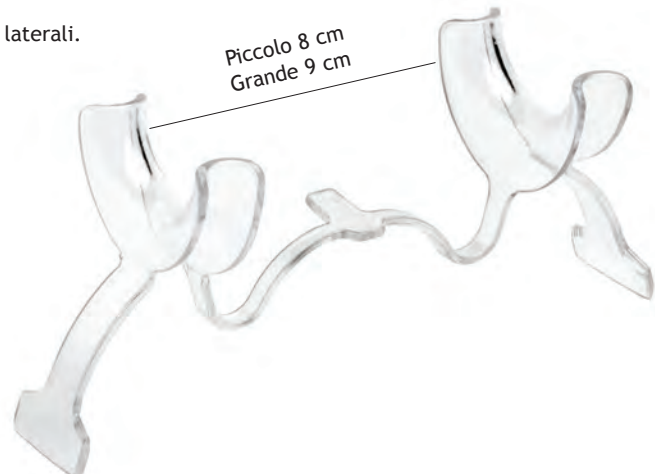

Piccolo Cod. 030.401.903

Grande Cod. 030.401.902

1 Conf. 1 pz. € 25,00

1
PEZZO

DIVARICATORE LABIALE EXTRAORALE

Realizzato in materiale medico, resistente a ripetute sterilizzazioni. Con alette per guance, garantisce il massimo comfort al paziente. L'apertura è regolata da una leggera tensione. Disponibile in due misure small e large.



Sterilizzabile a caldo fino a 177°C e autoclavabile.

Piccolo Cod. JCH2
Grande Cod. JCH1

ALETTA PER GUANCE

Piccolo 3 cm
Grande 4 cm

Connettore in filo metallico elastico

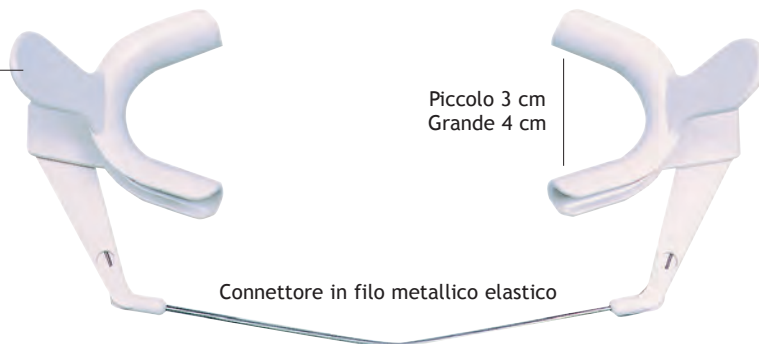

1 Conf. 1 pz. € 41,50

1 PEZZO

DIVARICATORE LABIALE EXTRAORALE

Realizzato in materiale termoplastico molto resistente. Flessibile e privo di spigoli con un effetto satinato opaco per evitare la riflessione della luce del flash e delle luci ambientali. Colore bianco. Con alette per guance. Disponibile in due misure.



NEW

Autoclavabile 121°C.

Piccolo Cod. 004.75.01.133
Grande Cod. 004.75.01.143

ALETTA PER GUANCE

Piccolo 3,3 cm
Grande 4,6 cm

Piccolo 19,1 cm
Grande 21,1 cm

Connettore in filo metallico elastico

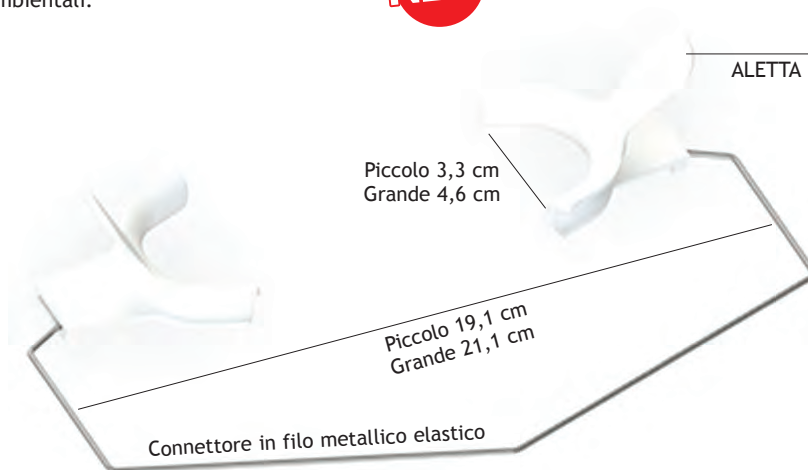

1 Conf. 1 pz. € 15,00

1 PEZZO

SEGUI IL NOSTRO NUOVO CANALE



con tutte le novità e le offerte per restare aggiornato in modo semplice e sicuro

ISCRIVITI ORA!

SCANSIONA IL QR CODE E CLICCA SU **Iscriviti**



- NIENTE SPAM
- ZERO COSTI
- PRIVACY
- SICUREZZA

SEGUICI SUI NOSTRI SOCIAL



IMAGE: FREEPIK/VECTONALTA

SISTEMA NOLA DRY FIELD

Ideato per isolare le arcate dalla lingua e dalle guance ottenendo, mediante l'aspirazione, la bocca completamente asciutta.

Il sistema di bloccaggio della lingua permette al paziente di deglutire liberamente.

Utilizzando questo sistema si ottiene il totale campo asciutto, senza l'uso di tamponi o rulli di cotone.

- L'intera arcata è a disposizione per il bonding
- Regolabile in lunghezza
- Massimo comfort per il paziente
- Completamente autoclavabile fino a 135°C

SISTEMA NOLA DRY FIELD KIT

Contenuto: 1 divaricatore con connettore flessibile
- 1 modulo blocca lingua - 2 tubi laterali
- 1 connettore a "Y" con adattatore basso volume

Piccolo (Rosso) Cod. 035.300.400

Grande (Bianco) Cod. 035.300.401

1 Kit € 99,50



LIP RING RETRACTOR

Divaricatore labiale verticale, particolarmente indicato durante le operazioni di stripping in quanto dotato di protezione per le labbra. Adatto anche per il bonding.

Sterizzabile a freddo.



Piccolo Cod. 030.401.906

Grande Cod. 030.401.894

**NON AUTOCLAVABILE
STERILIZZARE A FREDDO**



1 Conf. 1 pz. € 15,00

**1
PEZZO**

PRODOTTI PER STRIPPING INTERDENTALE

STRUMENTARIO >> pag.165-200



SPECCHI PER FOTOGRAFIA IN ACCIAIO INOX



- Evitano la doppia riflessione
- Utilizzabili su ambo i lati
- Realizzati in acciaio inox extra lucido
- Angolati a 30°
- Autoclavabili fino a 135° C
- Evitare sterilizzazione a freddo

1 Specchio € 93,50

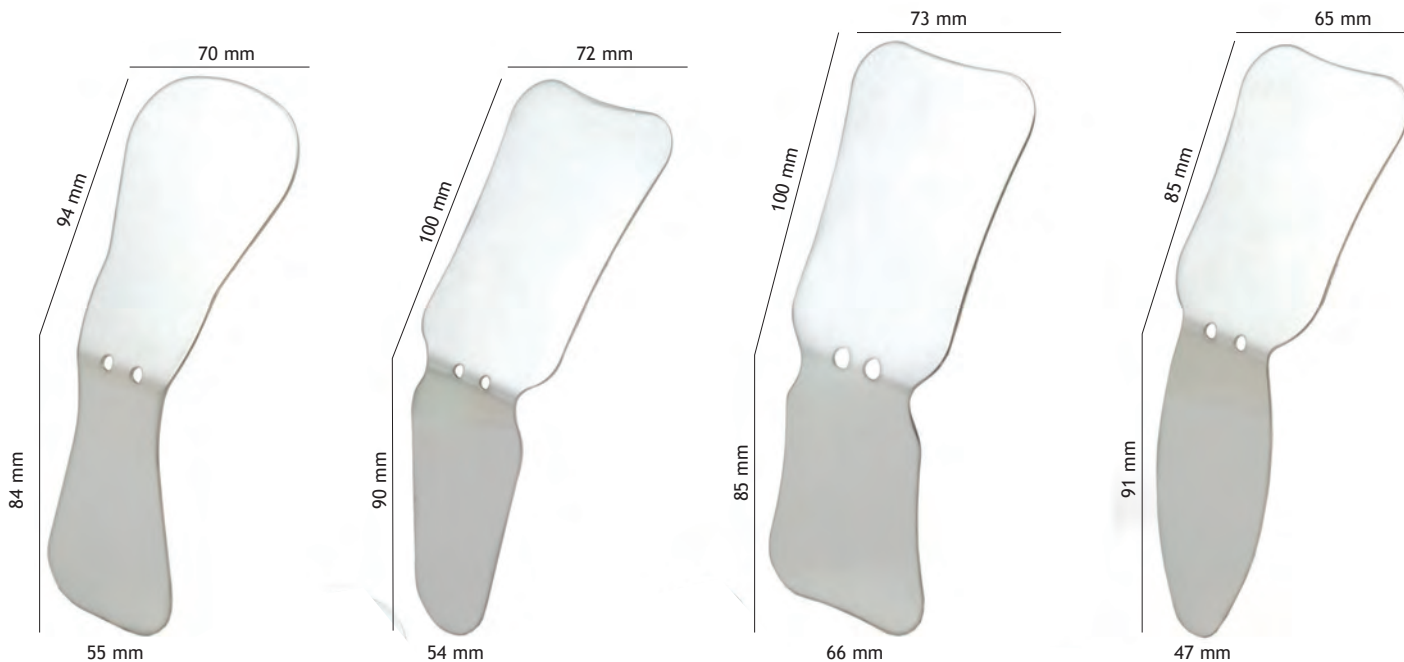

Occlusale
adulto/bambino
Cod. 002.468.010

Occlusale adulto
Laterale adulto
Cod. 002.468.040

Occlusale
Cod. 002.468.030

Occlusale bambino
Laterale bambino
Cod. 002.468.070

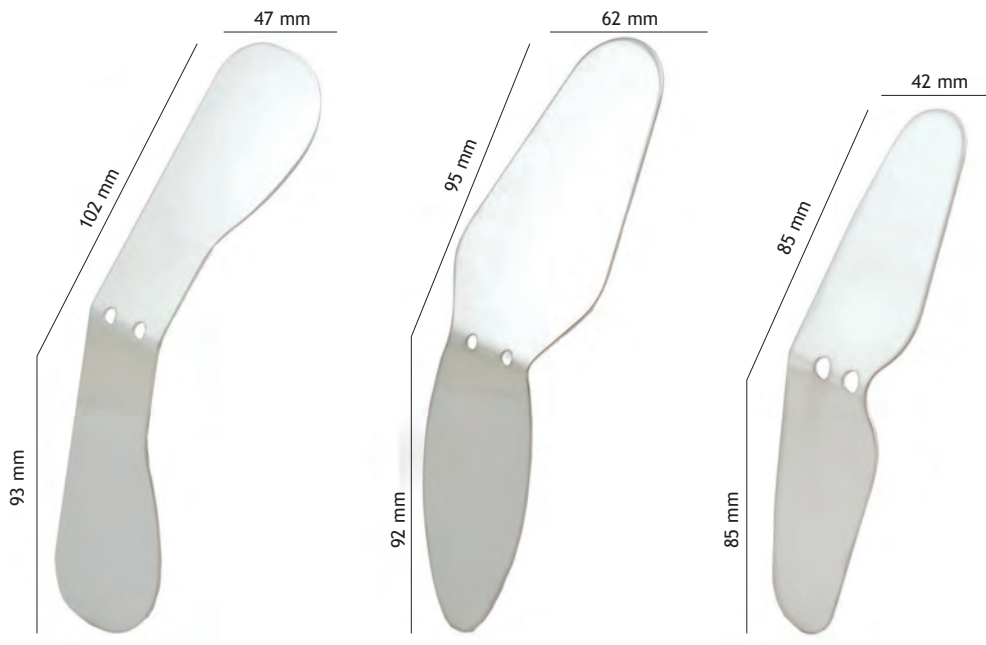

Linguale
Cod. 002.468.050

Buccale
adulto/bambino
Cod. 002.468.060

Buccale
Cod. 002.468.020



SPECCHI INTRAORALI IN VETRO

- Bilaterali a riflessione frontale
- Evitano la doppia riflessione
- Spessore 3mm
- Autoclavabili a 134° C

Disponibili con rivestimento in TITANIO o PURE REFLECT®

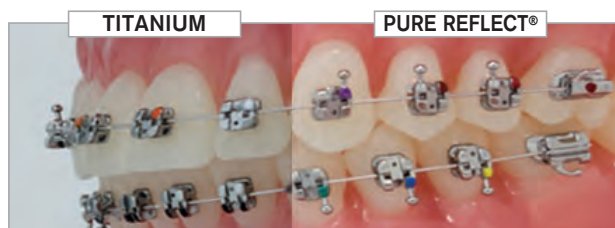
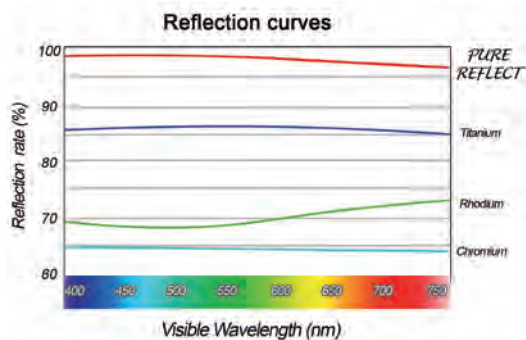

A
Palatale
Extra Large



B
Palatale
Lungo



C
Palatale
Adulto



D
Palatale
Bambino

RIVESTIMENTO TITANIUM

Realizzati in vetro con rivestimento in Titanio che garantisce nitidezza dell'immagine ed un'elevata resistenza all'abrasione.

TITANIUM	Prezzo
A) Palatale Extra Large 022.490.070	€ 71,50
B) Palatale Lungo 022.490.060	€ 71,50
C) Palatale Adulto 022.490.030	€ 71,50
D) Palatale Bambino 022.490.040	€ 71,50
E) Linguale Large 022.490.020	€ 71,50
F) Linguale Small 022.490.050	€ 71,50
G) Laterale 022.490.010	€ 71,50

RIVESTIMENTO PURE REFLECT®

Realizzati in vetro con rivestimento PURE REFLECT® per un'immagine priva di distorsioni, con dettagli nitidi e colori autentici. IMMAGINI QUASI AL 100% DI RIFLESSIONE NATURALE

PURE REFLECT®	Prezzo
A) Palatale Extra Large 022.450.070	€ 155,00
B) Palatale Lungo 022.450.060	€ 155,00
C) Palatale Adulto 022.450.030	€ 140,00
D) Palatale Bambino 022.450.040	€ 115,00
E) Linguale Large 022.450.020	€ 155,00
F) Linguale Small 022.450.050	€ 140,00
G) Laterale 022.450.010	€ 130,00



E
Linguale
Large



F
Linguale
Small



G
Laterale

IMPUGNATURA ORIENTABILE PER SPECCHIO FOTOGRAFICO

- L'estremità mobile consente riprese in diverse angolazioni senza toccare lo specchio
- Permette l'utilizzo di entrambi i lati dello specchio
- Adatto per gli specchi ACTEON
- Forma leggermente conica
- Alluminio anodizzato
- Sterilizzabile fino a 180°
- Autoclavabile fino a 134°C

Lunghezza: 148 mm
 Diametro: da 15 a 20 mm
 Peso: 107 g
 Rot.: 70°

Confezione:
 1 impugnatura per specchio completa

Cod. 022.470.300

1 Pezzo € 73,50

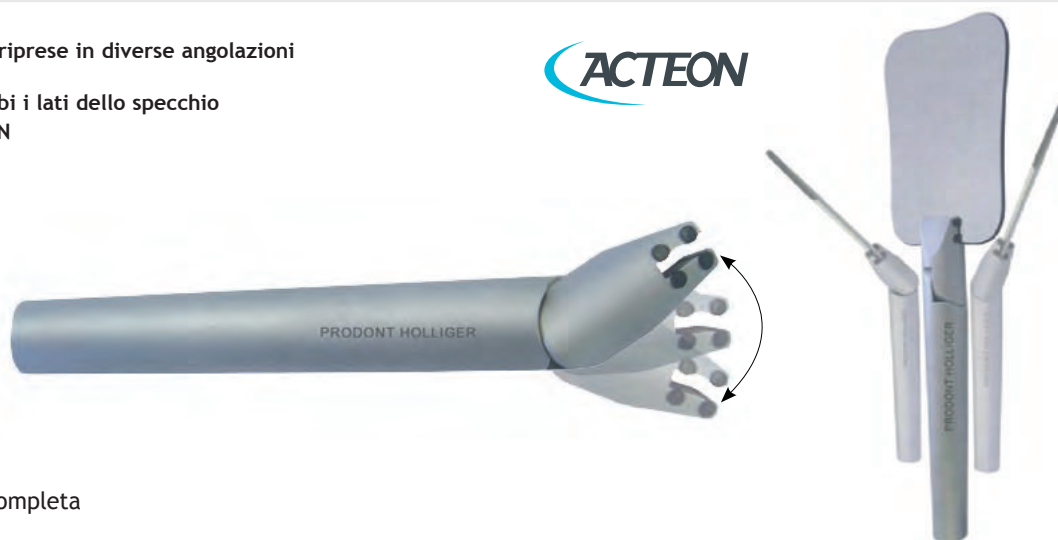

CONTRASTER SINGOLO PER FOTO INTRAORALI

- Realizzato in alluminio anodizzato
- Utile accessorio per far risaltare i particolari nelle foto intraorali
- Disegnato per adattarsi alla figura dell'arcata dentale
- Sterilizzabile a freddo

Cod. 022.475.040

1 Conf. 1 pz. € 34,50



SOLUZIONE ANTIAPPANNANTE PER SPECCHI

Confezione: flacone da 100ml.

Cod. 022.490.214

1 Conf. € 27,00



DIVARICATORI - RETRATTORI

DIVARICATORE PER FOTO OCCLUSALI

Autoclavabile fino a 120°C.

GESTENCO

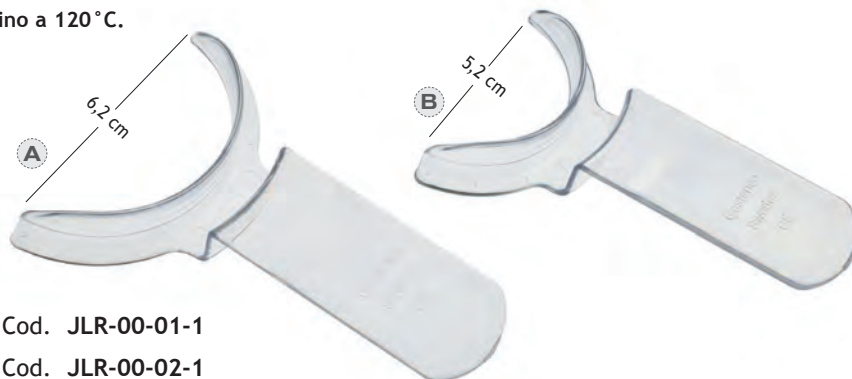

A) Adulto Cod. JLR-00-01-1

B) Bambino Cod. JLR-00-02-1



1 Conf. 1 pz. € 26,50

1
PEZZO

DIVARICATORE A FORCHETTA PER FOTO OCCLUSALI

Il design di questo divaricatore favorisce la massima apertura rendendolo ideale per le foto occlusali. I bordi lisci e arrotondati assicurano il massimo comfort al paziente e gli angoli piegati aiutano la retrazione del labbro.

Sterilizzabile fino a 121°C.

Disponibili in due misure:

A) Grande Cod. 030.401.907

B) Piccolo Cod. 030.401.898



1 Conf. 1 pz. € 22,50

1
PEZZO

DIVARICATORE A FORCHETTA PER FOTO OCCLUSALI IN ACCIAIO

Divaricatore per labbra, eccellente per foto occlusali. Realizzato in acciaio con rivestimento in Nitruro di Titanio Nero.



L'utilizzo del Nitruro di Titanio permette al divaricatore di essere autoclavato a 134° senza che il rivestimento si danneggi o si rovini facilmente.

Il rivestimento Nero ha la particolarità di non riflettere la luce al momento della fotografia, così da evitare riflessi o eventuali distorsioni dell'immagine ottenuta.

Autoclavabile fino a 134°C.



RIVESTIMENTO IN NITRURO DI TITANIO NERO

Cod. 002.437.010B

1 Conf. 1 pz. € 49,00

1
PEZZO



DIVARICATORI - RETRATTORI

DIVARICATORE PER FOTO COMBINATO

Realizzato in policarbonato trasparente per foto occlusali: da un lato divaricatore labiale laterale, dall'altro retrattore a forchetta.

Sterilizzabile fino a 121 °C.

Cod. 030.401.890

1 Conf. 1 pz. € 19,50

1
PEZZO

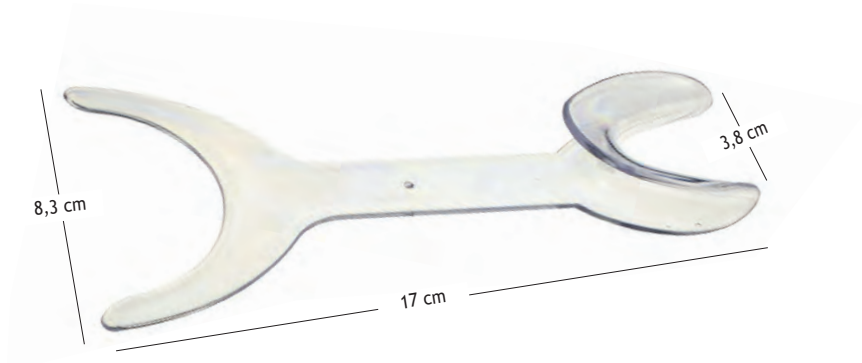

DIVARICATORE PER FOTO

Disponibile in due misure. Ideale per fotografie grazie alla lunghezza del suo manico.

Autoclavabile fino a 121 °C.

A) Grande Cod. 030.401.904

B) Piccolo Cod. 030.401.905

1 Conf. 2 pz € 19,00

2
PEZZI

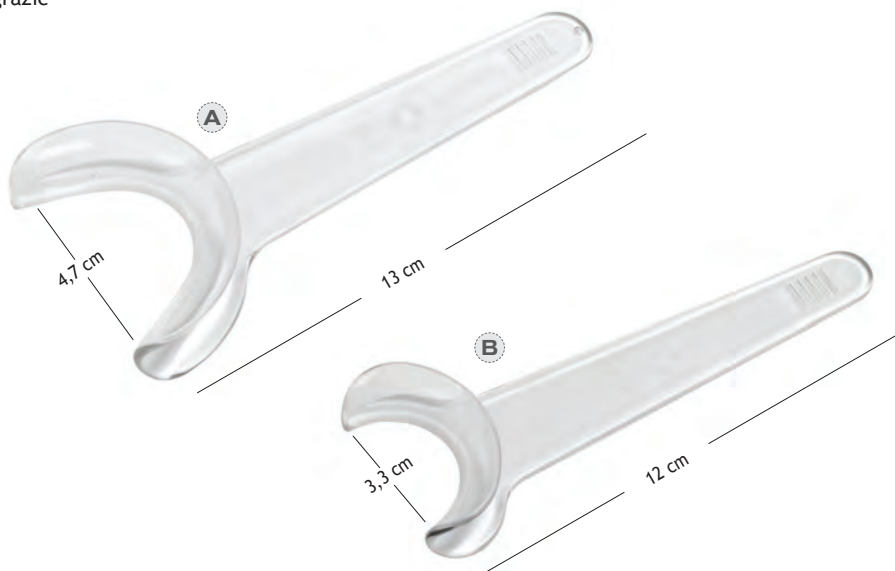

DIVARICATORE PER FOTO

Disponibile in due misure. Ideale per fotografie grazie alla lunghezza del suo manico.

Autoclavabile fino a 134 °C.

A) Grande Cod. 022.500.400

B) Piccolo Cod. 022.500.410

1 Conf. 1 pz. € 7,90

1
PEZZO

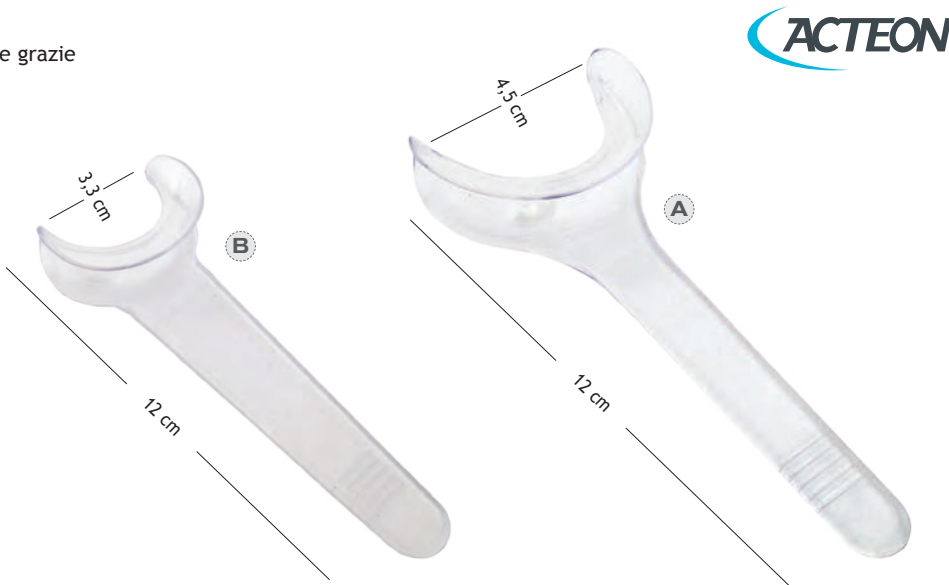

DIVARICATORI - RETRATTORI

DIVARICATORE PER FOTO DOPPIO

In policarbonato trasparente.

Sterilizzabile fino a 121 °C.

Disponibili in tre misure:

A) Small Cod. 030.401.897

B) Medium Cod. 030.401.896

C) Large Cod. 030.401.895

1 Conf. 2 pz. € 25,00

2
PEZZI

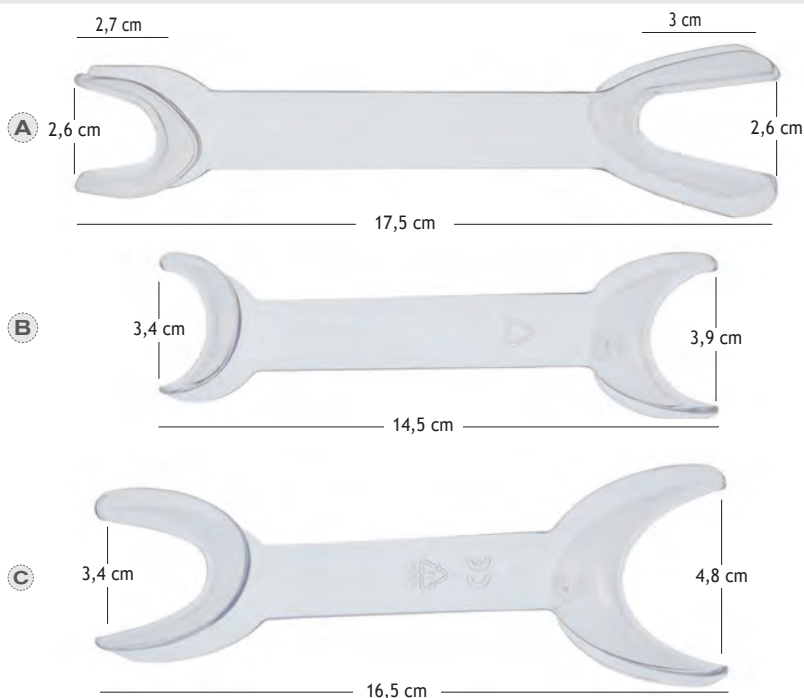

DIVARICATORI PER FOTO IN ACCIAIO SATINATO

Autoclavabile fino a 134 °C

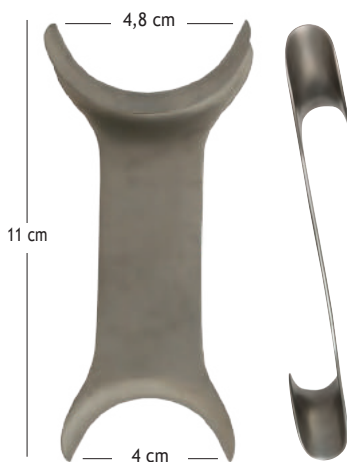

Cod. 031.352.110

1 Conf. 1 pz. € 26,00

1
PEZZO

Cod. 031.355.120

1 Conf. 1 pz. € 26,00

1
PEZZO

Cod. 031.231.145

1 Conf. 1 pz. € 26,00

1
PEZZO

DIVARICATORI - RETRATTORI

DIVARICATORE PER FOTO IN ACCIAIO



Realizzato in acciaio con rivestimento in Nitruro di Titanio Nero.

L'utilizzo del Nitruro di Titanio permette al divaricatore di essere autoclavato a 134° senza che il rivestimento si danneggi o si rovini facilmente.

Il rivestimento Nero ha la particolarità di non riflettere la luce al momento della fotografia, così da evitare riflessi o eventuali distorsioni dell'immagine ottenuta.

Autoclavabile fino a 134°C.



RIVESTIMENTO IN NITRURO DI TITANIO NERO



Cod. 002.435.010B

1
PEZZO

1 Conf. 1 pz. € 30,50



Estremità rifilate per una visione occlusale più semplice

Cod. 002.435.000B

1
COPPIA

1 coppia (dx/sx) € 60,50

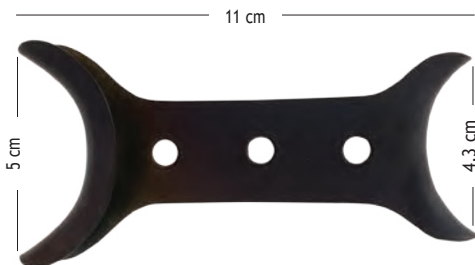

Cod. 002.435.020B

1
PEZZO

1 Conf. 1 pz. € 43,50

V-Shape, eccellente per tirare indietro la guancia

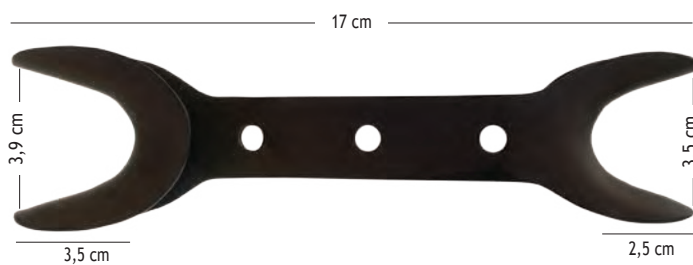

Cod. 002.435.030B

1
PEZZO

1 Conf. 1 pz. € 53,00

THOMAS PHOTO/CHEEK RETRACTOR



>> pag. 102

OCCHIALI PROTETTIVI PER LAMPADE FOTOPOLIMERIZZANTI

- Proteggono dalla luce delle lampade fotopolimerizzanti
- Moderno design
- Protezione totale dai raggi UV nello spettro situato tra 350 a 523 nm.
- Rivestimento esterno estremamente resistente ai graffi e trattato internamente per un effetto anti appannante
- Peso 21 gr

Cod. 011.304.427

1 Occhiale € 75,00



OCCHIALI PROTETTIVI DI GRANDI DIMENSIONI

Occhiali di grandi dimensioni, superavvolgenti, da posizionare sopra i propri occhiali da vista.

- Ottima protezione dell'area visiva grazie alla curvatura appositamente studiata
- Nessuna pressione degli occhiali sulle tempie
- Terminali delle stanghette morbidi e flessibili
- Inclinazione possibile fino a 11° in modo da rendere possibile una grande sicurezza contro qualunque schizzo accidentale
- Trattamento interno anti graffio e anti appannamento ed esterno anti graffio



Cod. 011.355.618

1 Occhiale € 41,50



OCCHIALI PROTETTIVI PER BAMBINI

Ideali per proteggere i piccoli pazienti durante il trattamento.

- Adattabile ai vari tipi di viso
- Peso 17 grammi

Cod. 011.355.635

1 Occhiale € 22,50



OCCHIALI PROTETTIVI

Occhiali protettivi in policarbonato con montatura ad incastro autoclavabili fino a 121°.
Con lenti orientabili di facile applicazione.
Disponibili in 2 colori.

Confezione 1 montatura + 30 lenti monouso

Montatura gialla

Cod. 011.100.059

Montatura azzurra

Cod. 011.100.058

1 Conf. € 23,50

Conf. 12 lenti ricambio

Cod. 011.100.058R

1 Conf. € 13,50



VISIERA PROTETTIVA CON SUPPORTO



Visiera protettiva in policarbonato con supporto, certificata EN166 per proteggere il volto da schizzi e schegge di lavorazione.
Sportello sulla montatura per consentire una perfetta areazione.
La montatura snodabile permette di sollevare la visiera sopra la nuca.
Consente l'uso dei propri occhiali da vista.
Certificazioni: DPI CATEGORIA II

Conf. 1 montatura + 1 visiera protettiva

1 Conf. € 97,50

Cod. 011.100.050

Conf. 5 visiere protettive ricambio
(prodotte con doppia patina protettiva)

1 Conf. € 74,00

Cod. 011.100.051



VISIERA PROTETTIVA

In policarbonato con montatura ad incastro.
Protegge da schizzi d'acqua o saliva e possibili drop-let.
Certificazioni: DPI CATEGORIA II

- Ultraleggera
- Alta protezione frontale, orizzontale e verticale
- Superiore alle dimensioni standard per garantire una maggiore copertura
- Può essere utilizzata anche con occhiali da vista (nasello removibile)
- Può essere indossata con ingranditore a binocolo
- Laccio in gomma per evitare che la visiera possa scivolare
- Montatura autoclavabile a 121C°.
- Spessore visiera: 0.175mm
- Dimensioni schermo: cm 33 x h 23
- Facile e preciso montaggio (istruzioni incluse)

Conf. 1 montatura + 6 visiere protettive

Cod. 011.100.052

1 Conf. € 35,00

Conf. 12 visiere protettive ricambio

Cod. 011.100.052R

1 Conf. € 30,50



IL SUPPORTO NASALE È POSIZIONABILE AD INCASTRO

- Supporto inserito ideale per garantire un maggiore comfort e appoggio corretto della montatura
- Supporto non inserito ideale per chi utilizza occhiali da vista che serviranno da appoggio per la montatura.



Visiera molto robusta con il bordo superiore pronunciato per consentire un'ottima protezione della fronte e della testa.



Il laccio in gomma autoclavabile si può regolare tramite un blocco a o-ring.

VISIERA PROTETTIVA

Visiera protettiva in policarbonato, spessore mm 0,375, con montatura ad incastro, autoclavabile fino a 121°. Dotata di un'eccellente trasparenza, copre naso, occhi e bocca. Visiera con doppia pellicola protettiva. Pratica e leggera. Disponibile in quattro colori.

Confezione 1 montatura + 6 visiere

Montatura verde

Cod. 011.100.066

Montatura bianca

Cod. 011.100.067

Montatura fucsia

Cod. 011.100.068

Montatura azzurra

Cod. 011.100.069

1 Conf. € 27,50

Conf. 12 visiere protettive ricambio

Cod. 011.100.066R

1 Conf. € 21,00



VISIERA PROTETTIVA MONOUSO



Visiera protettiva in PET, con spugna ed elastico. Pronta all'uso. Disponibile in due fasce colorate.

Confezione da 12 visiere per singola fantasia



Fantasy

Cod. 011.100.041



Baby

Cod. 011.100.042

1 Conf. € 52,50

APPLIANCE REMOVER TOOL

ACCESSORI RIMUOVI ALLINEATORI



Strumenti utili al paziente per rimuovere allineatori e mascherine, utilizzati per una rimozione sia lato guancia, sia lato lingua. Possono essere puliti con lo stesso metodo utilizzato per la pulizia delle mascherine.

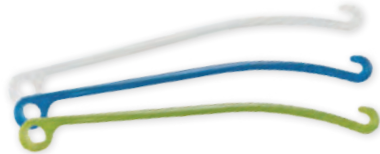

Confezione 10 pezzi per colore, confezionati singolarmente.

Colori:

Blu Cod. 030.800.870

Bianco Cod. 030.800.871

Verde Cod. 030.800.872

1 Conf. 10 pz. € 32,50

ALIGNER REMOVAL TOOL

STRUMENTO RIMUOVI ALLINEATORI

GESTENCO

Speciale strumento utile al paziente per la rimozione degli allineatori. Realizzato in acciaio con rivestimento in titanio per prevenire allergie al nichel. Il design ergonomico facilita la rimozione della mascherina da entrambe le arcate.



Cod. JDT-00-01

1 pezzo € 50,00

ALIGNER CHEWIES

Rotoli in plastica soft utili per il corretto posizionamento della mascherina.



- Stesse dimensioni dei classici rulli in cotone
- Permettono un posizionamento più veloce dell'allineatore
- Disponibili in versione aromatizzata o neutra



Verde (aromat. Menta) Cod. 030.102.196

Rosa (aromat. Bubblegum) Cod. 030.102.198

Bianco (neutro) Cod. 030.102.193

1 Bustina 2 pz. € 2,50

Una coppia per colore

▶▶▶ **TRASPORTO GRATUITO** per ordini superiori a € 200 (al netto iva e sconti)

DENTURE BRUSH

SPAZZOLINO PER PULIZIA



Utile per la pulizia degli aligners.



€ 3,38 AL PEZZO



Cod. 018.300.201

1 Conf. 12 pz. € 40,50

▶▶▶ **SCONTO 5%** pagamento bonifico bancario anticipato

CERA DI PROTEZIONE

Indicata per proteggere le mucose dai traumi provocati da brackets e fili. Disponibile neutra o aromatizzata in comode scatoline contenenti ciascuna 5 bastoncini ciascuna.

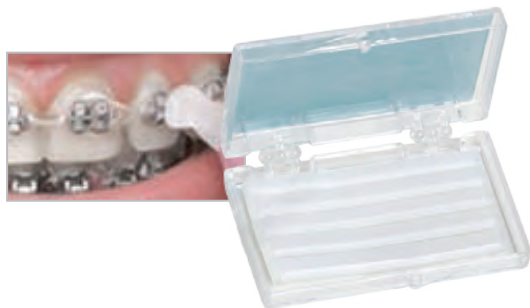

Neutra (senza aroma) Cod. 030.604.787
Aroma Menta Cod. 030.604.790

1 Conf. 50 pz. € 69,50

50
SCATOLINE

CERA DI PROTEZIONE



Indicata per proteggere le mucose dai traumi provocati da brackets e fili. Disponibile neutra o aromatizzata wintergreen in comode scatoline contenenti 5 bastoncini ciascuna.



Neutra (senza aroma) Cod. JPWX536
Aroma Wintergreen Cod. JPWX736

1 Conf. 100 pz. € 113,00

100
SCATOLINE

CERA BIANCA DI UTILITÀ

Soffice e pieghevole, ideale per bordare portaimpronta e modelli. Colore bianco.

Confezione da 75 strisce lunghe 275 mm

Cod. JUWX1164

1 Conf. 75 pz. € 27,00



LIP PROTECTOR

Protezione estetica per le irritazioni causate dagli apparecchi ortodontici.

- Protegge le mucose dai traumi causati da attacchi e fili
- Sostituisce le normali cere e siliconi
- Particolarmente indicata per chi pratica sport o suona strumenti musicali
- Aumenta il comfort del paziente

Cod. 033.590.605

1 Conf. 5 coppie € 59,50

CONF. 5 SUP. + 5 INF.



KIT IGIENE ORTODONZIA

Kit ortodontico completo per l'igiene in ortodonzia.

CONTENUTO DEL KIT:

- Spazzolino monocuffo Compact Tuft™
- Spazzolino Supreme™ Compact (setole su due livelli per una pulizia ottimale)
- Scovolini Original con tappo (misure ISO 4 e 5)
- Scovolino Angle™ (misura ISO 4)
- Scovolini EasyPick™ (misure XS/S e M/L)
- Cera ortodontica

Cod. 030.690.046

1 Kit € 15,50

1
KIT x cf.

I colori all'interno della confezione possono variare in base alla disponibilità.



KIT IGIENE ORTODONZIA

Pratica bustina contenente set completo per l'igiene in ortodonzia, con tasca per biglietto da visita.

CONTENUTO DEL KIT:

- Spazzolino da denti ortodontico
- Spazzolino da viaggio ortodontico
- Scovolino con tappo
- Aghi passafilo interdentale
- Filo interdentale
- Specchietto intraorale
- Clessidra segnatempo
- Cera ortodontica



€ 7,54 A KIT

TASCA PORTA
BIGLIETTO DA VISITA

Cod. 043.905.056

1 Conf. 12 kits € 90,50

12
KITS x cf.

Colori Assortiti

Il colore e la forma dell'astuccio è indicativo, potrebbe variare durante il corso di validità del presente catalogo.

KIT IGIENE ORTODONZIA



Pratico astuccio contenente set completo per l'igiene in ortodonzia.

CONTENUTO DEL KIT:

- Spazzolino monociufo
- Spazzolino ortodontico
- Scovolino Trav-Ler 1414
- Scovolini Soft Pick
- Cappuccio coprisetole
- Cera ortodontica
- Collutorio
- Dentifricio
- Filo interdentale Ortho Flos
- Diario ortodontico
- Busta

Cod. 018.300.050

1 Conf. 12 kits € 191,50

12
KITS x cf.

Il colore e la forma dell'astuccio è indicativo, potrebbe variare durante il corso di validità del presente catalogo.



€ 15,96 A KIT

KIT ORTODONTICO BASE



Pratico astuccio contenente set di base per l'igiene in ortodonzia.

CONTENUTO DEL KIT:

- Spazzolino ortodontico
- Cappuccio coprisetole
- Cera ortodontica
- Dentifricio
- Bustina

Cod. 018.300.010

1 Conf. 12 kits € 85,50

12
KITS x cf.

Il colore e la forma dell'astuccio è indicativo, potrebbe variare durante il corso di validità del presente catalogo.



€ 7,13 A KIT

KIT IGIENE BAMBINI

Kit per l'igiene orale quotidiana dei bambini tra i 2 e gli 8 anni. Spazzolino morbido a punta arrotondata, con impugnatura ergonomica anticivolo che si adatta perfettamente alla mano del bambino.

CONTENUTO DEL KIT

- Spazzolino
- Clessidra 2 minuti
- Bustina

Cod. 043.905.053

1 Conf. 12 kits € 45,50

12
KITS x cf.

Colori Assortiti

Il colore e la forma dell'astuccio è indicativo, potrebbe variare durante il corso di validità del presente catalogo.



CLESSIDRA PER BAMBINI

3 MINUTI

Divertente clessidra utile per calcolare il giusto tempo di lavaggio dei denti.



Cod. 043.905.042

1 Conf. 20 pz € 40,50

20
PEZZI

Colori Assortiti

I colori all'interno della confezione possono variare in base alla disponibilità.

CLESSIDRA PER BAMBINI

2 MINUTI

Divertente clessidra per bambini che calcola il giusto tempo di lavaggio.

- Ventosa per fissare la clessidra a tutte le superfici piatte
- Ideale per motivare i bambini alla pulizia dei denti
- Favorisce la corretta igiene dentale a partire dall'infanzia



Cod. 011.633.075

1
PEZZO

1 Clessidra € 8,20

APPLICATORI DOPPI PER FLUORO

Confortevole e anatomico, doppia arcata, in tre taglie di diverso colore. Confezione 50 pezzi per misura.

A Large Cod. 011.605.622

B Medium Cod. 011.605.621

C Small Cod. 011.605.620

1 Conf. 50 pz. € 51,00

50
PEZZI



SPAZZOLINO LIGHT UP MONSTER

Spazzolino con mostri divertenti che si illuminano per un minuto per aiutare il bambino a spazzolarsi i denti più a lungo. Setole morbide e ventosa per riporre lo spazzolino in posizione verticale e mantenere le setole pulite. Con cappuccio salvaigiene.

Confezionati singolarmente, venduti in confezioni da 12 spazzolini di colori e disegni assortiti.



6+
ANNI



1 MINUTE
TIMER LIGHT

€ 4,08 AL PEZZO

Cod. 018.300.903

1 Conf. 12 pz € 49,00

12
PEZZI

I colori e i disegni all'interno della confezione possono variare in base alla disponibilità.



SPAZZOLINO JUNIOR MONSTER

Spazzolino con mostri divertenti. Testina ricoperta di morbida gomma per la protezione di denti e gengive. Setole morbide con un disegno centrale per indicare la giusta dose di dentifricio. Manico ergonomico e pratica ventosa per riporre lo spazzolino in posizione verticale e mantenere le setole pulite. Con cappuccio salvaigiene.

Confezionati singolarmente, venduti in confezioni da 12 spazzolini di colori e disegni assortiti.



Indicatore della
quantità di dentifricio



6+
ANNI

€ 3,17 AL PEZZO

Cod. 018.300.902

1 Conf. 12 pz € 38,00

12
PEZZI

I colori e i disegni all'interno della confezione possono variare in base alla disponibilità.



SPAZZOLINO KIDS™ SOFT

Spazzolino con manico piccolo e disegni colorati, adatto a bambini dai 3 anni in su. La testina affusolata migliora l'accesso in bocca e le setole arrotondate garantiscono una pulizia delicata.

Confezionati singolarmente, venduti in confezioni da 14 spazzolini di colori e disegni assortiti.



Il collo può essere angolato con acqua calda.

3+
ANNI

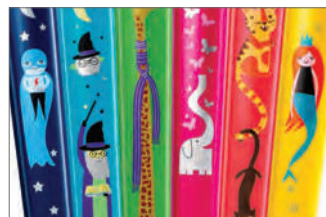

€ 2,75 AL PEZZO

Cod. 030.678.666

1 Conf. 14 pz € 38,50

14
PEZZI

I colori e i disegni all'interno della confezione possono variare in base alla disponibilità.

SPAZZOLINO MINI™ X-SOFT

Spazzolino con manico piccolo e disegni colorati adatto dai primi dentini fino al terzo anno di età. La piccola testina affusolata ha filamenti extra morbidi per una pulizia delicata.

Confezionati singolarmente, venduti in confezioni da 14 spazzolini di colori e disegni assortiti.



Il collo può essere angolato con acqua calda.

0-3
ANNI



€ 2,79 AL PEZZO

Cod. 030.678.668

1 Conf. 14 pz € 39,00

14
PEZZI

I colori e i disegni all'interno della confezione possono variare in base alla disponibilità.



SPAZZOLINO MONOCIUFFO

UNIVERSAL CARE™

Speciale spazzolino con collo angolato e testina sottile che facilita la pulizia in aree difficili da raggiungere. Realizzato con materiali rinnovabili certificati. Ottimale per pazienti con apparecchi ortodontici.

Confezionati singolarmente, venduti in confezioni da 14 spazzolini di colori assortiti.

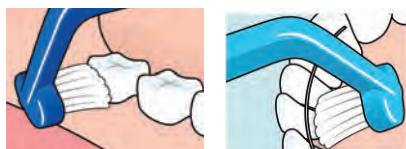

€ 3,93 AL PEZZO

Codice 030.678.671

1 Conf. 14 pz € 55,00

14 PEZZI

I colori all'interno della confezione possono variare in base alla disponibilità.

SPAZZOLINO MONOCIUFFO

COMPACT TUFT™

Spazzolino angolato con testina tonda con ciuffo arrotondato e compatto, ideale per una pulizia di precisione di aree difficili da raggiungere. Realizzato con materiali rinnovabili certificati. Ottimale per pazienti con apparecchi ortodontici.

Confezionati singolarmente, venduti in confezioni da 14 spazzolini di colori assortiti.



€ 3,14 AL PEZZO

Codice 030.620.013

1 Conf. 14 pz € 44,00

14 PEZZI

I colori all'interno della confezione possono variare in base alla disponibilità.

SPAZZOLINO MONOCIUFFO

END-TUFT

Spazzolino a testina sottile, particolarmente adatto per l'igiene durante il trattamento ortodontico.

Confezionati singolarmente, venduti in confezioni da 12 spazzolini di colori assortiti.



€ 3,38 AL PEZZO

Codice 018.300.308

1 Conf. 12 pz € 40,50

12 PEZZI

I colori all'interno della confezione possono variare in base alla disponibilità.

SPAZZOLINO ORTODONTICO ORTHO

La disposizione a V delle setole facilita la pulizia intorno agli apparecchi ortodontici quali brackets, perni e fili metallici.

Confezionati singolarmente, venduti in confezioni da 12 spazzolini di colori assortiti.



€ 3,38 AL PEZZO



Codice 018.300.124

1 Conf. 12 pz € 40,50

12 PEZZI

I colori all'interno della confezione possono variare in base alla disponibilità.

SPAZZOLINO ORTODONTICO IMPLANT ORTHODONTIC BRUSH™

Spazzolino con testina molto stretta, collo lungo e sottile per un miglior accesso alle aree difficili. Realizzato con materiali rinnovabili certificati. È eccellente per la pulizia di apparecchi ortodontici e impianti.

Confezionati singolarmente, venduti in confezioni da 14 spazzolini di colori assortiti.



Setole morbide su due righe

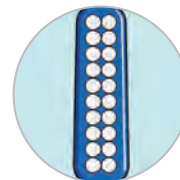

Il collo può essere angolato con acqua calda.

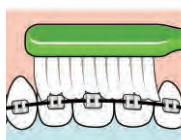

€ 2,79 AL PEZZO

Codice 030.620.014

1 Conf. 14 pz € 39,00

14 PEZZI

I colori all'interno della confezione possono variare in base alla disponibilità.



SPAZZOLINO HAPPY MORNING

Spazzolino usa e getta senza dentifricio, con setole morbide. Ideale per lavarsi i denti prima della visita dentistica, in ufficio, nei viaggi brevi, ecc.

Confezionati singolarmente, venduti in confezioni da 100 spazzolini.



€ 0,59 AL PEZZO



Cod. 011.605.403

1 Conf. 100 pz. € 59,00

100 PEZZI

ACCESSORI PER PAZIENTE

SPAZZOLINO HAPPY MORNING XYLITOL

- Spazzolino monouso con setole impregnate di dentifricio con xilitolo (sapore menta) pronto all'uso, non necessita di acqua
- Ideali dopo il pasto, in ufficio, in viaggio
- Lo xilitolo ha un effetto anti carie, riduce la placca e gli acidi che formano i batteri
- Disponibili in confezione da 50 pezzi imbustati singolarmente

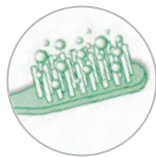

• PRONTO ALL'USO



• NON NECESSITA DI ACQUA

€ 0,77 AL PEZZO

Cod. 011.605.496

1 Conf. 50 pz. € 38,50

50 PEZZI



XYLITOL CHEWING GUM MASTICARE CONTRO LA CARIE

- Diminuisce la possibilità di formazione della placca ed ha una composizione antibatterica
- Riduce i rischi di carie
- Gusti assortiti (cannella, menta piperita, frutta, the verde)
- Disponibili in pratico dispenser con bustine assortite da 2 pezzi cad. (200 chewing gums)



Cod. 011.633.081

1 Conf. 200 pz. € 45,00

DISPENSER DIMOSTRATIVO PER STUDIO



Cod. 011.605.089

1 Pezzo € 55,00

DENTURE BRUSH SPAZZOLINO PER PULIZIA

Utile per la pulizia degli aligners.



Cod. 018.300.201

1 Conf. 12 pz. € 40,50



€ 3,38 AL PEZZO

SCOVOLINI ANGLE™



Scovolino progettato per pulire gli spazi interdentali. Manico lungo e piatto per una presa stabile, testina angolata per un facile accesso tra i denti posteriori. Filo rivestito in plastica e punta arrotondata per sicurezza e comfort.

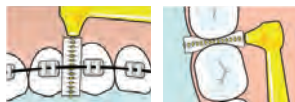

	misura filo	ISO	forma	codice
	0,9 mm	2	cilindrico	030.696.407
	1,3 mm	4	cilindrico	030.696.409
	1,6 mm	5	cilindrico	030.696.410

1 Conf. 60 pz x tipo € 56,50

CONF. 10 BLISTERS DA 6 PEZZI



SCOVOLINI TRAV-LER®

Impugnatura ergonomica che garantisce il massimo comfort e controllo grazie al manico lungo, flessibile e antiscivolo. Il collo pieghevole permette un facile accesso ai denti posteriori. Le setole sono coperte da protezione antibatterica alla clorexidina*, argento e zinco per garantire l'igiene dello scovolino fra un uso e l'altro.

*Tecnologia brevettata.



	misura filo	ISO	forma	codice
	0,6 mm	0	cilindrico	018.400.1312
	0,8 mm	1	cilindrico	018.400.1314
	0,9 mm	2	cilindrico	018.400.1412
	1,1 mm	3	conico	018.400.1414
	1,2 mm	3	cilindrico	018.400.1512
	1,3 mm	4	conico	018.400.1514
	1,4 mm	4	cilindrico	018.400.1612
	1,6 mm	5	conico	018.400.1614
	2,0 mm	6	cilindrico	018.400.1618

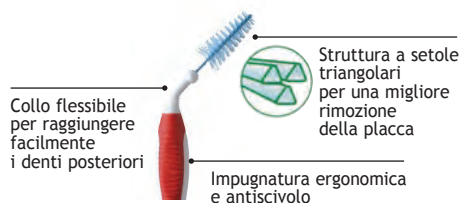

1 Conf. 36 pz x tipo € 54,50

CONFEZIONATI SINGOLARMENTE



SCOVOLINI SOFT-PICKS® PRO

Design curvo ed ergonomico del manico per raggiungere più facilmente anche i denti posteriori. Impugnatura larga in gomma e plastica per una presa più comoda e sicura. Testina dotata di 12 file di setole in gomma ultra-morbide, lunghe e flessibili per adattarsi ad ogni forma di spazio interdentale. La testina è stata geometricamente progettata affinché le setole in gomma restino saldamente ancorate al corpo in gomma dello scovolino per evitarne il distacco.



Disponibile nella misura Medium



Le setole flessibili in morbida gomma scorrono comodamente in tutti gli spazi interdentali rimuovendo efficacemente placca e residui di cibo.



Particolarmente facile da utilizzare, massaggia delicatamente le gengive.



Rimuove più placca, conferendo il 50% di maggiore efficacia di pulizia con una sensazione di estrema delicatezza.



Cod. 018.400.690

1 Conf. 100 bustine € 75,00

CONFEZIONATI SINGOLARMENTE



FILO INTERDENTALE

ORTHO FLOSS



Filo interdentale con doppia estremità rigida disegnata per un facile inserimento sotto e intorno all'apparecchio ortodontico. Fibra spugnosa per una migliore rimozione della placca. Disponibile in pratici dispenser, per evitare la formazione di grovigli e sprechi.

Dispenser ovetto da 50 fili premisurati cad.

Cod. 018.500.3220

1 Conf. 6 ovetti € 31,00

BUSTA EVA SMALL CON ZIP

Pratica busta in materiale trasparente molto resistente 100% PVC free, con cerniera in tessuto rinforzato. Ideale per contenere prodotti di igiene per il paziente o trazioni extraorali.

Misura 22 x 12 cm



Cod. 038.040.478

1 Pezzo € 2,80

1 PEZZO

BUSTA PORTATUTTO SCRIVIBILE

Originale busta realizzata in materiale resistente, antistrappo, impermeabile e scrivibile, con cerniera in tessuto rinforzato. Utile come astuccio porta prodotti di igiene orale o come gadget da regalare al paziente.

Misura 22 x 12 cm

PERSONALIZZABILE DAL PAZIENTE



Cod. 038.040.508

1 Pezzo € 3,50

1 PEZZO

BUSTA NON-WOVEN SMALL CON ZIP

Pratica busta in TNT (tessuto-non-tessuto) con cerniera. Materiale lavabile, idrorepellente, robusto, resistente agli strappi, riciclabile al 100%. Ideale per contenere prodotti di igiene per il paziente o trazioni extraorali.

Misura 22 x 12 cm

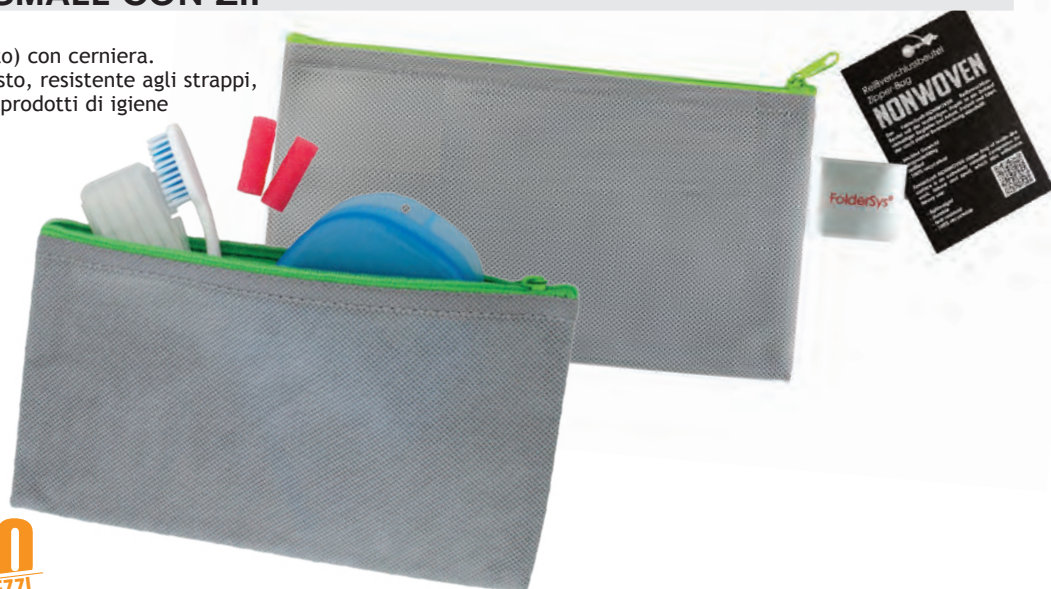
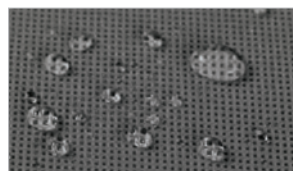

Cod. 038.040.528

1 Conf. 10 pz € 26,50

10 PEZZI

ACCESSORI PER PAZIENTE

ATTESTATI DI CORAGGIO

Realizzati in vivaci colori e con simpatici disegni da consegnare ai piccoli pazienti.

Kit 3 blocchi formato A4 (50 cartoncini/cad.)

Cod. 011.605.700

1 Kit 150 pz. € 51,00



MEDAGLIE DEL BUON PAZIENTE

Regalo ideale per i pazienti più piccoli. In plastica morbida di ottima qualità con cordino in tessuto.

Medaglia Ø 4,8 cm



Cod. 043.905.206

1 Conf. 16 pz. € 35,50

Motivi/Colori Assortiti

I colori e i motivi all'interno della confezione possono variare in base alla disponibilità.

BRACCIALETTI MAGICI

Chiusura automatica a pressione, si adattano facilmente a qualsiasi polso. In plastica di alta qualità.

22,5 cm x 2,5 cm



Cod. 043.905.205

1 Conf. 30 pz. € 46,50

Motivi/Colori Assortiti

I colori e i motivi all'interno della confezione possono variare in base alla disponibilità.

ANTISTRESS POPITDENT

Antistress a forma di dente, simpatico gioco colorato e rilassante che aiuta a stimolare i sistemi visivi e tattili di piccoli e grandi.

Riutilizzabile tutte le volte che vuoi.

Misura 70x60 mm



Cod. 043.905.219

1 Conf. 20 pz. € 47,50

ANTISTRESS A FORMA DI MOLARE

In schiuma poliuretanic. Da regalare al paziente o da utilizzare come antistress durante le sedute in poltrona.

Misura 80hx60lx50p mm



Cod. 043.905.090

1 Conf. 5 pz. € 26,50

Motivi Assortiti

I motivi all'interno della confezione possono variare in base alla disponibilità.

BAULETTI PER DENTINI DA LATTE

Simpatiche scatoline colorate a forma di baule da regalare ai piccoli pazienti dopo le estrazioni di denti da latte.

Misura 35x30 mm

Cod. 011.605.699

1 Conf. 100 pz. € 62,50

Colori Assortiti

I colori all'interno della confezione possono variare in base alla disponibilità.



CONTENITORI PER DENTINI DA LATTE

Contenitori porta dentini a forma di dente sorridente.

Misura 20x35mm

Cod. 043.905.018

1 Conf. 50 pz. € 48,00

Motivi/Colori Assortiti

I colori e i motivi all'interno della confezione possono variare in base alla disponibilità.



CONTENITORI PER DENTINI DA LATTE

Simpatiche scatoline colorate a forma di topolino da regalare ai piccoli pazienti dopo l'estrazione dei denti da latte.

Misura 30mm (esclusa codina)

Cod. 043.905.017

1 Conf. 100 pz. € 45,50

Colori Assortiti

I colori all'interno della confezione possono variare in base alla disponibilità.



DENTIERINE SALTELLANTI

Simpatico gadget con rumore di battito di denti. Confezione da 10 dentierine assortite confezionate singolarmente.

Cod. 043.905.025

1 Conf. 10 pz. € 31,50

Colori/Motivi Assortiti

I colori e i motivi all'interno della confezione possono variare in base alla disponibilità.



KIT MATITA, GOMMA E RIGHELLO

Kit contenente un righello e una matita colorata con gomma a forma di dente.



Cod. 043.905.062

1 Conf. 20 kit € 55,50

Colori Assortiti

I colori all'interno della confezione possono variare in base alla disponibilità.

PENNE A SCATTO

Altezza 14 cm



Cod. 043.905.221

1 Conf. 12 pz € 29,00

Motivi/Colori Assortiti

I colori e i motivi all'interno della confezione possono variare in base alla disponibilità.

EVIDENZIATORI FLUORESCENTI

Mini evidenziatori disponibili in vari colori fluorescenti, forniti in un pratico contenitore con coperchio. Aromatizzati alla menta, banana e fragola.



Cod. 043.905.091

1 Conf. 50 pz € 47,00

Colori Assortiti

I colori all'interno della confezione possono variare in base alla disponibilità.

SPECCHIETTI DIVERTENTI

Realizzati in un materiale ideale per i bambini, resistenti alle cadute e antirottura. H 7,5 cm circa (specchio Ø 3,5 cm)



Cod. 043.905.220

1 Conf. 12 pz € 41,50

Motivi/Colori Assortiti

I colori e i motivi all'interno della confezione possono variare in base alla disponibilità.

ACCESSORI PER PAZIENTE

STICKERS IN RILIEVO

Selezione di 60 adesivi (distribuiti in 10 fogli) con elementi dentali, personaggi e animaletti per rallegrare la permanenza dei piccoli pazienti in studio.



Cod. 043.905.098

1 Conf. 10 fogli € 28,00

Motivi assortiti

I motivi all'interno della confezione possono variare in base alla disponibilità.

TIMBRINI COLORATI

Timbrini colorati con 4 differenti disegni a tema odontoiatrico. Misura Ø25mm x h35mm



Cod. 043.905.208

1 Conf. 48 pz. € 35,50

Colori e motivi assortiti

I colori e i motivi all'interno della confezione possono variare in base alla disponibilità.

GADGET MIRATOI® "ZOO SET"

Confezione assortita 100 pz

Misura 30/40 mm circa cad.



Cod. 011.605.693

1 Conf. 100 pz. € 44,50

Soggetti assortiti (possono variare).

GOMME MOLARI CON FACCINE

Simpatiche gomme da cancellare a forma di molare con quattro diverse faccine espressive. Adatte per cancellare matite di grafite su tutti i tipi di carta. In materiale morbido e non abrasivo. Misura 20x20x20 mm circa



Cod. 043.905.094

1 Conf. 72 pz. € 48,50

Faccine assortite

GOMME SMILE

Simpatiche gomme da cancellare con sei diverse faccine smile. Confezione da 36 sacchetti contenenti 4 gomme cad. Misura Ø25mm



Cod. 043.905.052

1 Conf. 36 pz € 31,50

Motivi Assortiti

I motivi all'interno della confezione possono variare in base alla disponibilità.

SCHERMO ORALE

"MODELLO ULMA"

Realizzato in materiale elastico morbido trasparente è ideale per la rieducazione linguale e delle muscolature labiali. Disponibile in due misure.

Indicazioni:

- disfunzioni linguali (pressione della lingua, malposizione linguale)
- rimozione di abitudini viziate come il mordersi le labbra,
- rimozione di abitudini viziate come il succhiarsi le labbra,
- rimozione di abitudini viziate come il succhiarsi le dita
- muscolatura labiale debole

Vantaggi:

- non comprime le mucose perchè elastico
- offre un elevato comfort per il paziente
- aumenta la collaborazione del paziente
- permette un buon controllo degli esercizi miofunzionali

MISURA 1 - PICCOLO

Per pazienti in età prescolare

Cod. DE074-000-00

1 Pezzo € 10,00

MISURA 2 - GRANDE

Per pazienti in età scolare e adulti

Cod. DE074-001-00

1 Pezzo € 10,00

D
DENTAURUM



CATENELLE PER MANTELLINE

Catenelle in metallo con clip.



Cod. 011.945.020

1 Conf. 10 pz. € 66,00

CATENELLE COLORATE AROMATIZZATE

Catenelle in gomma termoplastica aromatizzata sterilizzabili.
Confezione da 4 pezzi, uno per colore, imballate singolarmente.



Colore-Aroma

- Talco
- Pino
- Limone
- Vaniglia

Cod. 011.200.090 1 Conf. 4 pz. € 17,50

CATENELLE COLORATE IN GOMMA TERMOPLASTICA

Sterilizzabili a 121°.
Confezione da 4 pezzi, colori assortiti.

Cod. 011.200.092



1 Conf. 4 pz. € 15,50

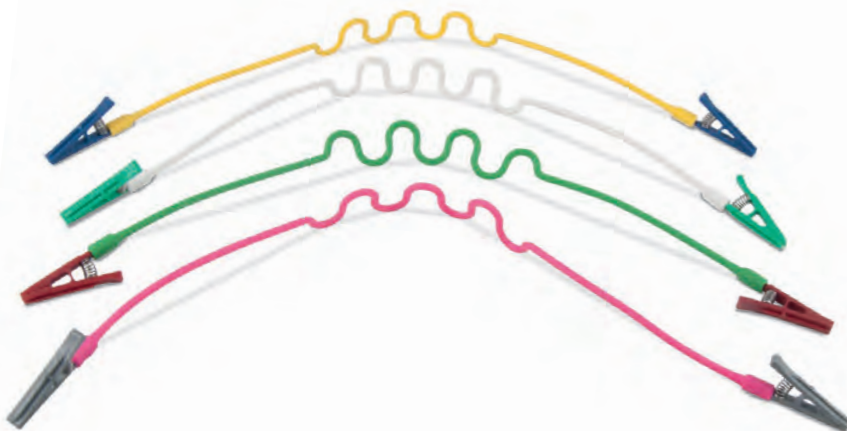

SPECCHIO MCTOOTH®

Specchio a forma di dente con appoggio.
Misura: 17h x 14 cm



Cod. 011.707.094

1 Conf. 1 pz. € 29,00

SPECCHIO DOPPIO MIRADUO®

Specchio di diametro 13 cm.
Un lato a riflessione reale,
un lato a doppio ingrandimento.
Dotato di impugnatura e sistema
per l'appoggio in plastica.



Cod. 011.605.682

1 Conf. 1 pz. € 24,50

ACCESSORI PER PAZIENTE

PELUCHE DIDATTICI

Simpatici pupazzi con dentatura per l'educazione all'igiene dentale.

PELUCHE SMALL - Di dimensioni ridotte (25 cm di altezza), facili da maneggiare e riporre. Dentizione con 4 zone in cui è possibile inserire il filo interdentale.

- 1 spazzolino per bambini
- Trattamento resistente alle macchie e superficie lavabile

 **SIMPATICA IDEA**
per l'insegnamento dell'igiene orale ai piccoli pazienti



↑
ALTEZZA
MEDIA
25 CM CA.



LIL FARLEY FLOSSISAURUS

Cod. 002.999.917

1 Pezzo € 78,50

LIL MAGI DRAGON

Cod. 002.999.916

1 Pezzo € 78,50

MAXI MODELLO PER INSEGNAMENTO IGIENE ORALE

- Per la dimostrazione della corretta tecnica di pulizia orale e l'utilizzo del filo interdentale o degli spazzolini interprossimali
- Con spazzolino istruttivo di grandi dimensioni incluso
- Ideale per motivare i bambini

MODELLO CON SPAZZOLINO XL

Cod. 011.355.636

1 Pezzo € 81,50

SPAZZOLINO SINGOLO XL

Cod. 011.355.637

1 Pezzo € 30,00



MISURE MODELLO
IN OCCLUSIONE:
largh. MAX 15 cm
prof. 20 cm
alt. 11 cm



BITE-BOX PICCOLO

Realizzati in plastica lucida antiurto con fori di ventilazione, questi Bite Box di piccole dimensioni sono adatti per bite di svincolo, lip bumper o piccoli apparecchi ortodontici.

CONFEZIONE COLORI ASSORTITI

 I colori all'interno della confezione possono variare in base alla disponibilità

Cod. IT07-210

1 Conf. 10 pz. € 10,50

CONF. 10 BOX ASSORTITI

10
PEZZI

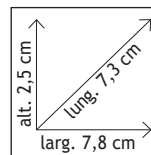

CONFEZIONE MONOCOLORE

Azzurro	Cod.	IT07-201
Fucsia	Cod.	IT07-202
Verde	Cod.	IT07-203
Bianco	Cod.	IT07-205
Giallo/Lime	Cod.	IT07-206

1 Conf. 10 pz. € 9,00

CONF. 10 BOX PER COLORE

10
PEZZI



RETAINER-BOX

Più largo del classico bite-box, con doppi fori di ventilazione e possibilità di inserire il cordino.

NEW

CONFEZIONE MONOCOLORE

Arancio	Cod.	IT07-500
Turchese	Cod.	IT07-501
Fucsia	Cod.	IT07-502
Verde	Cod.	IT07-503
Blu	Cod.	IT07-507

1 Conf. 10 pz. € 9,00

CONF. 10 BOX PER COLORE

10
PEZZI

Compatibile con CORDINI COLORATI

Cod. IT07-150

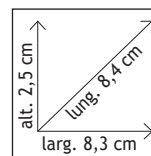

! ALIGNERS NON INCLUSI

ORTHO-BOX MEDIO CON DISEGNI

Ortho-Box di medie dimensioni per apparecchi ortodontici.
Con simpatici disegni stampati.

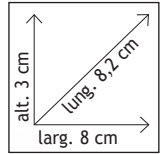

I colori e i disegni all'interno della confezione possono variare in base alla disponibilità



Cod. 043.090.617

1 Conf. 24 pz. € 46,50

24
PEZZI

CONF. 24 BOX COLORI E DISEGNI ASSORTITI

Compatibili con
CORDINI COLORATI
Cod. IT07-150



ORTHO-BOX LIGHT MEDIO

Ortho-Box light, leggero ed economico, design moderno, con fori di ventilazione.
Realizzato in plastica lucida.
Adatto per apparecchi ortodontici.

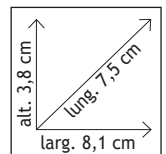

CONFEZIONE COLORI ASSORTITI



I colori all'interno della confezione possono variare in base alla disponibilità

Cod. IT07-410

1 Conf. 10 pz. € 8,00

10
PEZZI

CONF. 10 BOX ASSORTITI

CONFEZIONE MONOCOLORE

Azzurro	Cod.	IT07-401
Fucsia	Cod.	IT07-402
Verde	Cod.	IT07-403
Bianco	Cod.	IT07-405
Giallo/lime	Cod.	IT07-406

1 Conf. 10 pz. € 6,50

10
PEZZI

CONF. 10 BOX PER COLORE



ORTHO-BOX MEDIO

Realizzati in plastica lucida molto resistente, con fori di ventilazione.
Disponibili in tre fantasie.
Adatti per apparecchi ortodontici.

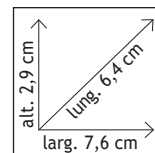

- | | |
|-------------------------------|------------------|
| Splash mix (bianco/rosso/blu) | Cod. 002.6302.01 |
| Splash blu | Cod. 002.6302.05 |
| Splash verde | Cod. 002.6302.06 |

1 Conf. 10 pz. € 9,50

10
PEZZI

CONF. 10 BOX PER COLORE

Compatibile con CORDINI COLORATI

Cod. IT07-150



ORTHO-BOX MEDIO

Ortho-Box di medie dimensioni per apparecchi ortodontici.

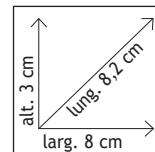

Cod. 043.090.601

1 Conf. 24 pz. € 22,00

24
PEZZI

CONF. 24 BOX COLORI PASTELLO ASSORTITI

Compatibile con CORDINI COLORATI

Cod. IT07-150



CORDINI COLORATI PER ORTHO-BOX MEDI E GRANDI

Utilizzabili con box medi e box grandi

Cod. IT07-150

1 Conf. 10 pz. € 5,50

10
PEZZI

CONF. 10 PZ COLORI ASSORTITI



ORTHO-BOX GRANDE

Realizzati in plastica opaca antiurto con fori di ventilazione, questi Ortho-Box sono indicati per contenere placche e apparecchi funzionali. Disponibili in sacchetto da 10 pezzi per colore.

Arancio	Cod.	IT07-100
Azzurro	Cod.	IT07-101
Rosa/Fucsia	Cod.	IT07-102
Verde	Cod.	IT07-103
Rosso	Cod.	IT07-104



1 Conf. 10 pz. € 9,00

10
PEZZI

CONF. 10 BOX PER COLORE

Compatibile con CORDINI COLORATI

Cod. IT07-150



ORTHO-BOX GRANDE BIO PLASTIC

Ortho-box in materiale bio plastico (Terralene® 75%, carica minerale 25%), con fori di ventilazione. Il Terralene® utilizza lo zucchero di canna come materia prima. Completamente compostabile.

Bianco Cod. IT07-300

1 Conf. 10 pz. € 19,00

10
PEZZI

Compatibile con CORDINI COLORATI

Cod. IT07-150

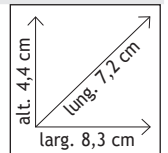

PULIBOX

Contenitore per protesi ed apparecchi ortodontici con filtro interno. Disponibile nei colori bianco, azzurro e rosa/fucsia.

Bianco Cod. 011.150.001
Azzurro Cod. 011.150.002
Rosa/Fucsia Cod. 011.150.003



1 Pulibox € 2,20

CUSTODIA PER ORTHO-BOX E PARADENTI

Simpatica idea per personalizzare il proprio orthobox o come custodia per paradenti. Realizzata in tessuto con chiusura a zip.



CUSTODIA CON SOGGETTO STAR WARS
Cod. 030.975.824

1 Conf. 1 pz. € 6,00



CUSTODIA CON SOGGETTO EMOJI
Cod. 030.975.820

1 Conf. 1 pz. € 6,00



**ORTHOBOX
NON INCLUSO**

ORGANIZERS PER ELASTOMERI

- Realizzati in materiale plastico e plexiglass di alta qualità
- Prevengono le contaminazioni
- Disponibilità del materiale sottocontrollo
- Ottima conservazione dei prodotti

A) Organizer combinato con coperchio
Misure l17,5 x h14 x p22 cm

Cod. 011.900.186

1 pezzo € 169,50



B) Organizer per legature con coperchio
Misure l17,5 x h14 x p16 cm

Cod. 011.900.185

1 pezzo € 148,50



C) Organizer per catenelle con coperchio
Misure l24,5 x h9,5 x p9,5 cm

Cod. 011.900.190

1 pezzo € 101,50



ORGANIZERS PER ARCHI CON COPERCHIO

Realizzato in plexiglass trasparente, a dodici scomparti, con coperchio fissato con cerniere.



Cod. 011.900.057C

1 pezzo € 175,00

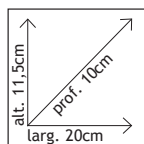

STORAGE BOX PER ARCHI

Comodo organizzatore per archi, fabbricato in cartone resistente con incluse dieci schede divisorie che permettono una veloce identificazione dell'arco.

Misure l17 x p8 cm



Cod. JAWSCSLD

1 pezzo € 62,00

PORTA RULLI

Porta rulli di cotone a caduta individuale, per un ottimo controllo batterico. Disponibile in due versioni di colore.

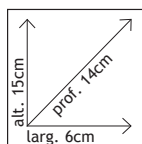

Azzurro Cod. 011.900.005
Bianco Cod. 011.900.006

1 pezzo € 33,00

PORTA PINZE E STRUMENTI COMBINATO

Pratico e funzionale dispenser porta pinze e strumenti.
Realizzato in materiale plastico trasparente.

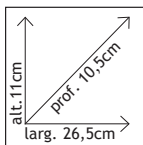

Cod. IT02-900

1 pezzo € 80,00



PORTA PINZE IN METALLO

Autoclavabile.

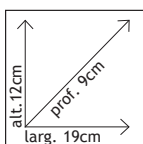

Cod. 002.964.030

1 pezzo € 74,50



PORTA PINZE IN PLASTICA

Realizzato in materiale plastico trasparente.



Cod. 011.900.191

1 pezzo € 35,00

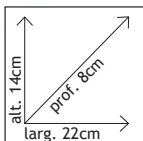

PORTA PINZE IN METALLO

Disponibile nel colore blu.

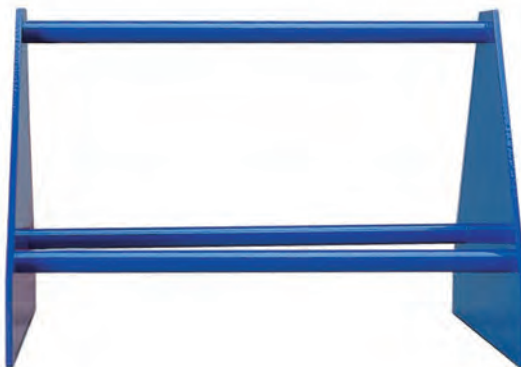

Cod. 011.900.001

1 pezzo € 37,00

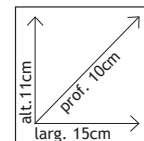

PORTA PINZE ROTONDO

Realizzato in plexiglass trasparente.

Con supporto centrale per strumenti.

Misure h12 x Ø12cm

Cod. 011.900.181

1 pezzo € 33,00



TRAY E BICCHIERE IN MELAMINA

La melamina Melochem è un materiale certificato come idoneo al contatto con strumentazione medico-sanitaria, è durevole, robusto, resistente a solventi e acidi. Assomiglia alla plastica ma è materiale sostenibile, non è poroso, inibisce la crescita e la presenza di batteri, virus e funghi ed è indeformabile.



Tray in melamina con sagomatura per strumentario, vaschette e pozzetti miscelazione. Colore bianco. Sterilizzabile a 121°C

Misure l28 x p18 cm

Cod. 011.200.100

1 pezzo € 21,00



Bicchiere in melamina. Colore bianco. Sterilizzabile a 121°C

Capacità 166ml

Cod. 011.200.150

1 pezzo € 9,00

PORTA FRESE INOX

Realizzati integralmente in acciaio inox, sono adatti per tutti i tipi di trattamento. La pulizia e la disinfezione degli strumenti possono essere effettuate direttamente nel porta-frese, inserendoli nell'apposita soluzione per strumenti o nel bagno ad ultrasuoni. Successivamente si esegue la sterilizzazione in autoclave. I gambi degli strumenti sono tenuti da tappi in silicone universali che ne impediscono la caduta. I tappi in silicone permettono inoltre di inserire strumenti FG o CA per contrangolo.



Grande 72x20x50mm
cod. 010.800.000

1 Pezzo € 50,00



Piccolo 61x25x30mm
cod. 010.800.002

1 Pezzo € 50,00

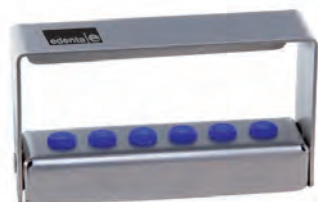

Medio 72x20x40mm
cod. 010.800.001

1 Pezzo € 50,00



Inserti in silicone
cod. 010.800.010

8 Pezzi € 16,00

PORTA FRESE A SCATTO

Porta frese a scatto con quattro fori grandi RA e otto fori piccoli FG per la pulizia in ultrasuoni, autoclavabile. Possibilità di bloccare le frese in posizione aperta o chiusa. Disponibile in tre colorazioni: giallo, verde e azzurro.

Azzurro Cod. 011.900.020

Giallo Cod. 011.900.021

Verde Cod. 011.900.022

1 Pezzo € 11,50



SPEDIZIONE GRATUITA **FREE**
PER ORDINI PARI O SUPERIORI A € 200
(al netto iva e sconti) escluse le spedizioni con peso (volumetrico) superiore a 10 kg e le isole minori

EXTRA SCONTO 5%
PAGAMENTO BONIFICO BANCARIO ANTICIPATO

CASSETTO PER LA STERILIZZAZIONE DI PINZE E STRUMENTI

- Realizzato in acciaio inossidabile con coperchio in alluminio anodizzato
- Può essere inserito direttamente in autoclave
- Dimensioni l25 x p14 x h6

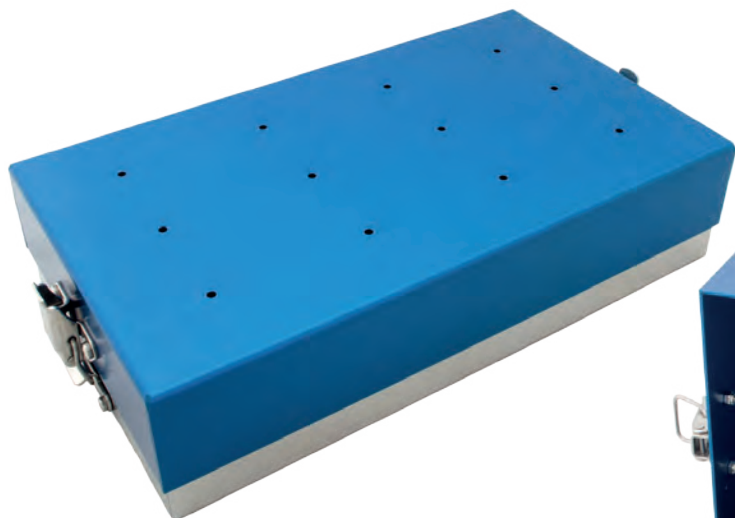

 **STERILIZZA FINO A
14 PINZE PER VOLTA**

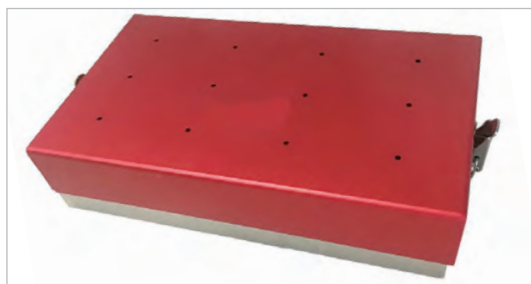
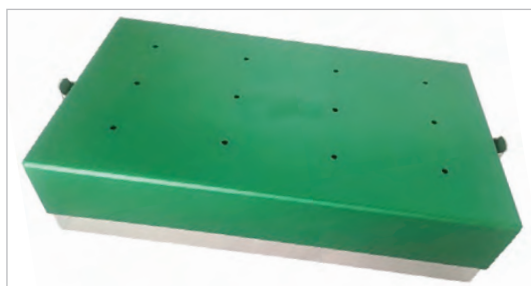

Blu Cod. 025.900.100

Verde Cod. 025.900.103

Rosso Cod. 025.900.105

1 Pezzo € 180,00

DISPENSER DIMOSTRATIVO

PER STUDIO

Pratico dispenser dimostrativo per studio che puo contenere le confezioni di cartone dei prodotti allo Xilitolo.

! CONFEZIONI CHEWING GUM E SPAZZOLINI NON INCLUSI

>> pag.125



Cod. 011.605.089

1 Pezzo € 55,00

CONTENITORE MULTIUSO

CON COPERCHIO

Contenitore multiuso rettangolare in plastica dotato di 32 scomparti con 64 etichette autoadesive.

Misure l.21 x p.16 cm

Cod. 004.80.06.020

1 Contenitore € 27,50

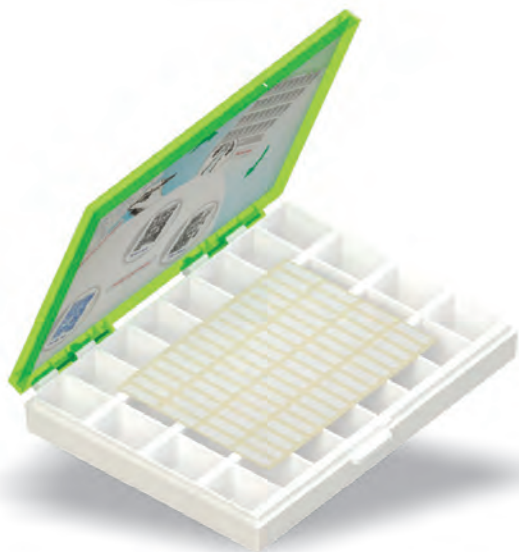

CONTENITORE PER BRACKETS

CON COPERCHIO

Contenitore per brackets rettangolare in plastica dotato di 32 scomparti.

Misure l.21 x p.16 cm

Cod. 004.80.02.030

1 Contenitore € 27,50

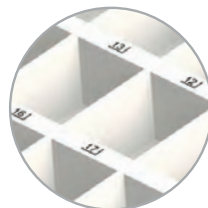

CONTENITORE PER BANDE

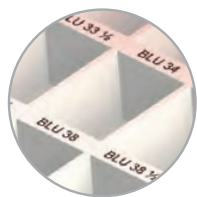

Contenitore per bande anatomiche

Misure l.21 x p.16 cm

A) Per bande superiori dx Cod. 004.80.02.012

A) Per bande superiori sx Cod. 004.80.02.013

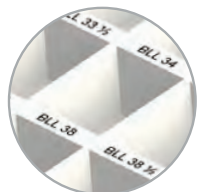

B) Per bande inferiori dx Cod. 004.80.02.022

B) Per bande inferiori sx Cod. 004.80.02.023

1 Contenitore € 21,50

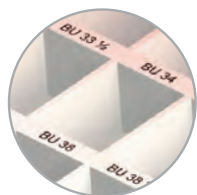

Contenitore per bande universali

Misure l.21 x p.16 cm

A) per bande superiori Cod. 004.80.02.011

B) per bande inferiori Cod. 004.80.02.021

1 Contenitore € 21,50

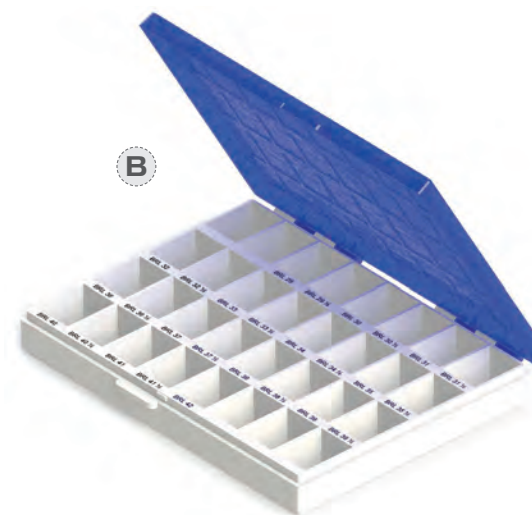

CONTENITORI PER BANDE MOLARI

Misure l27 x p17,3 x h2 cm

Contenitore per bande anatomiche

Per bande superiori dx Cod. JM620-01UR

Per bande superiori sx Cod. JM620-01UL

Per bande inferiori dx Cod. JM620-01LR

Per bande inferiori sx Cod. JM620-01LL

1 contenitore € 15,00



ARCO EXTRAORALE

CON O SENZA ANSE

- Acciaio di alta qualità
- Saldatura centrale al laser resistente alle rotture
- Cappucci finali di protezione



ARCO EXTRAORALE STANDARD SENZA ANSE

Arco esterno medio Cod. 033.550.307

1 Arco € 9,50

ARCO EXTRAORALE CON ANSE

mis. 1 - 83 mm Cod. 033.550.301

mis. 2 - 90 mm Cod. 033.550.302

mis. 3 - 97 mm Cod. 033.550.303

mis. 4 - 104 mm Cod. 033.550.304

mis. 5 - 111 mm Cod. 033.550.305

1 Arco € 9,50

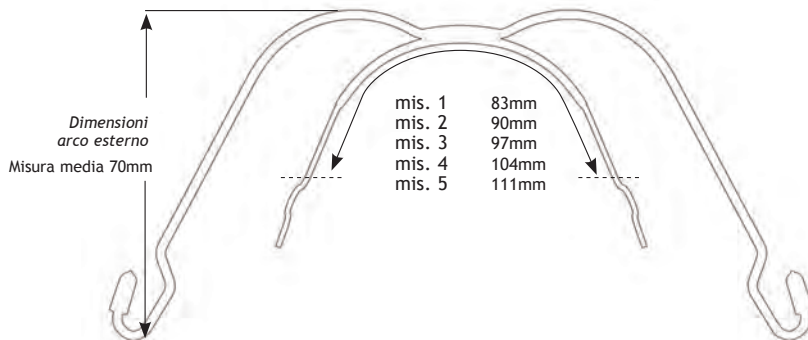

MODULI DI SICUREZZA

Da usare con le apposite fasce o cuffie, si sganciano automaticamente quando la forza di trazione supera la taratura. Ganci in acciaio resistente.

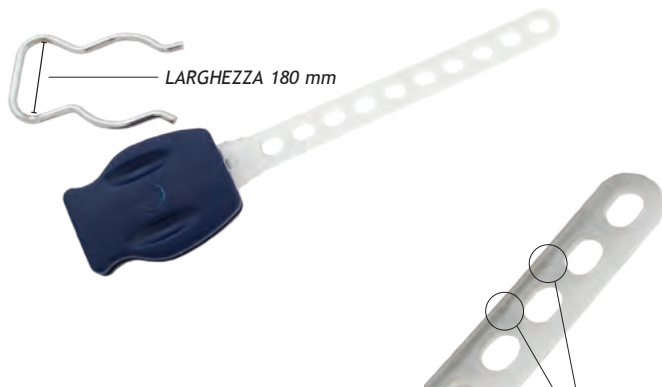

600 gr Cod. 033.550.610

750 gr Cod. 033.550.611

1 Conf. 10 pz. € 54,50

10
PEZZI

MODULI DI SICUREZZA

Da usare con le apposite fasce o cuffie, si sganciano automaticamente quando la forza di trazione supera la taratura. Gancio di ancoraggio in metallo.



600 gr BLU Cod. JSRDB600

750 gr NERO Cod. JSRBK750

1 Conf. 10 pz. € 40,50

10
PEZZI

FASCE CERVICALI IMBOTTITE

Realizzate in cotone con cuscinetto imbottito per un maggior comfort.
Dotate di doppio punto di aggancio per i moduli di sganciamento automatico.
Disponibili in 5 colorazioni.



Conf. da 5 fasce per colore

Colore	Codice
Rosa	JCPPK10
Nero	JCPBK10
Denim Blue	JCPDB10
Blue	JCPRB10
Fantasia	JCPCF10

1 Conf. 5 pz. € 41,00

5
PEZZI

ESCLUSI
MODULI SGANCIAMENTO
AUTOMATICO

CUFFIA PER TRAZIONE ALTA

Realizzate in cotone rinforzato in nylon.



Conf. da 5 cuffie per colore

Colore	Misura	Codice
Nero	Large	JHPLBK5
Blu	Large	JHPLRB5
Rosso	Large	JHPLRD5
Blu	Small	JHPSRB5

ESCLUSI
MODULI SGANCIAMENTO
AUTOMATICO

1 Conf. 5 pz. € 65,50

5
PEZZI



INTRA-EXTRAORALI

ACCESSORI

BUSTA EVA SMALL CON ZIP

Pratica busta in materiale trasparente molto resistente 100% PVC free, con cerniera in tessuto rinforzato. Ideale per contenere prodotti di igiene per il paziente o trazioni extraorali.

Misura 22 x 12 cm



Cod. 038.040.478

1 Pezzo

€ 2,80

1 PEZZO

BUSTA PORTATUTTO SCRIVIBILE

Originale busta realizzata in materiale resistente, antistrappo, impermeabile e scrivibile, con cerniera in tessuto rinforzato. Utile come astuccio porta prodotti di igiene orale o come gadget da regalare al paziente.

Misura 22 x 12 cm

PERSONALIZZABILE DAL PAZIENTE



Cod. 038.040.508

1 Pezzo

€ 3,50

1 PEZZO

BUSTA NON-WOVEN SMALL CON ZIP

Pratica busta in TNT (tessuto-non-tessuto) con cerniera. Materiale lavabile, idrorepellente, robusto, resistente agli strappi, riciclabile al 100%. Ideale per contenere prodotti di igiene per il paziente o trazioni extraorali.

Misura 22 x 12 cm

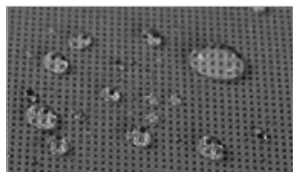

Cod. 038.040.528

1 Conf. 10 pz

€ 26,50

10 PEZZI

BUSTA PER TRAZIONI EXTRAORALI

Buste per trazioni extraorali, modello economico, realizzate in plastica lucida con chiusura in velcro.
Disponibili nei colori assortiti: rosso, blu, giallo, verde.

Misura 24,5 x 12,5 cm



Confezione da 10 buste colori assortiti

Cod. 011.980.175

1 Conf. 10 pz. € 37,00

10
PEZZI

CUFFIA CON MENTONIERA "SOF-GEAR"

Ultra comoda e facile da utilizzare grazie al pratico fissaggio della mentoniera alla cuffia con inserti in velcro.
Disponibile nel colore blu, in due misure junior e regular.

G&H ORTHODONTICS®
Quality Manufacturing. Exceptional Service.

Misura Junior Cod. JSOF-CCJ

Misura Regular Cod. JSOF-CCR



1 Conf. 5 pz. € 144,50

5
PEZZI

COME ORDINARE

Numero Verde
800 945025
PER ORDINI DA RETE FISSA



ordini@itaonet.com



www.itaonet.com



051 6240560
DA LUNEDÌ A VENERDÌ h 8.30 - 17.00



378 3025975
SERVIZIO ASSISTENZA WHATSAPP



ORDINA ON-LINE
myOrder



MASCHERA FACCIALE DINAMICA

Realizzata in acciaio inossidabile e materiali plastici resistenti alle rotture. Completamente regolabile, può essere facilmente adattata al viso del paziente.



Colore	Codice
Blu	030.200.210
Rosso	030.200.211
Spider	030.200.212
Flower	030.200.213
Graffiti	030.200.214

1 Maschera € 48,50

CONFEZIONE: UNA MASCHERA,
UNA COPPIA DI IMBOTTITURE DI RICAMBIO
E UNA CHIAVE DI REGOLAZIONE

MASCHERA FACCIALE DINAMICA

Dotata di fori di aerazione sulla mentoniera per un miglior comfort del paziente. Completamente regolabile tramite chiavetta esagonale in dotazione. Disponibile nel colore bianco/avorio.

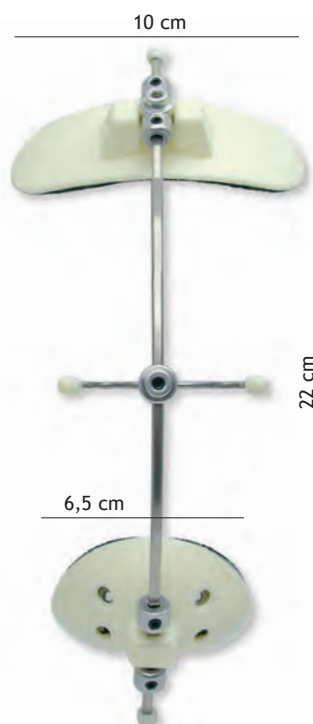

Cod. JPFMLG

1 Maschera € 83,00

CONFEZIONE: UNA MASCHERA,
UNA COPPIA DI IMBOTTITURE DI RICAMBIO
E UNA CHIAVE DI REGOLAZIONE

MASCHERA FACCIALE ORTODONTICA

DI NOSTRA PRODUZIONE

itao
ITALIAN ORTHODONTIC SYSTEM

MADE IN ITALY

Maschera facciale ortodontica completamente regolabile tramite chiave esagonale in dotazione.

Il particolare che regola la tenuta dell'elastico è stato realizzato per garantirne il massimo ancoraggio.

La griglia di ancoraggio degli elastici è regolabile in senso verticale.

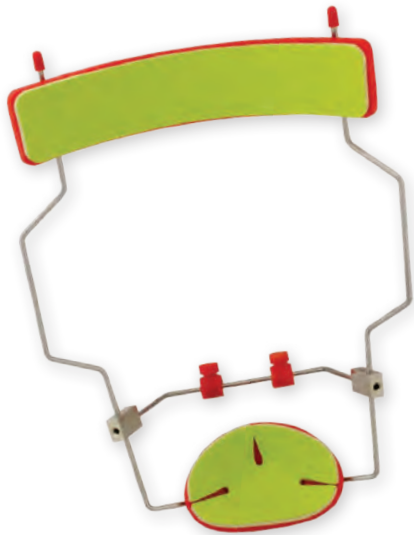

CONFORTEVOLE E LEGGERA
CON RIVESTIMENTO
FRONTE-MENTO IN PVC

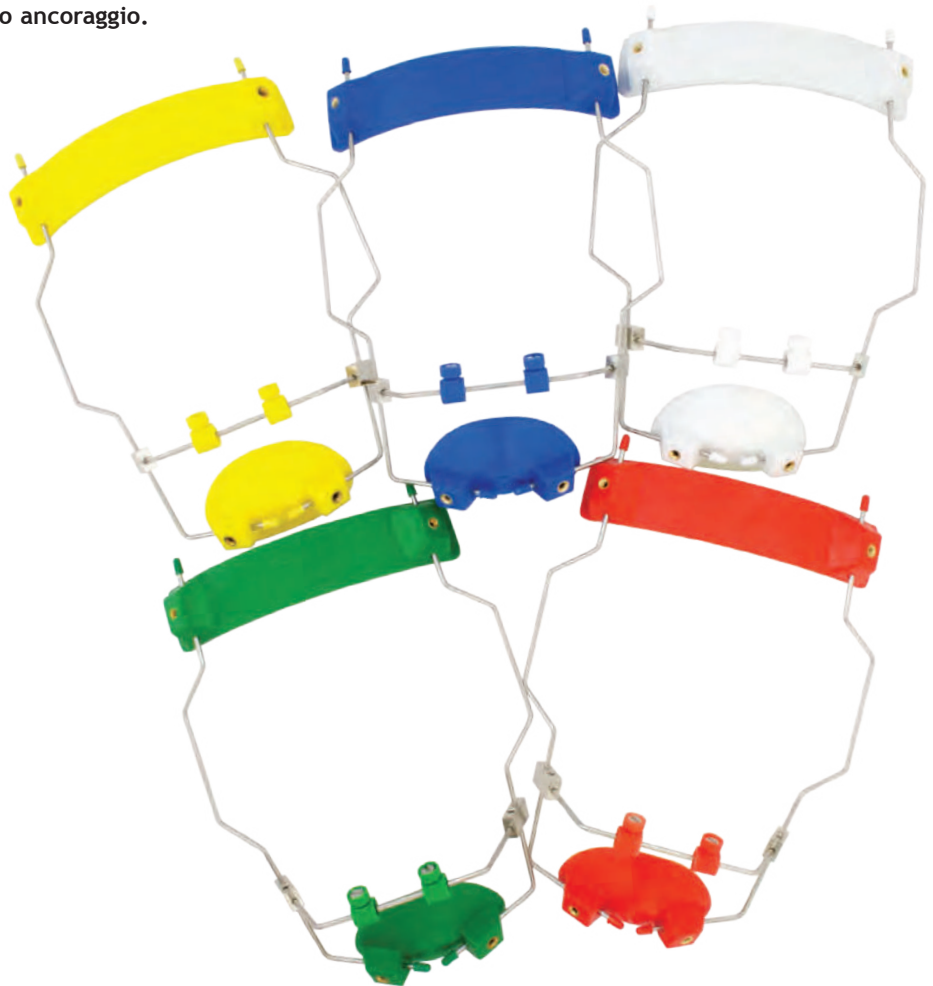

Disponibile in cinque colori e due misure

BIANCA

MAXI IT17-001

MINI IT17-002

ROSSA

MAXI IT17-001R

MINI IT17-002R

BLU

MAXI IT17-001B

MINI IT17-002B

VERDE

MAXI IT17-001V

MINI IT17-002V

GIALLA

MAXI IT17-001G

MINI IT17-002G

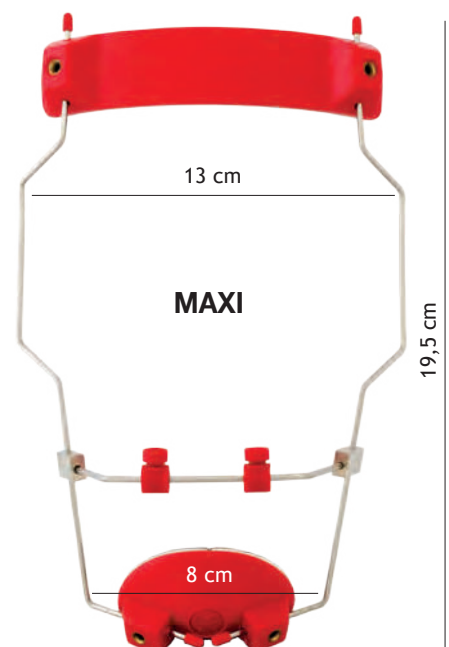
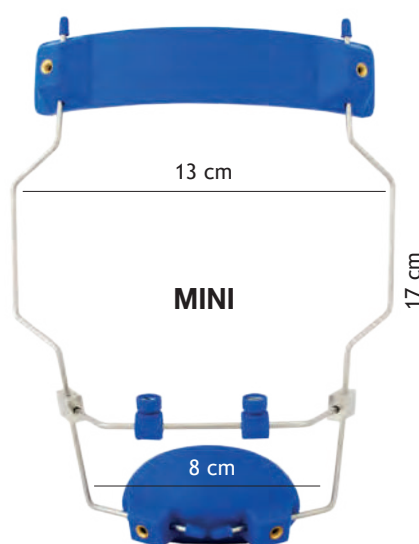

1 Maschera + 1 chiave € 47,00

BUSTA EVA LARGE CON ZIP

- Utile per contenere qualsiasi prodotto extraorale dopo l'uso
- Realizzata in materiale trasparente, morbido e molto resistente 100% PVC free
- Chiusura con zip rinforzata

Misure: altezza 20 cm, lunghezza 25,4 cm



Cod. 038.040.494

1 pezzo € 4,90

1 PEZZO



BUSTA NYLON CON ZIP

- Realizzata in materiale resistente
- Chiusura con zip
- Misure: altezza 17,5 cm, lunghezza 25,5 cm

Colori disponibili:

Blu Cod. JNJ208-01
Rosso Cod. JNJ208-02
Nero Cod. JNJ208-03

1 pezzo € 6,20

1 PEZZO

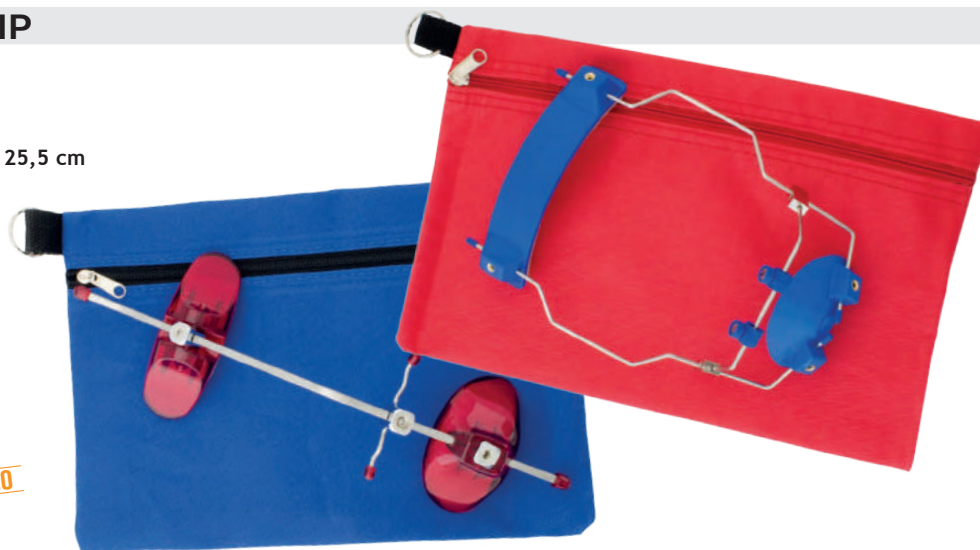

BUSTA NON-WOVEN LARGE CON ZIP

Pratica busta in TNT (tessuto-non-tessuto) con cerniera. Materiale lavabile, idrorepellente, robusto, resistente agli strappi, riciclabile al 100%. Ideale per contenere prodotti di igiene per il paziente o trazioni extraorali.

Misura 19 x 25,5 cm

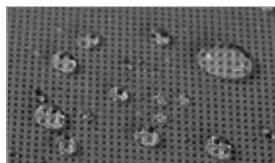

Cod. 038.040.524

1 Conf. 10 pz € 29,50

10 PEZZI

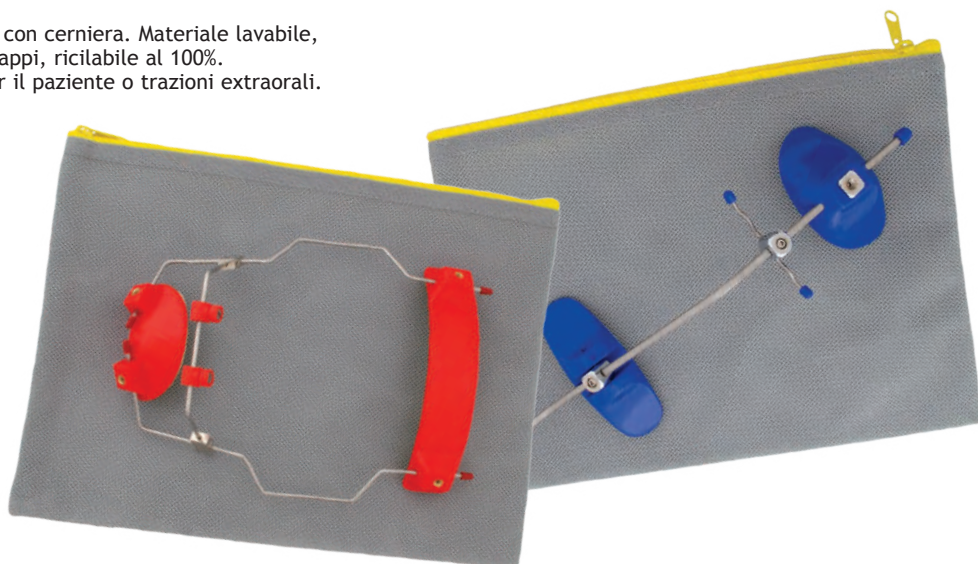

ELASTOMERI

156 - 158	LEGATURE ELASTICHE
159	ELASTOMERI VARI
160 - 161	CATENELLE
161	TUBI DI PROTEZIONE
162 - 164	ELASTICI INTRA E EXTRAORALI

LEGATURE ELASTICHE

ELASTOMERI

VERSA-TIES™ LEGATURE IN STICK



CONFEZIONI PER SINGOLO COLORE

COLORI	VERSA-TIES	COLORI	VERSA-TIES
	Perla JVTP46		Blu Royal JVTRB46
	Glow JVTGW46		Blu Sky Chiaro JVTLS46
	Verde Neon JVTNG46		Blu Sky Scuro JVTDS46
	Verde Perla JVTGP46		Blu Navy JVTNB46
	Blu Glow JVTGB46		Verde Smeraldo JVTGR46
	Blu Perla JVTPB46		Rosso Rubino JVTRR46
	Lavanda JVTLV46		Turchese JVTTQ46
	Bordeaux JVTMA46		Bianco JVTWT46
	Trasparente JVTCL46		Fucsia JVTFU46
	Grigio JVTGY46		Nero JVTBK46
	Argento Metall. JVTSV46		Arancio JVTOR46
	Oro Metall. JVTGD46		Arancio Fluor. JVTFO46
	Viola Metall. JVTTP46		Giallo JVTYW46
	Rosso Metall. JVTMR46		Rosa JVTPK46
	Blu Metall. JVTMB46		Rosa Fluor. JVTFP46
	Avorio JVTTC46		

- Alta elasticità
- Resistenti alle decolorazioni
- Diametro .120"
- Lo Stick può essere tagliato a metà per renderlo monopaziente ed evitare contaminazioni

Confezione da 1012 legature
(46 sticks da 22 legature cadauno)

1 Conf. 1012 pz. € 22,50

Articoli con codice rosso disponibili solo su prenotazione (tempi min. 15 gg. lav.)

PACK ASSORTITI

ASSORTED PACK Cod. JVTAS46

Nero - Blu Sky Chiaro - Rosa - Verde - Blu Royal
Rosso Rubino - Arancio - Viola Metall.



RAINBOW PACK Cod. JVTRP46

Oro Metall. - Rosso Metall. - Giallo - Blu Metall.
Blu Sky Scuro - Fucsia - Verde Scuro - Turchese



VIBRANT PACK Cod. JVTVP46

Perla - Glow - Verde Neon - Verde Perla
Blu Glow - Blu Perla - Lavanda - Bordeaux



Assortimenti con 46 moduli da 22 legature con colori predefiniti (il quantitativo dei singoli colori può variare di volta in volta).

FORMATO CONVENIENZA

KIT 3 CF. PER COLORE

30%
SCONTO



TRASPARENTE
Cod. JVTCL46-3



ARGENTO METALL.
Cod. JVTSV46-3



ASSORTED PACK
Cod. JVTAS46-3

TABELLA COLORI

Utile tabella per la scelta delle legature colorate. Tramite la ruota è possibile combinare diversi colori.

Cod. JLIGHTIEBOOK

€ 10,00



LEGATURE ELASTICHE

SELECT-TIES

LEGATURE SOFT IN STICK



- Materiale elastomerico morbido
- Alta elasticità
- Resistenti alle decolorazioni
- Diametro .120"

Confezione da 1000 legature
(50 sticks da 20 legature cadauno)

1 Conf. 1000 pz. € 22,50

COLORI	SELECT-TIES	COLORI	SELECT-TIES	
	Perla	JOCSLPL	Blu Royal	JOCSLRB
	Glow	JOCSLGL	Blu Sky Chiaro	JOCSLLS
	Verde Neon	JOCSLNG	Blu Sky Scuro	JOCSLDS
	Verde Perla	JOCSLPG	Blu Navy	JOCSLNB
	Blu Glow	JOCSLGB	Verde Smeraldo	JOCSLGR
	Blu Perla	JOCSLPB	Rosso Rubino	JOCSLRR
	Lavanda	JOCSLLV	Turchese	JOCSLTQ
	Bordeaux	JOCSLMA	Bianco	JOCSLWT
	Trasparente	JOCSLCL	Fucsia	JOCSLFU
	Grigio	JOCSLGY	Nero	JOCSLBK
	Argento Metall.	JOCSLMS	Arancio	JOCSLOR
	Oro Metall.	JOCSLGD	Arancio Fluor.	JOCSLFO
	Viola Metall.	JOCSLPP	Giallo	JOCSLYW
	Rosso Metall.	JOCSLMR	Rosa	JOCSLPK
	Blu Metall.	JOCSLMB	Rosa Fluor.	JOCSLFP
	Avorio	JOCSLTC		

Articoli con codice rosso disponibili solo su prenotazione (tempi min. 15 gg. lav.)

LIGATURES

LEGATURE IN STICK

NEW



- In PU "medical grade" di elevata performance ed elasticità
- Alta resistenza alla rottura
- Diametro .115"

Confezione da 1040 legature
(104 sticks da 10 legature cadauno)

1 Conf. 1040 pz. € 25,00

COLORI		COLORI		
	Assortiti	033.950.000	Dente	033.950.011
	Trasparente	033.950.001	Light Blu	033.950.012
	Argento	033.950.002	Viola Metal.	033.950.013
	Blu	033.950.003	Rosso Brillante	033.950.014
	Nero	033.950.004	Rosa Fluor.	033.950.015
	Verde	033.950.005	Oro	033.950.016
	Grigio	033.950.006	Viola Chiaro	033.950.017
	Arancione	033.950.007	Perla	033.950.018
	Rosa	033.950.008	Turchese	033.950.019
	Fucsia	033.950.009	Bianco	033.950.020
	Rosso Scuro	033.950.010	Giallo	033.950.021

LEGATURE ELASTICHE

BAMBINO-TIES™

LEGATURE IN STICK MONOPAZIENTE

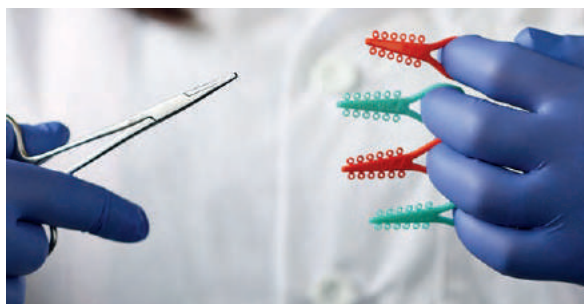

- Materiale elastomerico morbido
- Alta elasticità
- Resistenti alle decolorazioni
- Diametro .120"
- Il particolare design permette l'inserimento sulle dita agevolando l'applicazione di più legature di diverso colore



Confezione da 1008 legature
(84 sticks da 12 legature cadauno)

1 Conf. 1008 pz. € 36,00

COLORI

	Trasparente	JBTCL84
	Grigio	JBTGY84
	Argento Metall.	JBTSV84

BAMBINO-TIES

COLORI

	Vibrant Pack*	JBTVP84
	Assorted Pack*	JBTAS84
	Rainbow Pack*	JBTRP84

*I Colori contenuti nella confezione sono gli stessi delle legature Versa-Ties™
Articoli con codice rosso disponibili solo su prenotazione (tempi min. 15 gg. lav.)

LEGATURE SU FILO

Stesse caratteristiche delle legature elastiche in Sticks, predisposte però su comodi fili di metallo con occhiello per l'inserimento sulle dita.

- Diametro .110"

Colori disponibili

	Trasparente	JCCL20
	Argento	JCGY20

Conf. da 1000 legature 20 fili
da 50 legature cad.

Articoli con codice rosso disponibili solo su prenotazione (tempi min. 15 gg. lav.)

1 Conf. 1000 pz. € 26,00



FILO E TUBO ELASTICO

PER LEGATURE

- Alta elasticità
- Eccellente ritorno elastico
- Ottima resistenza

FILO	Ø .025"	Ø .030"
	JETCL025	JETCL030
	JETGY025	JETGY030



TUBO	Ø .025"	Ø .030"
	JTBCL025	JTBCL030



Conf. matassina da 15 m

1 Conf. € 13,00

FILO RUVIDO*	Ø .025"	Ø .030"
	JSNTCL025	JSNTCL030
	JSNTGY025	JSNTGY030



NON SCIVOLA

Conf. matassina da 7,6 m

1 Conf. € 20,50



*Superficie ruvida anti-scivolamento.

CUNEI DI ROTAZIONE

Cunei in plastica da inserire sulle alette del bracket per favorire la rotazione. Confezionati in bulk pack.



Grigi Cod. 033.580.303
Trasparenti Cod. 033.580.304

1 Conf. 100 pz. € 31,50

ELASTICI SEPARATORI

NON RADIOPACHI



Separatori elastici disposti in stick. Diametro esterno 4,57mm
NON RADIOPACHI.



SPESSORE

— 1 mm —



Cod. J500-001

1 Conf. 960 pz. € 36,50

ELASTICI SEPARATORI SAFE-SEPS

NON RADIOPACHI

Le due estremità sferiche di protezione sono fissate in zona linguale e vestibolare per assicurare una protezione contro le perdite sub-gengivali, permettono una più facile rimozione dei separatori prima dell'inserimento delle bande.

- Design morbido per un maggior comfort del paziente
- Non radiopachi
- Senza lattice per evitare problemi di allergie
- Disponibili in due versioni



A) Viola (Forte) Cod. J500-003

B) Blu (Regular) Cod. J500-004

1 Conf. 960 pz. € 37,50



PINZA PER SEPARATORI

STRUMENTARIO >> pag.165-200

ELASTICI SEPARATORI

RADIOPACHI

Confezione Bulk pack 1000 pz.



LARGE (POSTERIORI)
Diametro esterno 5,0mm (0.195")

Cod. 033.325.303

SPESSORE
— 1,45 mm —



SMALL (ANTERIORI)
Diametro esterno 4,0mm (0.158")

Cod. 033.325.302

SPESSORE
— 1,30 mm —



1 Conf. 1000 pz. € 27,50

1 Conf. 1000 pz. € 27,50

CATENELLE ELASTICHE

ELASTOMERI

DYNA-LINK™

CATENELLE ELASTICHE STANDARD

- Alta elasticità
- Eccellente ritorno elastico
- Senza lattice
- Ottima stabilità del colore
- Resistente alle decolorazioni

SPESSORE

.026"
0,66 mm

Confezione: matassina da 4,5 m.

1 Conf. € 21,00



COLORI	CHIUSE	CORTE	LUNGHE
Perla	JCDLPL	JSDLPL	JLDLPL
Trasparente	JCDLCL1	JSDLCL1	JLDLCL1
Grigio	JCDLGY	JSDLGY	JLDLGY
Argento Metall.	JCDLSV	JSDLSV	JLDLSV
Turchese	JCDLTQ	JSDLTQ	JLDLTQ
Bianco	JCDLWT	JSDLWT	JLDLWT

Articoli con codice rosso disponibili solo su prenotazione (tempi min. 15 gg. lav.)

FORMATO CONVENIENZA

KIT 3 CF. PER COLORE

CORTA
TRASPARENTE

Cod. JSDLCL1-3

30%
SCONTO



SLIM-CHAIN™

CATENELLE ELASTOMERICHE SOTTILI

- Alta elasticità
- Eccellente ritorno elastico
- Basso spessore, ottime per i trattamenti linguali e con l'utilizzo di brackets autoleganti

SPESSORE

.018"
0,46 mm

COLORI	CHIUSE	CORTE	LUNGHE
Trasparente	JCDLCLT	JSDLCLT	JLDLCLT
Argento Metall.	JCDLSVT	JSDLSVT	JLDLSVT

Confezione: matassina da 4,5 m.

1 Conf. € 25,00



ORGANIZERS PER ELASTOMERI



ACCESSORI >> pag.83-154

CATENELLE ELASTICHE E TUBI

POWERLINX™ CHAIN

CATENELLE EXTRAELASTICHE IN BIOMATERIALE

Le catenelle PowerLinX™ sono realizzate da **G&H® Orthodontics** con un'unica miscela di polimeri termoindurenti. La stabilità molecolare dei polimeri termoindurenti conferisce nel tempo una maggiore durata.

Le catenelle PowerLinX™ conservano fino all'85% della forza elastica originale anche dopo 6 settimane dall'attivazione (vedi grafico).



SPESSORE
— .020" —
0,51 mm



Confezione: matassina da 2 m.

1 Conf. € 65,50

COMPARAZIONE DI DEFORMAZIONE

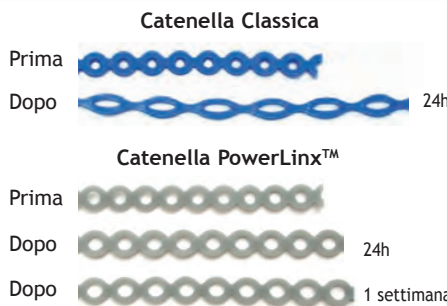

Colori disponibili	Corte	Lunghe
Trasparente	J SPLCL	JL PLCL
Grigio	J SPLGY	JL PLGY

FORMATO CONVENIENZA

KIT 3 CF. PER COLORE

CORTA
TRASPARENTE
Cod. JSPLCL-3



30%
SCONTO

ELASTOMERIC CHAIN PULL TEST

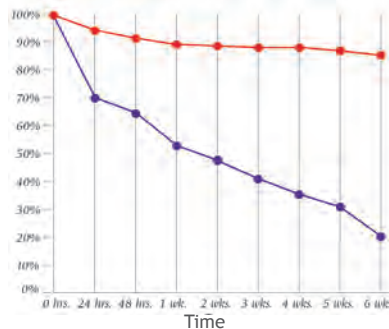

● PowerLinX™ Thermoset Chain
● Standard Plastic/Polyurethane Chain



Test di performance eseguiti su un segmento da 1-inch di catenella allungata dopo averla immersa in una soluzione salina per simulare la cavità orale.

TUBO DI PROTEZIONE PER ARCHI



Dotato di un'ottima flessibilità per favorire l'introduzione dell'arco nel tubo. Evita il contatto dell'arco con la mucosa.



COLORI	Ø .018"	Ø .027"
Trasparente	033.901.018	033.901.027
Grigio	033.901.118	033.901.127

Conf. matassina da 3 m

1 Conf. € 27,00

TUBO DI PROTEZIONE PER LIP BUMPER

Scorre agevolmente sul filo e crea una protezione. Resistente agli odori, non scolorisce con il tempo. Può rivestire fili fino a .045"



COLORI	Ø .046"
Trasparente	033.902.046
Grigio	033.902.146

Conf. matassina da 3 m

1 Conf. € 27,00

ELASTICI INTRAORALI

Enchanted™ Series

Prodotti da **G&H® Orthodontics** in lattice naturale forniscono livelli di forza estremamente affidabili. Distinti per codice colore e confezionati in bustine monopaziente da 100 elastici, sono venduti nel pratico dispenser in cartone laminato contenente 5000 elastici (50 sacchetti da 100 elastici).

Il livello di forza si determina misurando la forza generata quando l'elastico viene allungato fino a tre volte il suo diametro di partenza.

Contenuto del dispenser:

- 5000 elastici in totale
- 50 bustine monopaziente contenenti ognuna 100 elastici ed un applicatore colorato



1 Conf. 5000 pz. € 52,50



- In lattice naturale
- Confezione monopaziente resistente alla luce e all'umidità
- Simboli e codici per facilitarne l'identificazione

1/8" (3.2mm) ORANGE (TEXT BAG)	3/16" (4.8mm) BLUE (TEXT BAG)	1/4" (6.4mm) GREEN (TEXT BAG)	5/16" (7.9mm) RED (TEXT BAG)	3/8" (9.5mm) PURPLE (TEXT BAG)
LIGHT 2.5 oz (70,88gr) Leprechaun Cod. J18LTAM	LIGHT 2.5 oz (70,88gr) Frog Prince Cod. J36LTAM	LIGHT 2.5 oz (70,88gr) Giant Cod. J14LTAM	LIGHT 2.5 oz (70,88gr) Centaur Cod. J56LTAM	LIGHT 2.5 oz (70,88gr) Pirate Cod. J38LTAM
MEDIUM 4.5 oz (127,58gr) Dragon Cod. J18MDAM	MEDIUM 4.5 oz (127,58gr) Genie Cod. J36MDAM	MEDIUM 4.5 oz (127,58gr) Sprite Cod. J14MDAM	MEDIUM 4.5 oz (127,58gr) Trumpeter Cod. J56MDAM	MEDIUM 4.5 oz (127,58gr) Barbarian Cod. J38MDAM
HEAVY 6.5 oz (184,28gr) Wizard Cod. J18HVAM	HEAVY 6.5 oz (184,28gr) Unicorn Cod. J36HVAM	HEAVY 6.5 oz (184,28gr) Pegasus Cod. J14HVAM	HEAVY 6.5 oz (184,28gr) Knight Cod. J56HVAM	HEAVY 6.5 oz (184,28gr) Roman Soldier Cod. J38HVAM
	EXTRA HEAVY 8.5 oz (240,98gr) Gnome Cod. J36XHAM	EXTRA HEAVY 8.5 oz (240,98gr) Minotaur Cod. J14XHAM	EXTRA HEAVY 8.5 oz (240,98gr) Jester Cod. J56XHAM	

ELASTICI INTRAORALI

RELASTICS®



Prodotti da **RELIANCE®** in lattice naturale, garantiscono livelli di forza estremamente affidabili.

Grazie all'alta elasticità conservano nel tempo la forza elastica originale e la massima resistenza alla rottura.

Qualità elevata e taglio bordi netto e preciso.

Oltre alle forze tradizionali (2.5/4.5/6.5 oz) questi elastici sono disponibili anche con una forza intermedia pari a 3.5 oz (MEDIUM/GREEN).

Per pazienti non allergici al lattice; offrono prestazioni di durata fino a 4-6 volte maggiori rispetto agli elastici senza lattice.

Confezionati in busta di alluminio sigillata e resistente alla luce, contenente 50 bustine monoporzionata da 100 elastici ciascuna.



1 Conf. 5000 pz. € 49,00



Facile identificazione grazie al **colore** che identifica la **forza** e alla **lettera** che identifica la **misura**.

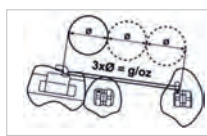

Il livello di forza si determina misurando la forza generata quando l'elastico viene allungato fino a tre volte il suo diametro di partenza.

	1/8" (3.2mm)	3/16" (4.8mm)	1/4" (6.4mm)	5/16" (7.9mm)	3/8" (9.5mm)
2.5 oz (70,8gr) LIGHT	A RED Cod. JEL18L	B RED Cod. JEL36L	C RED Cod. JEL14L	D RED Cod. JEL56L	E RED Cod. JEL38L
3.5 oz (99,2gr) MEDIUM	A GREEN Cod. JEL18M	B GREEN Cod. JEL36M	C GREEN Cod. JEL14M	D GREEN Cod. JEL56M	E GREEN Cod. JEL38M
4.5 oz (127,6gr) HEAVY	A BLUE Cod. JEL18H	B BLUE Cod. JEL36H	C BLUE Cod. JEL14H	D BLUE Cod. JEL56H	E BLUE Cod. JEL38H
6.5 oz (184,3gr) X HEAVY	A BLACK Cod. JEL18X	B BLACK Cod. JEL36X	C BLACK Cod. JEL14X	D BLACK Cod. JEL56X	E BLACK Cod. JEL38X

NUOVA FORZA INTERMEDIA

ELASTICI EXTRAORALI

Elastici extraorali realizzati in lattice. Dotati di forza e resistenza per le applicazioni extraorali.



CONFEZIONE BULK PACK



1/4" (6.4mm)



5/16" (8mm)



3/8" (9.5mm)

FORZA FORTE 16oz (455 gr)	033.500.506	033.500.507	033.500.508
------------------------------	-------------	-------------	-------------

1 Conf. 1000 pz. € 50,00

1000 ELASTICI

APPLICATORI PER ELASTICI

Realizzati per agevolare i pazienti nel posizionamento e nella rimozione degli elastici intraorali.



Cod. 033.615.150

Il colore può variare in base alla disponibilità

1 Conf. 50 pz. € 15,00

CONTENITORI COLORATI PER ELASTICI CON CORDINO

- Pratici contenitori per la conservazione degli elastici del paziente, forniti con cordino
- Ogni contenitore contiene un applicatore per elastici colorato
- Disponibili in confezioni da 10 contenitori di colori assortiti
- Misure 7 x3x1,5 cm

Cod. 004.80.04.002

1 Conf. 10 pz. € 15,50

Il quantitativo dei singoli colori può variare di volta in volta.

ELASTICI EXTRAORALI

Elastici extraorali realizzati in lattice. Rilasciano una forza costante durante le applicazioni extraorali.



CONFEZIONE BULK PACK



1/2" (12.7mm)

FORZA FORTE 16oz (455 gr)	JAXH12B
------------------------------	---------

1 Conf. 1000 pz. € 32,50

1000 ELASTICI

SACCHETTI PER ELASTICI

Pratici sacchetti trasparenti dotati di chiusura a pressione. Formato 8x12 cm



Cod. IT07-912

1 Conf. 100 pz. € 7,50



APPLICATORI PER ELASTICI INCLUSI

STRUMENTARIO

166 - 169	TRONCHESINI
170 - 171	PINZE DI UTILITÀ
172 - 176	PINZE VARIE STUDIO
177 - 178	PINZE PER ALLINEATORI
179 - 180	PINZE DA LABORATORIO
181 - 192	STRUMENTI
193 - 194	MISURA E CEFALOMETRIA
195 - 199	STRIPPING

TRONCHESINI DISTALI

TRONCHESINO DISTALE MANICI LUNGHI



Con trattenuta del filo, punte con riporti in carburo di tungsteno. Lunghezza 15cm.

- Fili rotondi da .012" a .020"
- Fili rettangolari max .021"x.025"
- Autoclavabile

A) MANICI LUNGHI

Cod. 049.150.1115L

B) MANICI LUNGHI PIEGATI

Cod. 049.150.1115AL

1 Pinza € 183,50



SPECIAL VERSION CON MANICI LEGGERMENTE PIEGATI

TRONCHESINO DISTALE MANICI LUNGHI



Con trattenuta del filo, con riporti in acciaio duro. Lunghezza 13,5cm.

- Fili rotondi da .012" a .020"
- Fili rettangolari max .018"x.025"
- Autoclavabile

Cod. 002.542.200

1 Pinza € 100,50



TRONCHESINO DISTALE MINI



Con trattenuta del filo, con riporti in acciaio duro. Lunghezza 12cm.

- Fili rotondi da .012" a .020"
- Fili rettangolari max .018"x.025"
- Autoclavabile

Cod. 002.536.200

1 Pinza € 104,50



TRONCHESINO DISTALE FLUSH-CUTTER

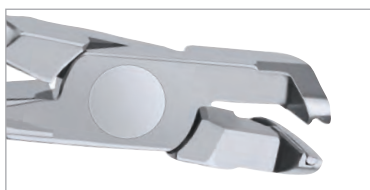

Con trattenuta del filo, punte con riporti in carburo di tungsteno. Effettua il taglio a filo del bracket o del terminale del tubo. Lunghezza 13cm.

- Fili rotondi da .012" a .020"
- Fili rettangolari max .021"x.025"
- Autoclavabile

Cod. 049.150.1114

1 Pinza € 183,50



TRONCHESINO PER FILI DURI



Per fili duri, con inserti in carburo di tungsteno.

- Fili rotondi da .012" a .020"
- Fili rettangolari max .021"x.025"
- Autoclavabile

Cod. 049.150.1121

1 Pinza € 168,00

TRONCHESINO PER FILI DURI



Per fili duri, con riporti in acciaio duro.

- Fili rotondi da .012" a .020"
- Fili rettangolari max .022"x.028"
- Autoclavabile

Cod. 002.550.200

1 Pinza € 98,50

TRONCHESINO PER FILI DURI CON PUNTE ANGOLATE



Per fili duri, con inserti in carburo di tungsteno, punte angolate 15°.

- Fili rotondi da .012" a .020"
- Fili rettangolari max .021"x.025"
- Autoclavabile

Cod. 049.150.1122

1 Pinza € 168,00

TRONCHESINO PER FILI DURI CON PUNTE ANGOLATE



Per fili duri, con lame angolate 15° e riporti in acciaio duro.

- Fili rotondi da .012" a .020"
- Fili rettangolari max .022"x.028"
- Autoclavabile

Cod. 002.555.200

1 Pinza € 98,50

TRONCHESINI PER LEGATURE

TRONCHESINO PER LEGATURE



Per legature e fili teneri, con inserti in carburo di tungsteno.
Lunghezza 13 cm.

- Fili teneri e legature max .015" (0,38mm)
- Autoclavabile

Cod. 049.150.1132

1 Pinza € 168,00

MINI TRONCHESINO PER LEGATURE



Per legature e fili teneri, con inserti in carburo di tungsteno.
Lunghezza 13 cm.

- Fili teneri e legature max .015" (0,38mm)
- Autoclavabile

Cod. 049.150.1135

1 Pinza € 168,00

TRONCHESINO PER LEGATURE CON PUNTE ANGOLATE



Per legature e fili teneri, con inserti in carburo di tungsteno, punte angolate 15°.
Lunghezza 13 cm.

- Fili teneri e legature max .015" (0,38mm)
- Autoclavabile

Cod. 049.150.1133

1 Pinza € 168,00

MINI TRONCHESINO PER LEGATURE CON PUNTE ANGOLATE



Per legature e fili teneri, con inserti in carburo di tungsteno, punte angolate 15°.
Lunghezza 13 cm.

- Fili teneri e legature max .015" (0,38mm)
- Autoclavabile

Cod. 049.150.1134

1 Pinza € 168,00

TRONCHESINI PER LEGATURE

TRONCHESINO PER LEGATURE



Per legature e fili teneri, con riporti in acciaio duro.
Lunghezza 13 cm.

- Fili teneri e legature da .010" a .015"
- Autoclavabile

Cod. 002.574.200

1 Pinza € 98,50



TRONCHESINI NANO PER LEGATURE CON PUNTE ANGOLATE



A) MINI TRONCHESINO

Cod. 002.571.200

1 Pinza € 98,50



B) MICRO TRONCHESINO

Cod. 002.565.200

1 Pinza € 98,50

Per legature e fili teneri, con riporti in acciaio duro.
Lunghezza 11,5 cm.

- Fili teneri e legature da .010" a .015"
- Autoclavabile

IDEALI PER MANI PICCOLE



TRONCHESINO PER LEGATURE LINGUALE ANGOLATO

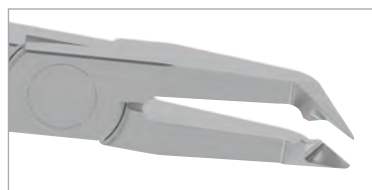

Per legature e fili teneri, taglio esterno, punte angolate 40°.
Lunghezza 14 cm.

- Fili teneri e legature max .014" (0,35mm)
- Autoclavabile

Cod. 049.150.1137A

1 Pinza € 168,00

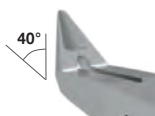

FOCUS

RISCHIO DI ROTTURA MIN. 2mm



TRONCHESINO DISTALE

RISCHIO DI ROTTURA MIN. 2mm



TRONCHESINO PER FILI DURI

RISCHIO DI ROTTURA MIN. 1mm



TRONCHESINO PER LEGATURE

PINZA UNIVERSALE DR. OTTO



Pinza speciale di nuova concezione per uso universale.

- 1= fili rett. max .016"x.022" ①
fili rotondi max .016"
- 2= fili rett. max .019"x.025" ②
fili rotondi max .018"



PUNTA IN ACCIAIO EXTRA DURO

Pinza che può essere usata come pinza di Weingart, Tweed, How e Torque. La punta in filigrana consente un sicuro e facile posizionamento degli archi. Grazie ai due gradini la pinza permette di creare pieghe di 1° e 2° ordine.

- Autoclavabile

Cod. 049.150.1214

1 Pinza € 168,00

PINZA DI HOW DIRITTA



Pinza di utilità con punte diritte.

- Fili rotondi da .012" a .020"
- Fili rettangolari max .022"x.028"
- Autoclavabile

Cod. 002.664.300

1 Pinza € 59,50



PINZA DI HOW ANGOLATA



Pinza di utilità con punte angolate 45°.

- Fili rotondi da .012" a .020"
- Fili rettangolari max .022"x.028"
- Autoclavabile

Cod. 002.665.300

1 Pinza € 59,50



PINZE DI UTILITÀ E RIMUOVI ADESIVO

PINZA DI WEINGART



Pinza di utilità con punte fini e zigrinate.
Lunghezza pinza 14cm.

- Per fili max .022"x.028"
- Autoclavabile

Cod. 049.150.1212

1 Pinza € 135,00

PINZA DI WEINGART SLIM



Pinza di utilità con punte fini e zigrinate
con inserti in carburo di tungsteno.
Lunghezza pinza 12cm.

- Per fili max .022"x.028"
- Autoclavabile

Cod. 049.150.1213S

1 Pinza € 157,50

PINZA DI WEINGART



Pinza di utilità satinata antiriflesso con
punte affusolate e zigrinate.

- Fili rotondi da .012" a .020"
- Fili rettangolari max .022"x.028"
- Autoclavabile

Cod. 002.738.300

1 Pinza € 65,00

PINZA RIMUOVI ADESIVO

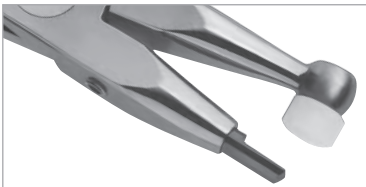

Il particolare design permette una facile
rimozione dei residui di adesivo.
Con lama reversibile e sostituibile.

Cod. 049.150.1251

- Autoclavabile

1 Pinza € 168,00

RICAMBI



Cod. 049.150.1250A

1 pz. € 7,50



Cod. 049.150.1250B

1 pz. € 15,00



Cod. 049.150.1250C

1 conf. € 7,50

PINZA RIMUOVI BANDE

LAMA LUNGA



Lama lunga, punto d'appoggio occlusale intercambiabile.

- Autoclavabile

Cod. 049.150.1241

1 Pinza € 152,00

PINZA RIMUOVI BANDE

LAMA CORTA



Lama corta, punto d'appoggio occlusale intercambiabile.

- Autoclavabile

Cod. 049.150.1242

1 Pinza € 152,00

RICAMBI (per pinze rimuovi bande cod. 049.150.1241 e cod. 049.150.1242)



Ø 5,3mm

Cod. 049.150.1240A

1 pz. € 7,50

PINZA RIMUOVI BANDE

LAMA LUNGA



Lama lunga, punto d'appoggio occlusale intercambiabile.

- Autoclavabile

Cod. 002.492.300

1 Pinza € 83,50

RICAMBI (per pinza rimuovi bande cod. 002.492.300)



Ø 4,8mm

Cod. 002.495.010

2 pz. € 8,00

PINZA RIMUOVI BRACKETS DIRITTA



Utile per la rimozione di tutti i tipi di brackets: acciaio, ceramica e composito.

- Autoclavabile

Cod. 049.150.1261

1 Pinza € 135,00

PINZA RIMUOVI BRACKETS ANGOLATA



La forma angolata della pinza permette la facile rimozione di tubi e attacchi linguali senza danneggiarli.

- Autoclavabile

Cod. 049.150.1263

1 Pinza € 135,00

PINZA RIMUOVI BRACKETS



Ideale per la rimozione di attacchi in ceramica. Punta con inserti in carburo di tungsteno.

- Autoclavabile

Cod. 049.150.1265

1 Pinza € 168,00

PINZA RIMUOVI BRACKETS ANGOLATA



Pinza per la rimozione di attacchi angolata. Le punte angolate di 60° permettono un facile accesso ai brackets posteriori.

- Autoclavabile

Cod. 002.510.300

1 Pinza € 65,00

Con vite per la regolazione della posizione parallela delle punte. Chiave inclusa.



VITE DI REGOLAZIONE

PINZA DI YOUNG

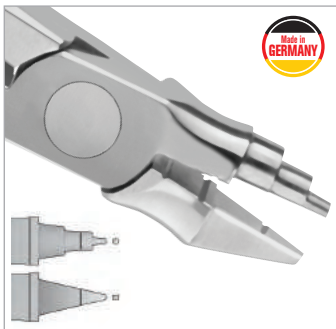

Pinza per formare anse.

- Per fili max .028" (0,7mm)
- Autoclavabile

Cod. 049.150.1329

1 Pinza € 152,00

PINZA DI YOUNG



Pinza per formare anse.

- Per fili max .028" (0,7mm)
- Autoclavabile

Cod. 002.896.300

1 Pinza € 70,00

PINZA ADERER TRE BECCHI



Pinza a tre becchi maxi.

- Fili rotondi da .020" a .036"
- Fili rettang. max .022"x.028"
- Autoclavabile

Cod. 002.808.300

1 Pinza € 65,00

PINZA DI NANCE



Pinza, con punte a 4 gradini per formare anse di 3,4,5,6 mm su fili rotondi o rettangolari. Una punta è liscia e l'altra zigrinata per evitare che il filo scivoli.

- Per fili max .028" (0,7mm)
- Autoclavabile

Cod. 002.688.300

1 Pinza € 75,00

PINZA ADERER TRE BECCHI



Pinza a tre becchi standard.



- Per fili max .028" (0,7mm)
- Autoclavabile

Cod. 049.150.1315

1 Pinza € 135,00

PINZA ADERER TRE BECCHI MINI



Pinza a tre becchi mini.



- Per fili max .020" (0,5mm)
- Autoclavabile

Cod. 049.150.1316

1 Pinza € 135,00

PINZA TWEED PER LOOPS



Pinza con torretta intercambiabile per formare Omega Loops con diametri scalari: 1,14mm, 1,52mm, 1,91mm.

- Fili rotondi da .014" a .025"
- Fili rettang. max .021"x.025"
- Autoclavabile

Cod. 002.710.200

1 Pinza € 102,00

PUNTA DI RICAMBIO



Cod. 002.700.010R

1 Punta € 15,50



PINZA JARABAK



Pinza multiuso tipo light wire per piegare fili. Le scanalature consentono la creazione di loop precisi.

- Per fili max .028" (0,7mm)
- Autoclavabile

Cod. 049.150.1326

1 Pinza € 152,00

PINZA LIGHT WIRE



Pinza a becco d'uccello per piegare e formare anse. La punta conica lunga è adatta per formare anse precise su fili sottili. La scanalatura consente la localizzazione e la duplicazione di loop.

- Per fili max .028" (0,7mm)
- Autoclavabile

Cod. 049.150.1323LF

1 Pinza € 135,00

PINZA BECCO DI UCCELLO



Pinza a becco d'uccello universale per piegare e formare anse.

- Per fili max .028" (0,7mm)
- Autoclavabile

Cod. 049.150.1323

1 Pinza € 135,00

PINZA BECCO DI UCCELLO



Pinza a becco d'uccello universale per piegare e formare anse.

- Fili rot. max da .014" a .028"
- Fili rett. max .022"x.028"
- Autoclavabile

Cod. 002.592.300

1 Pinza € 62,50

PINZA HOLLOW CHOP "DE LA ROSA"



Pinza per formare e contornare archi.

- Per fili max .028" (0,7mm)
- Autoclavabile

Cod. 049.150.1314

1 Pinza € 135,00

PINZA CONCAVO CONVESSA MINI



Pinza concavo convessa per contornare fili ed archi.

- Per fili max .020" (0,5mm)
- Autoclavabile

Cod. 002.870.300

1 Pinza € 55,50

PINZA CONCAVO CONVESSA MEDIA



Pinza concavo convessa per contornare fili ed archi.

- Per fili max .028" (0,7mm)
- Autoclavabile

Cod. 002.871.300

1 Pinza € 60,50

PINZA CONCAVO CONVESSA MAXI



Pinza concavo convessa per contornare fili ed archi.

- Per fili max .028" (0,7mm)
- Autoclavabile

Cod. 002.872.300

1 Pinza € 65,50

PINZA BECCHI RETTANGOLARI



Pinza tipo Tweed, per torquing e per formare archi rettangolari. Spessore punte: 1,3 mm.



- Per fili max .021"x.025"
- Autoclavabile

Cod. 049.150.1311

1 Pinza € 135,00

PINZA A BECCHI RETTANGOLARI



Pinza tipo Tweed, per torquing e per formare archi rettangolari.

- Fili rot. max da .012" a .028"
- Fili rett. max .022"x.028"
- Autoclavabile

Cod. 002.713.300

1 Pinza € 65,00

PINZA PER SERRARE GANCI DIRITTA



Pinza diritta per serrare ganci preformati e bloccare stops sugli archi.

- Autoclavabile

Cod. 002.621.300

1 Pinza € 75,00

PINZA PER SERRARE GANCI ANGOLATA



Pinza angolata per serrare ganci preformati e bloccare stops sugli archi.

- Autoclavabile

Cod. 002.620.300

1 Pinza € 75,00

PINZA PER SERRARE GANCI DIRITTA



Pinza diritta per serrare i ganci sugli archi. Adatta per ganci a partire da 1,25mm

- Autoclavabile

Cod. 049.150.1294

1 Pinza € 152,00

PINZA PER ARCHI LINGUALI



Utile per realizzare doppie e triple pieghe sul terminale degli archi per l'inserimento dei tubi linguali.



- Per fili .030" (0,76mm) e .036" (0,91mm)
- Autoclavabile

Cod. 049.150.1313

1 Pinza € 135,00

PINZA JOHNSON



Pinza per contornare bande.

- Autoclavabile

Cod. 049.150.1291

1 Pinza € 118,00

PINZA PER STOP A "V"



Pinza per formare stop a "v" sugli archi (inclusi nichel titanio) per prevenire lo spostamento dell'arco.



- Per fili max .028" (0,7mm)
- Autoclavabile

Cod. 049.150.1328

1 Pinza € 152,00

PINZA PER BAIONETTE

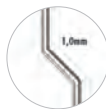
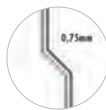
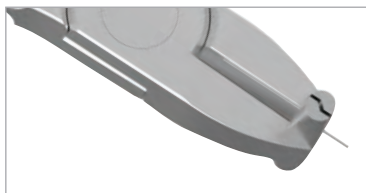

0,5mm
Cod. 049.150.1340

0,75mm
Cod. 049.150.1341

1,0mm
Cod. 049.150.1342

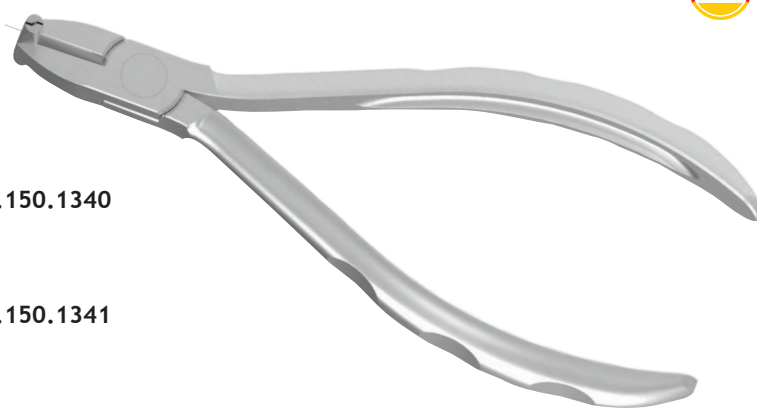

Pinza per formare baionette.
Utilizzo sia intra sia extraorale.

Disponibile in tre versioni.

- Per fili max .022"x.028"
- Autoclavabile

1 Pinza € 152,00

PINZA NITI CINCH-BACK



Pinza per piegare le estremità dei fili NiTi in un unico step. Testa piccola per un facile inserimento nelle zone posteriori della bocca. Ideale anche per l'area linguale.

- Per fili max .025"
- Autoclavabile

Cod. 049.150.1292L

1 Pinza € 152,00

OLIO LUBRIFICANTE SINTETICO

Olio sintetico di alta qualità, sterilizzabile fino a 260°C, aumenta la durata di conservazione degli strumenti. Adatto a tutti i metodi di sterilizzazione. Trasparente, inodore e non tossico. Permette un'oliatura facile e precisa evitando le macchie causate da olii convenzionali o spray.



Kit con 2 penne da 12,5 ml/cad.

Cod. 049.100.990

1 Kit € 40,50





TRONCHESE HOLE PER BOTTONI E ACCESSORI



Utile per creare un taglio circolare negli aligners creando spazi per bottoni, ganci e accessori.
Può anche essere utilizzato per rimuovere la plastica in eccesso nel bordo dell'aligner, al fine di prevenire irritazioni.

- Autoclavabile

Cod. 002.750.010

1 Pinza € 111,00



TRONCHESE HOLE KEY PER ELASTICI

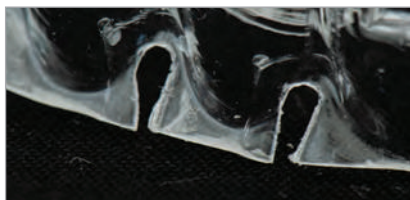

Utile per creare delle asole sul bordo gengivale degli aligners per l'inserimento di elastici per trazioni. Viene creato lo spazio affinché gli elastici non si muovano quando si posiziona l'aligner.

- Autoclavabile

Cod. 002.750.040

1 Pinza € 111,00

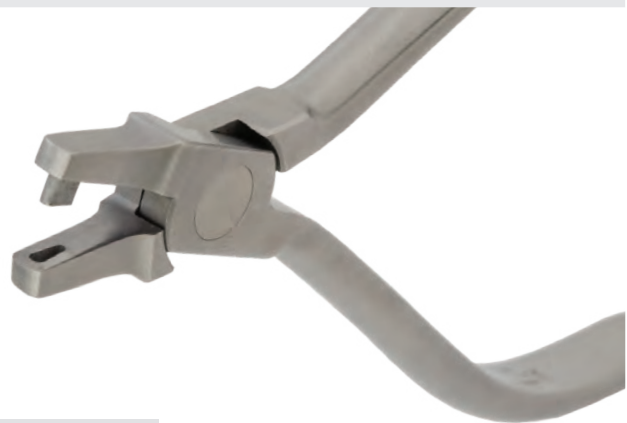

PINZA ORIZZONTALE PER TORQUE

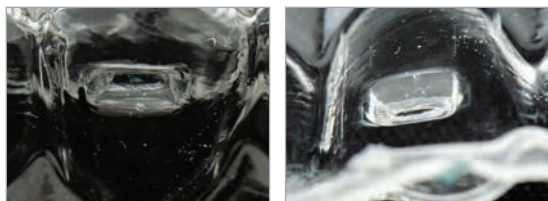

Utile per creare una rientranza orizzontale nell'aligner per aumentare la ritenzione/torque.

- Autoclavabile

Cod. 002.750.020

1 Pinza € 111,00



PINZA VERTICALE DI ROTAZIONE



Utile per creare una rientranza verticale nell'aligner per il controllo di rotazione di un dente specifico. Crea avvallamenti verticali nella parte mesiale/distale, facciale/linguale di un dente.

- Autoclavabile

Cod. 002.750.030

1 Pinza € 111,00



PINZA PER PUNTI DI PRESSIONE

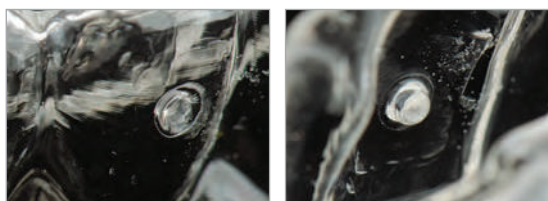

Utile per creare punti di pressione. Crea una piccola fossetta arrotondata in modo che i punti di contatto accentuino i piccoli movimenti individuali dei denti.

- Autoclavabile

Cod. 002.750.050

1 Pinza € 111,00



PINZA PER MODIFICHE E CORREZIONI

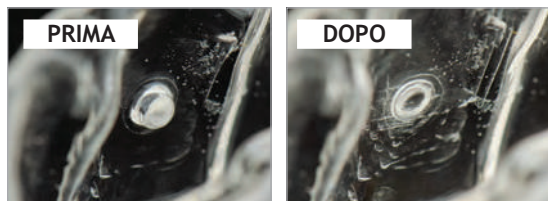

Utile per correggere possibili errori durante la creazione di punti di pressione in aligners, appiattendoli nuovamente o riducendone la profondità.

- Autoclavabile

Cod. 002.750.060

1 Pinza € 111,00



PINZE TRONCHESI DA LABORATORIO

TRONCHESI DA LABORATORIO



Tronchese realizzato in acciaio inox extraduro.
Grazie alle leve taglia con poca forza anche fili grossi.
Taglia fili con diametro da 0,71mm (.028") a 1,1mm (.045").

- Autoclavabile

Cod. 002.785.300

1 Pinza € 112,00



PINZA MCKELLOPS



Pinza concavo convessa, satinata antiriflesso, per formare anse grosse.

- Per fili max 0,8mm (.032")
- Autoclavabile

Cod. 002.850.300

1 Pinza € 74,50



PINZA DI ADERER PER ANSE



Pinza satinata antiriflesso, per realizzare le anse ad omega sugli archi extraorali.

- Per fili max 1,6mm (.063")
- Autoclavabile

Cod. 002.810.300

1 Pinza € 75,00



CESOIA TAGLIA GESSO



Acciaio inox extra duro.
Impugnatura antiscivolo.

- Autoclavabile

Cod. 002.325.200

1 Pinza € 38,00



PINZA DI ADAMS



- Per fili max .035" (0,9mm)
- Autoclavabile



Cod. 049.150.1317

1 Pinza € 135,00

PINZA DI ADAMS



BECCHI PIATTI MINI

A

- Fili rot. max da .014" a .032"
- Fili rett. max .022"x.028"
- Autoclavabile



BECCHI PIATTI MAXI

B

A) MINI
Cod. 002.795.300

B) MAXI
Cod. 002.796.300

1 Pinza € 65,00

PINZA UNIVERSALE TAPER STYLE



Pinza universale con punte zigrinate.
Tronchese incorporato. Manici satinati
antiriflesso.
Taglia fili fino a .028" (0,7 mm).
Piega fili fino a .036" (0,9 mm).

- Autoclavabile

Cod. 002.886.300

1 Pinza € 74,50



PINZA UNIVERSALE DOLPHIN STYLE



Pinza universale con punte zigrinate.
Tronchese incorporato. Manici satinati
antiriflesso.
Taglia fili fino a .028" (0,7 mm).
Piega fili fino a .036" (0,9 mm).

- Autoclavabile

Cod. 002.885.300

1 Pinza € 74,50



PINZA MATHIEU



PUNTE FINISSIME
Cod. 002.392.010



PUNTE FINI
Cod. 002.395.140

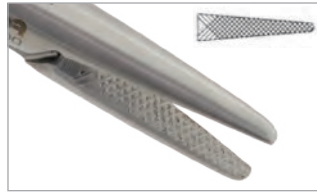

PUNTE MEDIE
Cod. 002.392.030



PUNTE LARGHE
Cod. 002.358.140



PUNTE FINI CURVE
Cod. 002.396.140



- Acciaio inox
- Lunghezza 140 mm
- Autoclavabile

1 Pinza € 42,50

PINZA MATHIEU PUNTE MEDIE



Molle flessibili
che permettono
l'apertura totale
per una pulizia
accurata



Pinza di utilità in acciaio inox,
con punte affusolate e zigrinate.
Satinata antiriflesso.

- Autoclavabile

Cod. 031.627.140

1 Pinza € 47,50

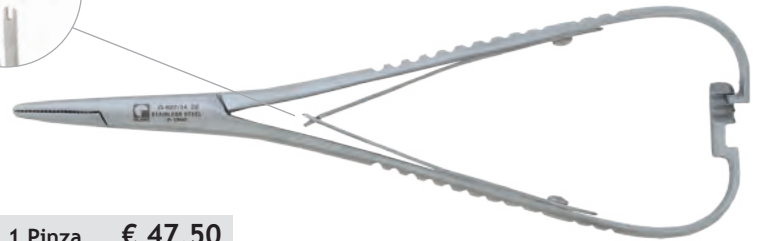

PINZA MATHIEU

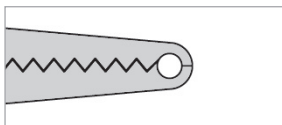

CON SCANALATURA
per favorire il trattenimento
della legatura elastica
Cod. 002.295.140

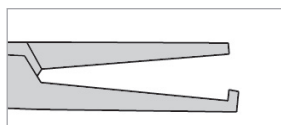

CON DENTINO
per favorire il trattenimento
della legatura elastica
Cod. 002.294.140



- Acciaio inox
- Lunghezza 140 mm
- Autoclavabile

1 Pinza € 46,50

MOSQUITO - PINZA PER SEPARATORI

PINZA MOSQUITO



A

A) PUNTE DIRITTE
Cod. 002.224.125



B

B) PUNTE CURVE
Cod. 002.225.125

Pinza Mosquito satinata, antiriflesso con punte zigrinate per applicare le legature elastiche.

1 Pinza € 20,00

- Autoclavabile



PINZA MOSQUITO CON SCANALATURA O CON DENTINO

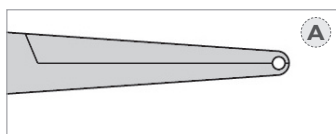

A

A) CON SCANALATURA
Cod. 002.292.120

1 Pinza € 33,50

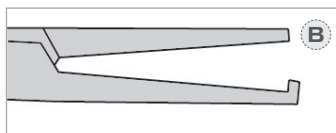

B

B) CON DENTINO
Cod. 002.290.120

1 Pinza € 28,00

Pinza Mosquito satinata, antiriflesso, con dentino o scanalatura per favorire la trattenuta della legatura elastica.

- Autoclavabile



PINZE PER ELASTICI SEPARATORI



Pinze in acciaio inox per il posizionamento degli elastici separatori.

- Autoclavabili



Cod. 002.270.160

1 Pinza € 49,50



Cod. 002.271.165

1 Pinza € 49,50



ALTIMETRO A STELLA

Realizzato in acciaio inossidabile. Permette di regolare i brackets a 3,5 mm, 4 mm, 4,5 mm e 5 mm.

Autoclavabile.

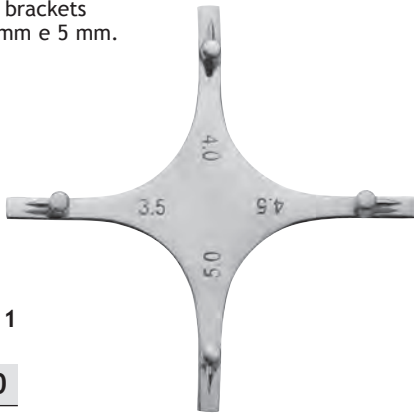

Cod. 049.200.9111

1 Pezzo € 49,50

ALTIMETRO A STELLA

Realizzato in acciaio inossidabile. Permette di regolare i brackets a 3,5 mm, 4 mm, 4,5 mm e 5 mm.

Autoclavabile.



Cod. 004.75.01.023

1 Pezzo € 25,00

ALTIMETRO IN ACCIAIO INOX

Realizzato in acciaio inossidabile. Per slots .022". Permette di regolare i brackets a 3,5 mm, 4 mm, 4,5 mm e 5 mm.

Autoclavabile.

Cod. 049.200.9112

1 Pezzo € 49,50

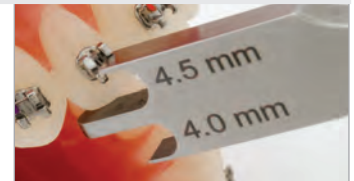
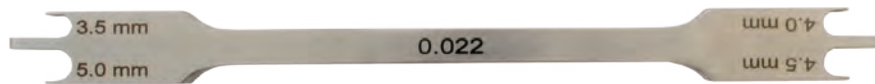

ALTIMETRO ORIENTABILE

Realizzato in acciaio inossidabile, per slots .018" e .022", presenta un'esclusiva punta orientabile che ne semplifica l'uso nei settori posteriori. Disponibile in due versioni.

Autoclavabile.

Altimetro 3,5 - 4 - 4,5 e 5 mm Cod. 004.75.01.006

Altimetro 2,5 - 3 - 5,5 - 6 mm Cod. 004.75.01.039

1 Pezzo € 29,00



STRUMENTO CONVERTI TUBI



Strumento per convertire tubi con lame intercambiabili.

• Autoclavabile

Cod. 004.75.01.024

1 Pezzo € 32,50



SPINGIBANDE

SPINGIBANDE CON MANICO ERGONOMICO



Realizzato in acciaio inox.
La speciale forma del manico permette
una presa sicura riducendo il rischio di scivolamenti.
Autoclavabile fino a 134°C



Cod. 049.200.4111

1 Pezzo € 49,50

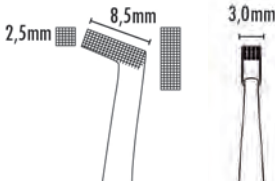

SPINGIBANDE MERSHON



Estremamente leggero e pratico.
Realizzato in acciaio inox, con manico vuoto.
Fornito di punta angolata seghettata per garantire
una presa sicura sui bordi delle bande
Autoclavabile fino a 134°C



Cod. 049.200.4115

1 Pezzo € 99,50

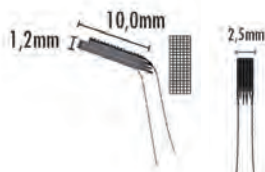

SPINGIBANDE AUTOCLAVABILE

Realizzato in plastica con punta in acciaio inox duro in varie forme.
Disponibile in colore grigio.
Autoclavabile fino a 134°C



1 Pezzo € 9,50

PUNTE



TRIANGOLO
Cod. 004.75.01.011



TRIANGOLO ROVESCIATO
Cod. 004.75.01.012



CILINDRICA
Cod. 004.75.01.013



QUADRATA
Cod. 004.75.01.014

SPINGIBANDE IN PLASTICA

Punta in acciaio inox.
Sterilizzabile a caldo fino a 177°C

TRIANGOLO ROVESCIATO
Cod. 030.590.337

1 Pezzo € 19,50



PINZETTE PER BRACKETS

PINZETTA PUNTE STANDARD

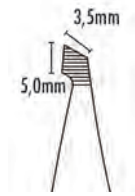

- Autoclavabile

Cod. 049.200.2116 1 Pezzo € 49,50

PINZETTA PUNTE STANDARD



- Autoclavabile

Cod. 002.210.135 1 Pezzo € 20,00

PINZETTA PUNTE STANDARD CON POSIZIONATORE



- Autoclavabile

Cod. 004.75.01.064 1 Pezzo € 25,00

PINZETTA PUNTE MEDIE CON POSIZIONATORE



- Autoclavabile

Cod. 002.214.135 1 Pezzo € 20,00

PINZETTA PUNTE MINI CON POSIZIONATORE



- Autoclavabile

Cod. 002.215.135 1 Pezzo € 20,00

PINZETTA PUNTE EXTRA FINI



- Autoclavabile

Cod. 049.200.2117 1 Pezzo € 49,50

PINZETTA PER TUBI BUCCALI ANGOLATA



Le dimensioni ridotte delle punte permettono l'inserimento all'interno dello slot del tubo.

- Autoclavabile



Cod. 002.228.125

1 Pezzo € 28,00

PINZETTA PER TUBI ANGOLATA CON POSIZIONATORE



Le dimensioni ridotte delle punte extrafini permettono l'inserimento all'interno dello slot del tubo.

- Autoclavabile



Cod. 004.75.01.027

1 Pezzo € 25,00

PINZETTA MULTIUSO

Pinzetta per diversi usi:

- applicazione e rimozione di elastici e catenelle elastiche
- applicazione di molle
- inserimento di archi negli slots
- posizionamento di stops su archi

- Autoclavabile

Cod. 004.75.01.028

1 Pezzo € 21,00



VIDEO
TUTORIAL
www.itaio.it

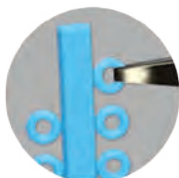

RIMUOVERE GLI ELASTICI
DALLO STICK



APPLICARE/RIMUOVERE
ELASTICI



APPLICARE
ELASTICI A "X"



INSTALLARE LE MOLLE
SU GANCI E MINIVITI



INSERIRE L'ARCO
NEGLI SLOTS



APPLICARE
LE CATENELLE



POSIZIONARE
GLI STOPS SULL'ARCO



APPLICARE LE MOLLE
SUGLI ARCHI

STRUMENTO DI UTILITÀ DOPPIO



- In acciaio inox
- Manico vuoto diametro 8 mm
- Autoclavabile
- Dotato di una estremità zigrinata per adattare le bande e una tagliente per rimuovere eccessi di cemento o adesivo

Cod. 002.130.015

1 Pezzo € 25,50



STRUMENTO DI UTILITÀ DOPPIO



- In acciaio inox
- Manico pieno diametro 6 mm
- Autoclavabile
- Dotato di una estremità zigrinata per adattare le bande e una tagliente per rimuovere eccessi di cemento o adesivo

Cod. 002.130.010

1 Pezzo € 16,50



STRUMENTO DI UTILITÀ DOPPIO



- Ablatore per rimuovere eccessi di cemento o adesivo
- Adattatore per bande zigrinate, altezza 10mm
- Manico ergonomico
- Autoclavabile

Cod. 049.200.4121

1 Pezzo € 57,00



STRUMENTO PER PIEGHE DISTALI



- Distal Bender universale con doppia estremità.
- Piega facilmente tutti i tipi di fili
 - Accesso facile in zone difficili
 - Per fili max .020" (0,5mm) e .031" (0,8mm)
 - Manico ergonomico
 - Autoclavabile

Cod. 049.200.4148

1 Pezzo € 49,50



STRUMENTO PER PIEGHE DISTALI



- Per fili max .022"
- Autoclavabile

Cod. 004.75.02.022

1 Pezzo € 18,50



DIREZIONATORE DI LEGATURE



- Direzionatore per fili e legature a due punte
- Diversa angolazione delle punte
- Manico ergonomico
- Autoclavabile

Cod. 049.200.4134

1 Pezzo € 57,00



DIREZIONATORE DI LEGATURE



- Direzionatore per fili e legature a due punte
- Manico ergonomico
- Autoclavabile

Cod. 049.200.4141

1 Pezzo € 57,00



DIREZIONATORE DI LEGATURE



- Direzionatore per fili e legature a due punte: una dritta, l'altra curva. Indicato per l'inserimento dei fili negli slots
- In acciaio inox
- Manico pieno diametro 6 mm
- Autoclavabile

Cod. 002.375.010

1 Pezzo € 16,50



DIREZIONATORE DI LEGATURE



- Direzionatore per fili e legature a due punte: una dritta, l'altra curva. Indicato per l'inserimento dei fili negli slots
- In acciaio inox
- Manico pieno diametro 6 mm
- Autoclavabile

Cod. 004.75.02.075

1 Pezzo € 12,50



APPLICATORE DI LEGATURE CON IMPUGNATURA LMErgoSense

MANICO ERGONOMICO
in silicone che si adatta perfettamente alla mano



- Strumento di utilità doppio per applicare legature
- Autoclavabile

Cod. 009.416.417

1 Pezzo € 34,50



APPLICATORE DI LEGATURE



- Strumento per applicare legature elastiche
- In acciaio inox
- Manico pieno diametro 6 mm
- Autoclavabile

Cod. 002.250.010

1 Pezzo € 16,50

APPLICATORE DI LEGATURE



- Strumento per applicare legature elastiche
- In acciaio inox
- Manico pieno diametro 6 mm
- Autoclavabile

Cod. 004.75.01.004

1 Pezzo € 14,00



APPLICATORE DI LEGATURE CON SONDA



- Una punta per applicare legature elastiche e l'altra per rimuoverle con rapidità
- In acciaio inox
- Manico pieno diametro 6 mm
- Autoclavabile

Cod. 004.75.01.002

1 Pezzo € 14,00



SONDA SINGOLA



- In acciaio inox
- Manico pieno diametro 6 mm
- Autoclavabile

Cod. 002.303.230

1 Pezzo € 7,50

SONDA SINGOLA



- In acciaio inox
- Manico pieno diametro 6 mm
- Autoclavabile

Cod. 002.303.160

1 Pezzo € 7,50

SONDA DOPPIA



- In acciaio inox
- Manico pieno diametro 6 mm
- Autoclavabile

Cod. 002.150.170

1 Pezzo € 10,00

ANELLI CODIFICATORI

ANELLI CODIFICATORI PER STRUMENTI

Prodotti in silicone per uso medicale.
Autoclavabili a 135°C.

Disponibili in due misure.

PICCOLI Ø 4MM

 Colori Ass.* 002.080.000

1 Conf. 50 pz. € 9,00





GRANDI Ø 6MM

 Blu 002.081.020

 Rosa 002.081.130

 Rosso 002.081.150

 Verde 002.081.090

 Colori Ass.* 002.081.000

1 Conf. 50 pz. € 9,00

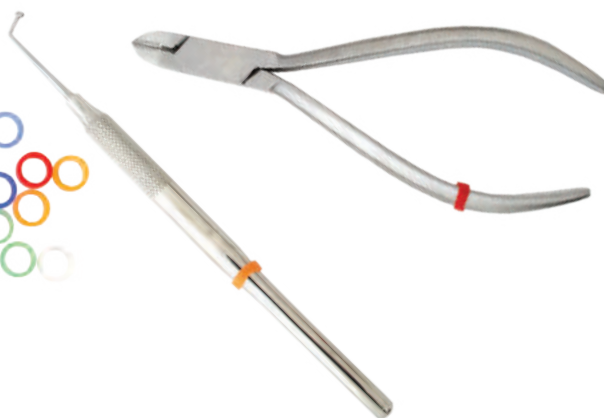



*I colori all'interno della confezione possono variare in base alla disponibilità

NASTRI CODIFICATORI PER STRUMENTI

Pratico nastro codificatore autoclavabile.

 Bianco 011.800.260

 Giallo 011.800.261

 Arancione 011.800.262

 Blu 011.800.263

 Verde 011.800.264

 Nero 011.800.266

 Rosso 011.800.267

Articoli con codice rosso disponibili solo su prenotazione (tempi min. 15 gg. lav.)

1 Conf. 6,3 m € 39,50



NEW

LARGHEZZA 6,35 mm
(DOPPIA RISPETTO AGLI STANDARD)



SPEDIZIONE GRATUITA



PER ORDINI PARI O SUPERIORI A € 200
(al netto iva e sconti) escluse le spedizioni con peso (volumetrico) superiore a 10 kg e le isole minori

EXTRA SCONTO 5%
PAGAMENTO BONIFICO BANCARIO ANTICIPATO

PINZETTA COLLEGE



- In acciaio inox 150 mm
- Autoclavabile

Cod. 002.909.050

1 Pezzo € 11,50

PINZETTA PERRY



- In acciaio inox 130 mm
- Autoclavabile

Cod. 002.979.130

1 Pezzo € 12,00

PINZETTA MILLER DIRITTA



- Pinza diritta porta carta da articolazione
- In acciaio inox 150 mm
- Autoclavabile

Cod. 002.700.010D

1 Pezzo € 19,00

PINZETTA MILLER CURVA



- Pinza curva porta carta da articolazione
- In acciaio inox 150 mm
- Autoclavabile

Cod. 002.700.020C

1 Pezzo € 20,50

SPATOLINA PER CEMENTO



- In acciaio inox
- Manico pieno diametro 5,5 mm
- Autoclavabile

Cod. 002.959.008

1 Pezzo € 12,50

SPATOLINA PER CEMENTO



- In acciaio inox
- Manico pieno diametro 5,5 mm
- Autoclavabile

Cod. 002.960.008

1 Pezzo € 12,50

SPATOLINA PER CEMENTO



- In acciaio inox
- Manico pieno diametro 5,5 mm
- Autoclavabile

Cod. 002.960.018

1 Pezzo € 12,50

SPATOLINA PER CEMENTO



- In acciaio inox
- Manico pieno diametro 5,5 mm
- Autoclavabile

Cod. 002.960.028

1 Pezzo € 12,50

PIASTRE IN VETRO PER CEMENTO

- a) Lunghezza 120 mm
Larghezza 80 mm
Spessore 5 mm

Cod. 002.998.020

1 Pezzo € 10,00

- b) Lunghezza 150 mm
Larghezza 80 mm
Spessore 12 mm

Cod. 002.998.030

1 Pezzo € 15,50



CALIBRO DENTALE

- In acciaio inox
- Effettua misurazione interne ed esterne
- Autoclavabile



Cod. 002.172.000 1 Pezzo € 155,00

RIGHELLO

- In acciaio inox
- Autoclavabile
- 150 mm



Cod. 002.165.150 1 Pezzo € 10,50

COMPASSO ORTODONTICO

- In acciaio inox
- Autoclavabile
- Ideale per tutte le misurazioni diagnostiche intraorali o sul modello



Cod. 002.151.000 1 Pezzo € 74,00

REGOLO ORTODONTICO BERNKLAU

- In acciaio inox
- Autoclavabile
- Ideale per tutte le misurazioni diagnostiche intraorali o sul modello



Cod. 002.160.000 1 Pezzo € 32,50

DINAMOMETRI

- Strumento ad alta precisione per misurare le forze ortodontiche di elastici e molle sia in trazione sia in compressione
- Scala di misurazione in grammi
- Realizzato in acciaio inossidabile con punte in tecnopolimero
- Autoclavabile fino a 134° C



Disponibile con misurazioni:

da 100gr a 1600gr (rosso)
Cod. 004.75.02.006

da 50gr a 500gr (verde)
Cod. 004.75.02.008

da 25gr a 250gr (blu)
Cod. 004.75.02.009

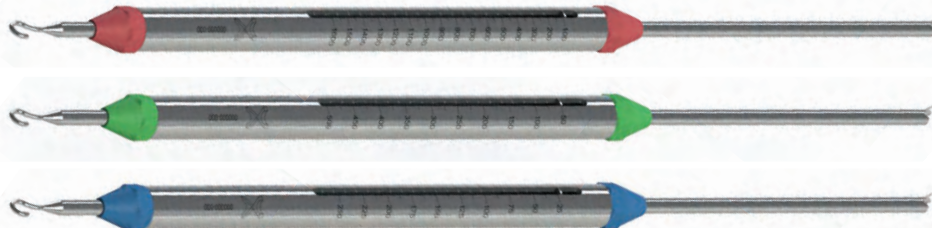

1 Pezzo € 67,50

RICKETTS TEMPLATE

Normografo cefalometrico per eseguire misurazioni sulle radiografie. Con righello millimetrato, goniometro e sagome per la riproduzione dei denti.

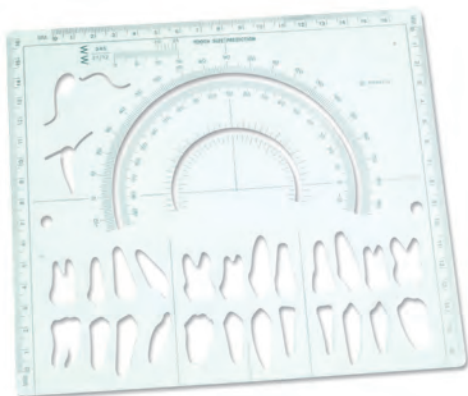

Cod. 006.155.040

1 Pezzo € 39,50

GONIOMETRO

Utile per la misurazione degli angoli nei tracciati cefalometrici.

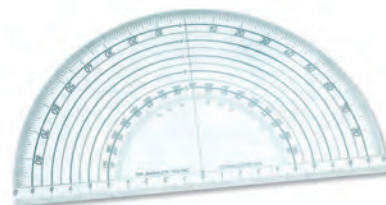

Cod. 002.155.030

1 Pezzo € 55,00

TORRETTA ALLUMINIO PER ARCHI

In alluminio anodizzato disinfettabile a freddo. Per formare archi senza torque su fili da .016" a .021".

Cod. 004.75.02.005

1 Pezzo € 72,00



MORELLI

FOGLI DI ACETATO

Per tracciati cefalometrici, presentano un lato lucido ed uno opaco.

Formato 20x25 cm



Cod. JATP100810G

1 Conf.100 fogli € 50,00

MATITA PER MARCARE

Matita dermatografica grassa, utile per segnare fili ed archi.



Rossa Cod. IT01-002

Blu Cod. IT01-003

1 Pezzo € 4,00

StripFIX

STRUMENTO PER STRIPPING MANUALE CON IMPUGNATURA ERGONOMICA

Patent pending No. 10 2018 126 369.4



Il supporto è orientabile (può essere fissato in 4 posizioni diverse) e permette di trovare la posizione (angolo) ottimale di lavorazione della striscia.

Grazie al sistema ad aggancio, la sostituzione delle strisce è semplice e veloce.

I supporti per strisce diamantate possono essere usati anche tenendoli con le dita senza l'ausilio dell'impugnatura, posizionando l'indice sul piattino della striscia per un maggior controllo e uso sicuro del sistema.

Autoclavabile.



SPECIALE DENTELLATURA DEL MANICO CHE GARANTISCE UN MAGGIOR CONTROLLO NELL'UTILIZZO DI STRIP FIX.



SUPPORTO ORIENTABILE

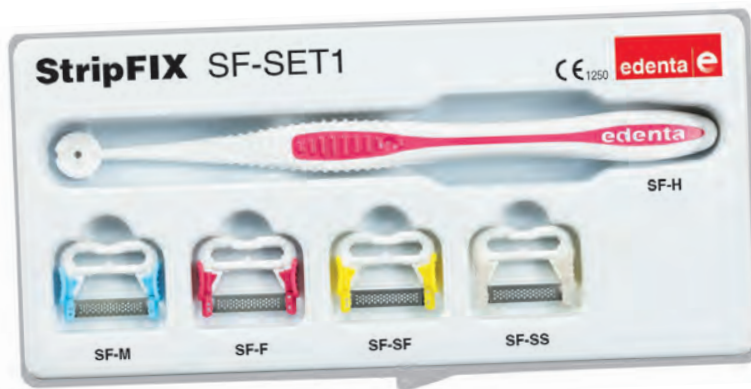

CONTENUTO DEL KIT

- Impugnatura
- 4 supporti per strisce diamantate

Cod. 010.000.001

1 Kit € 78,00

STRIPFIX RICAMBI

Rifornimenti da 10 supporti per strisce, confezionati in pratico box in plastica



**MONOLATO
GRANA MEDIA BLU**
45 μ m / 0.13 mm
Cod. 010.000.002



**MONOLATO
GRANA FINA ROSSA**
30 μ m / 0.10 mm
Cod. 010.000.003



**MONOLATO
GRANA SUPERFINA GIALLA**
15 μ m / 0.08 mm
Cod. 010.000.004

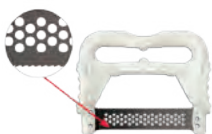

**DENTATURA
A SEGA BIANCA**
0.04 mm, NON diamantata
Cod. 010.000.005



1 Conf. 10 pz. € 81,00

RICAMBIO IMPUGNATURA



Cod. 010.000.010

1 Conf. 2 manici € 65,50

STRISCE ABRASIVE DIAMANTATE INTERPROSSIMALI



- Realizzate con rivestimento diamantato su entrambi i lati o su un solo lato.
- Elevata durata nel tempo grazie all'anima in metallo inossidabile ad alta resistenza.
- Flessibili, si piegano lungo i contorni naturali dei denti per modellare le superfici in modo ottimale
- Autoclavabili



STRISCE DIAMANTATE DOPPIO LATO ABRASIVO

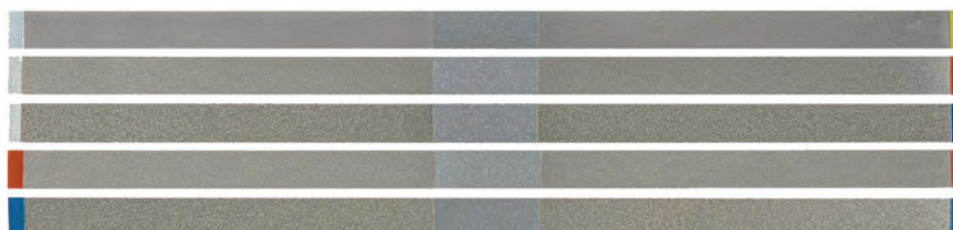

H 6mm

L 147mm

1 Conf. 5 pz. € 62,50

ZONA INTERMEDIA NON SEGHETTATA
NON DIAMANTATA

DOPPIO LATO ABRASIVO

Grana	● Extra-fine	● Fine	● Media	●● Fine	●● Media
Spessore mm	0,10	0,20	0,30	0,30	0,40
Codice	010.000.100	010.000.110	010.000.120	010.000.130	010.000.140

STRISCE DIAMANTATE UN LATO ABRASIVO

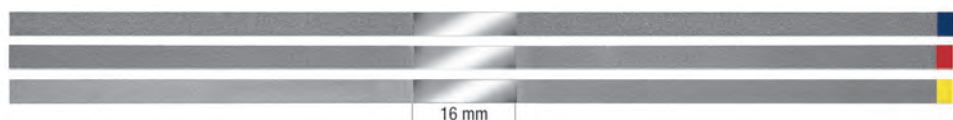

H 3,75mm

L 147mm

16 mm
ZONA INTERMEDIA NON SEGHETTATA
NON DIAMANTATA

UN LATO ABRASIVO

Grana	● Extra-fine	● Fine	● Media
Spessore mm	0,08	0,10	0,13
Codice	010.000.150	010.000.160	010.000.170

1 Conf. 10 pz. € 49,00



H 6mm

L 147mm

UN LATO ABRASIVO

Grana	● Extra-fine	● Fine	● Media
Spessore mm	0,08	0,10	0,13
Codice	010.000.050	010.000.060	010.000.070

1 Conf. 5 pz. € 40,50



STRISCE ABRASIVE DIAMANTATE INTERPROSSIMALI



- Realizzate con rivestimento diamantato a nido d'ape su un solo lato.
- Grazie alla superficie forata, il calore d'attrito diminuisce e la massa interprossimale dei denti viene rimossa senza traumi.
- Elevata durata nel tempo grazie all'anima in metallo inossidabile ad alta resistenza.
- Sterilizzabili
- Disponibili con altezza 2,5mm e 3,75mm

STRISCE FORATE A NIDO D'APE UN LATO ABRASIVO

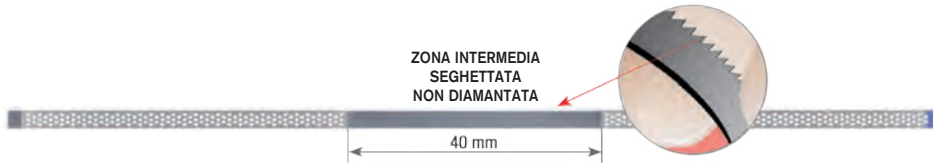

H 2,50mm

L 147mm

Grana	UN LATO ABRASIVO		
	● Extra-fine	● Fine	● Media
Spessore mm	0,08	0,10	0,13
Codice	010.000.255	010.000.265	010.000.275

1 Conf. 10 pz. € 61,50



H 3,75mm

L 147mm

Grana	UN LATO ABRASIVO		
	● Extra-fine	● Fine	● Media
Spessore mm	0,08	0,10	0,13
Codice	010.000.250	010.000.260	010.000.270

1 Conf. 10 pz. € 61,50

SPESSIMETRO MARK VI™ IPR MEASURING GAUGE

Strumento in acciaio inox, per la misurazione degli spazi interdentali.
Autoclavabile.

Misura spazi da:
0,10 - 0,20 - 0,25 - 0,30 - 0,40 - 0,50 mm

Cod. JMK-00-01

1 Set € 79,50



GESTENCO



SPESSIMETRO IPR GAUGE

Strumento in acciaio inox, per la misurazione degli spazi interdentali.
Autoclavabile 120°C.

Misura spazi da:
0,10 - 0,20 - 0,25 - 0,30 - 0,40 - 0,50 mm

Cod. 033.730.001

1 Set € 49,50



NEW

SIA
ORTHODONTIC
MANUFACTURER

DISCHI DIAMANTATI PER STRIPPING

GIÀ MONTATI SU MANDRINO DI SICUREZZA



Dischi abrasivi su entrambi i lati, adatti per ridurre senza traumi la massa interprossimale dei denti per creare spazi. Ottimi da utilizzare con tutti i più popolari sistemi di allineamento con mascherine sequenziali.

DISCO CON BORDO DIAMANTATO

- Bordo diamantato su ambo i lati
- Diametro dei dischi: 8mm, 16mm e 22mm
- Si utilizzano con micromotore a bassa velocità

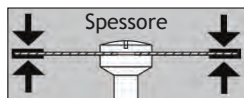

Spessore mm	0,15	0,15	0,15
Ø disco mm	8	16	22
Confezione	1 pz.	1 pz.	1 pz.
Codice	010.000.330	010.000.335	010.000.340
Prezzo cf	€ 17,50	€ 18,50	€ 19,50

DISCO DIAMANTATO FESSURATO

- Bordo diamantato su ambo i lati
- Grazie alle speciali fessure rimuove senza traumi la massa interprossimale
- Durante l'uso permette di vedere in trasparenza
- Non si surriscalda durante l'uso
- Diametro del disco 22mm
- Si utilizza con micromotore a bassa velocità

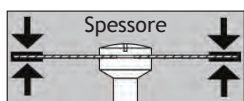

Spessore mm	0,15	0,25
Ø disco mm	22	22
Confezione	1 pz.	1 pz.
Codice	010.000.324	010.000.325
Prezzo cf	€ 24,50	€ 24,50

DISCO DIAMANTATO A NIDO D'APE

- Bordo diamantato su ambo i lati
- Grazie alla superficie forata rimuove senza traumi la massa interprossimale
- Non si surriscalda durante l'uso
- Diametro del disco: 19mm o 22mm
- Si utilizza con micromotore a bassa velocità

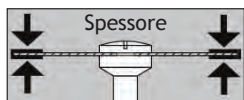

Spessore mm	0,15	0,15
Ø disco mm	19	22
Confezione	1 pz.	1 pz.
Codice	010.000.320	010.000.322
Prezzo cf	€ 34,00	€ 35,00

LIP RING RETRACTOR

ACCESSORI >> pag.83-154



FRESE DIAMANTATE INTERPROSSIMALI



- Grana consistente e ottimo controllo della frizione
- Ottime per uso con strumenti ad alta velocità
- Autoclavabili



<p>10mm Ø 0,10</p>	LUNGA	Lunga grana extrafine (giallo) Codice 010.800.300	1 Conf. 5 pz. € 19,50
		Lunga grana fine (rosso) Codice 010.800.310	1 Conf. 5 pz. € 19,50
		Lunga grana media Codice 010.800.320	1 Conf. 5 pz. € 19,50
<p>8mm Ø 0,14</p>	CORTA	Corta grana extrafine (giallo) Codice 010.800.345	1 Conf. 5 pz. € 19,50
		Corta grana fine (rosso) Codice 010.800.330	1 Conf. 5 pz. € 19,50
		Corta grana media Codice 010.800.340	1 Conf. 5 pz. € 19,50
<p>5mm Ø 0,16</p>	MINI	Mini grana extrafine (giallo) Codice 010.800.360	1 Conf. 5 pz. € 23,50
		Mini grana fine (rosso) Codice 010.800.350	1 Conf. 5 pz. € 23,50
		Mini grana media Codice 010.800.370	1 Conf. 5 pz. € 23,50

PORTA FRESE AUTOCLAVABILI



ACCESSORI >> pag.83-154

**SPEDIZIONE
GRATUITA**



PER ORDINI PARI O SUPERIORI A € 200
(al netto iva e sconti) escluse le spedizioni con peso (volumetrico)
superiore a 10 kg e le isole minori

**EXTRA
SCONTO 5%**

PAGAMENTO BONIFICO BANCARIO ANTICIPATO

I NOSTRI PUNTI DI FORZA

 **PREZZI CHIARI E TRASPARENTI**

 **EFFICIENZA E RAPIDITÀ**
evasione e spedizione degli ordini in 24/48 ore

 **CORTESIA E PROFESSIONALITÀ**
un team efficiente e qualificato
con l'obiettivo di soddisfare le tue esigenze

 **-5% EXTRA SCONTO**
per pagamento anticipato con bonifico bancario

 **TRASPORTO GRATUITO**
per ordini pari o superiori a € 200 (al netto IVA e sconti)
escluse le spedizioni con peso (volumetrico) superiore a 10 Kg e le isole minori.

COME ORDINARE



Numero Verde
800 945025
ESCLUSIVO PER ORDINI
Servizio abilitato per rete fissa

 **051 6240560**

 **WhatsApp**
378 3025975

 **ordini@itaonet.com**

 **www.itaonet.com**

 **ORDINA ON-LINE**
myOrder

SEGUI IL NOSTRO NUOVO CANALE  **WhatsApp**

con tutte le **novità** e le **offerte**
per restare aggiornato in modo semplice e sicuro

ISCRIVITI ORA!

SCANSIONA IL QR CODE
E CLICCA SU **Iscriviti**



- NIENTE SPAM
- ZERO COSTI
- PRIVACY
- SICUREZZA

SEGUICI SUI NOSTRI SOCIAL



itao-srl



@itao.ortodonzia



ItaoSrl



IMPRONTA E LABORATORIO

202 - 208

PRODOTTI DA IMPRONTA

209 - 214

PRODOTTI DA LABORATORIO

215 - 219

TERMOSTAMPAGGIO

220

ACCESSORI PER ALIGNERS

PORTAIMPRONTE IN PLASTICA MEDICALE

Realizzati in plastica medica con bordi anatomici e arrotondati per il massimo comfort. Possono essere sterilizzati in autoclave fino 134° C o con metodo chimico.



1 Cf. da 1 coppia € 7,00



CONFEZIONE 1 COPPIA

1 EXTRA PEDO

2 PEDO

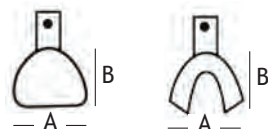

GRIGIO
 SUP A) 49mm B) 45mm
 INF A) 49mm B) 44mm
 Sup/Inf 004.75.01.051



GIALLO
 SUP A) 61 B) 48mm
 INF A) 60mm B) 48mm
 Sup/Inf 004.75.01.052

3 EXTRA SMALL

4 SMALL

5 MEDIUM



ROSA
 SUP A) 64mm B) 52mm
 INF A) 68mm B) 48mm
 Sup/Inf 004.75.01.053



ARANCIO
 SUP A) 69mm B) 53mm
 INF A) 67mm B) 49mm
 Sup/Inf 004.75.01.054



VERDE
 SUP A) 70mm B) 55mm
 INF A) 68mm B) 52mm
 Sup/Inf 004.75.01.055

6 LARGE

7 EXTRA LARGE

8 XX LARGE



MAGENTA
 SUP A) 73mm B) 57mm
 INF A) 74mm B) 57mm
 Sup/Inf 004.75.01.056



AZZURRO
 SUP A) 76mm B) 61mm
 INF A) 74mm B) 61mm
 Sup/Inf 004.75.01.057



VIOLA
 SUP A) 84mm B) 68mm
 INF A) 78mm B) 66mm
 Sup/Inf 004.75.01.058

IMPRESSION TRAYS

PORTAIMPRONTE IN PLASTICA MEDICALE

Ideali per impronte in ortodonzia. I particolari fori assicurano una ritenzione superiore con l'alginato. Disponibili in sei misure, questi portaimpronte assicurano il massimo comfort al paziente grazie ai bordi arrotondati. Realizzati in plastica medica, possono essere sterilizzati a freddo, ma se ne consiglia un monouso.

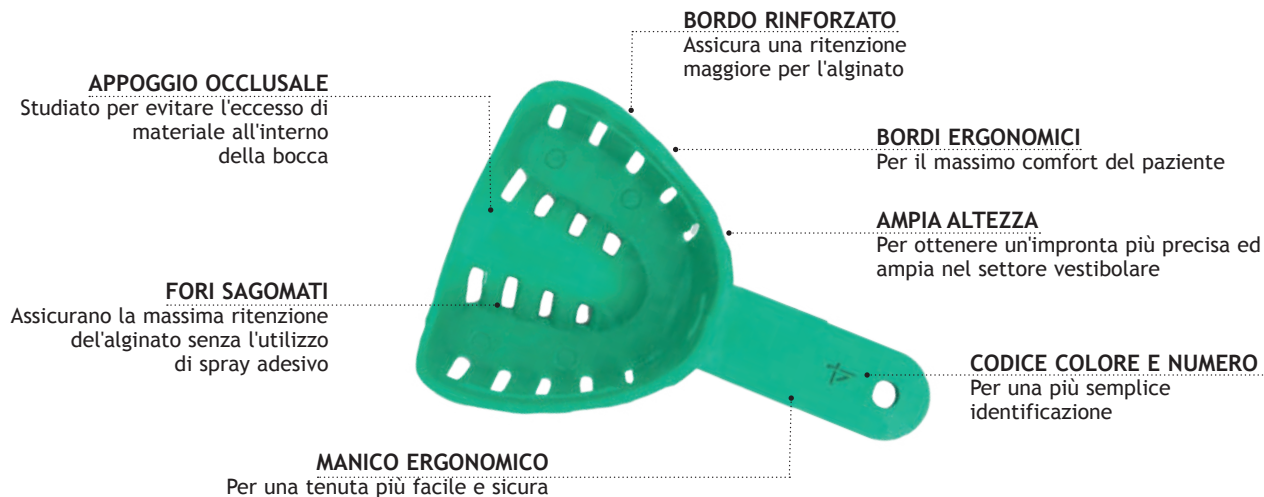

KIT INTRODUTTIVO

Kit contenente 60 pezzi, 5 per misura e tipo

Codice kit **JDITAS**

1 Kit 60 pz. € 56,50

RIFORMIMENTI

Confezione da 25 pezzi per misura e tipo

1 Conf. 25 pz. € 25,00

1 PEDO



52mm
Superiore
JDITU0125



42mm
55mm
Inferiore
JDITL0125

2 EXTRA SMALL



50mm
58mm
Superiore
JDITU0225



47mm
61mm
Inferiore
JDITL0225

3 SMALL



54mm
64mm
Superiore
JDITU0325



51mm
67mm
Inferiore
JDITL0325

4 MEDIUM



58mm
70mm
Superiore
JDITU0425



55mm
76mm
Inferiore
JDITL0425

5 LARGE



62mm
76mm
Superiore
JDITU0525



59mm
80mm
Inferiore
JDITL0525

6 EXTRA LARGE



66mm
80mm
Superiore
JDITU0625



64mm
84mm
Inferiore
JDITL0625

PORTAIMPRONTE IN ACCIAIO INOX FORATI

Prodotti in acciaio inox antimagnetico senza bordino di ritenzione.
Facile identificazione delle misure attraverso il pallino colorato.

1 Portaimpronta € 6,50



Superiore



Inferiore

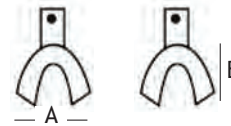
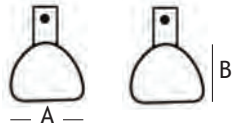

SUPERIORI

Codice	A mm	B mm	Misura	ID colore
002.706.010	61	47	1 - Pedo	○
002.706.020	64	51	2 - Extra Small	●
002.706.030	66	53	3 - Small	●
002.706.040	69	57	4 - Medium	●
002.706.050	71	60	5 - Large	●
002.706.060	73	62	6 - Extra Large	●

INFERIORI

Codice	A mm	B mm	Misura	ID colore
002.701.010	55	47	1 - Pedo	○
002.701.020	60	49	2 - Extra Small	●
002.701.030	72	54	3 - Small	●
002.701.040	74	57	4 - Medium	●
002.701.050	76	59	5 - Large	●
002.701.060	78	61	6 - Extra Large	●

ORTHALGENAT

Polvere per la pulizia dei porta impronte in acciaio.



Uso: miscelare in un contenitore la soluzione con acqua tiepida ed immergervi i portaimpronte. Rimuove alginati, paste, cere, cementi, etc.



Cod. DE150-010-00

1 Flacone 1,5 kg € 36,00

CERA BIANCA DI UTILITÀ

Soffice e pieghevole è ideale per bordare portaimpronta e modelli. Colore bianco.



Confezione da 75 strisce lunghe 275 mm

Cod. JUWX1164

1 Conf. 75 pz. € 27,00





SPATOLE IN PLASTICA

PER ALGINATI E GESSI



185 mm

Colori disponibili

Colori disponibili	Codice
 Blu	002.461.010
 Verde	002.461.020
 Arancio	002.461.030
 Rosa	002.461.040
 Rosso	002.461.050
 Bianco	002.461.060

1 Spatola € 3,00

SPATOLE IN METALLO

PER ALGINATI E GESSI



185 mm

IN ACCIAIO RIGIDA

Cod. 002.400.010

1 Spatola € 7,50



210 mm

CON MANICO
IN LEGNO

IN ACCIAIO CURVA

Cod. 002.450.070

1 Spatola € 9,00

TAZZE FLESSIBILI

Tazze flessibili per alginato/gesso realizzate in silicone di colore verde.



Disponibili nelle seguenti misure:

Piccola	Ø 100 mm	002.510.011	1 pezzo € 4,00
Media	Ø 120 mm	002.510.021	1 pezzo € 4,50
Grande	Ø 140 mm	002.510.031	1 pezzo € 5,00
Jumbo	Ø 160 mm	002.510.041	1 pezzo € 8,50

TAZZE RIGIDE

Tazze rigide per alginato/gesso realizzate in polietilene di colore bianco.



Disponibili nelle seguenti misure:

Piccola	Ø 100 mm	002.511.017	1 pezzo € 3,50
Media	Ø 120 mm	002.511.027	1 pezzo € 4,00
Grande	Ø 140 mm	002.511.037	1 pezzo € 4,50

PORTA MODELLI DA ARCHIVIO

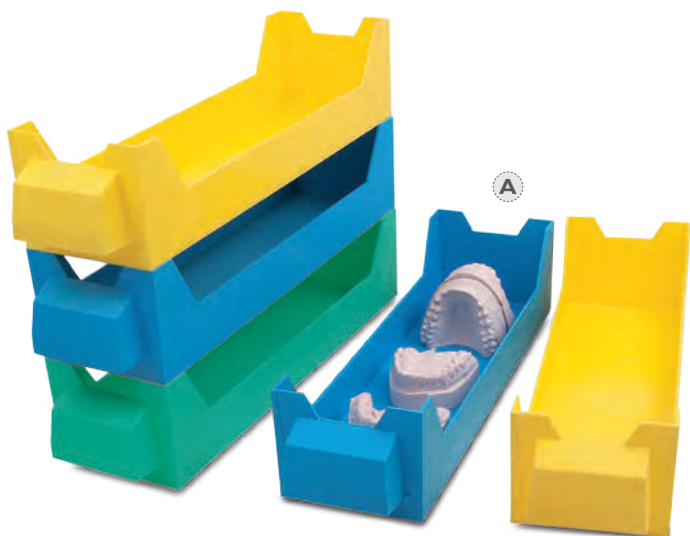

A) Contenitore portamodelli in plastica con maniglia disponibile in tre colori. Contiene fino a 5 modelli.
Dimensioni: 34 x 10 x h 8 cm

Azzurro Codice 011.900.094AZ
Giallo Codice 011.900.094GI
Verde Codice 011.900.094VE

1 Conf. 1 pz. € 6,50

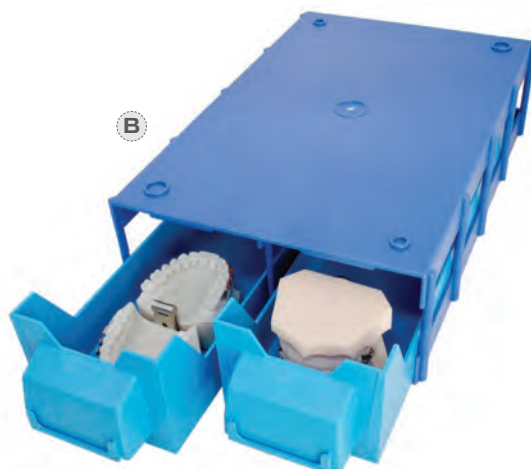

B) Struttura in plastica colore blu con due contenitori portamodelli in plastica inclusi (colore a scelta).
Dimensioni: 34,5 x 20,5 x h9 cm

Struttura blu + 2 portamodelli azzurri Cod. 011.900.095AZ
Struttura blu + 2 portamodelli gialli Cod. 011.900.095GI
Struttura blu + 2 portamodelli verdi Cod. 011.900.095VE

Articoli con codice rosso disponibili solo su prenotazione (tempi min. 15 gg. lav.)

1 Conf. € 29,00

Sovrapponibile e/o affiancabile, permette di organizzare al meglio l'archiviazione dei modelli.



PORTA MODELLI DA ARCHIVIO

Cassettiere portamodelli in cartone accoppiato, da montare, fornite con due cassetti per struttura, con 4 scomparti ciascuna e pomello in metallo.
Ideale per l'archiviazione di tutti i modelli ortodontici.

Dimensioni: 32 x 21 x h6 cm

Vendute da montare, in confezione da 1 cassetiera (2 cassetti)

Disponibile in quattro colori:

Giallo Codice 011.900.097G
Verde Codice 011.900.097V
Rosso Codice 011.900.097R

Conf. 1 cassetiera (2 cassetti)

1 Conf. € 16,00



ESEMPIO DI CASSETTIERE MONTATE



CONF. DA ASSEMBLARE

SACCHETTI PER IMPRONTE E MULTIUSO

Pratici sacchetti trasparenti in PE-LD con chiusura a pressione. Disponibili in diverse misure in confezioni da 100 pezzi per tipo.

A) cm 20x30 con tasca esterna
per contenere documenti.
Ideali per conservare e trasportare
le impronte.

Cod. IT07-930

1 Conf. 100 pz. € 27,50



B) cm 8x12
Cod. IT07-912

1 Conf. 100 pz. € 7,50



C) cm 18x25
Cod. IT07-918

1 Conf. 100 pz. € 13,50



ZOCCOLATORI MONOUSO

Zoccolatori per modelli antagonisti in plastica con cerniere posteriori rimovibili.

Misura: 6x8x6h cm

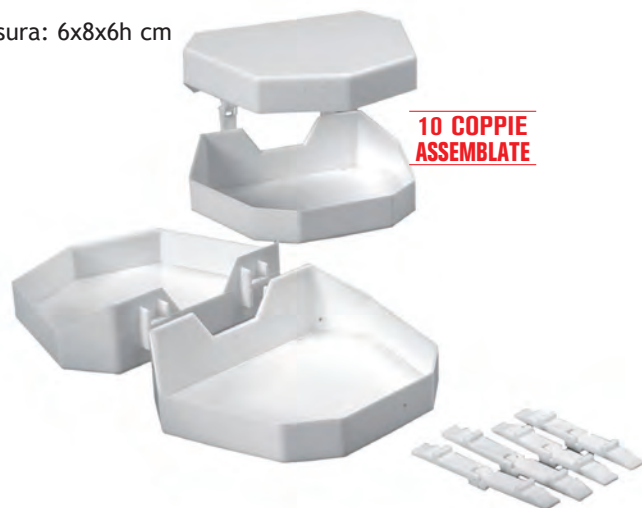

Confezione 10 coppie assemblate (10 sup. + 10 inf.)

Cod. 011.700.003 1 Cf. da 10 coppie € 14,50

PORTA MODELLI

Contenitore in pvc trasparente con spugna per un sicuro trasporto del modello.



Cod. 011.200.300

1 Conf. 10 pz. € 21,00

COLTELLI PER CERA

MANICO IN METALLO AUTOCLAVABILE

175 mm

Cod. 002.815.040

1 Coltello 175mm € 8,00



130 mm

Cod. 002.815.030

1 Coltello 130mm € 7,00



COLTELLI PER CERA

MANICO IN LEGNO

170 mm

Cod. 011.200.510

1 Coltello 170mm € 9,00



130 mm

Cod. 011.200.511

1 Coltello 130mm € 7,50



SPATOLA PER MODELLARE HYLIN-LECRON

In acciaio inox.



Cod. 002.875.060 € 8,50

SPATOLA PER MODELLARE HYLIN

In acciaio inox.



Cod. 002.875.010 € 8,50

SPATOLA PER MODELLARE LECRON

In acciaio inox.



Cod. 002.880.070 € 8,50

SPATOLA PER MODELLARE ZAHLE

In acciaio inox.



Cod. 002.945.010 € 8,50

BUNSEN DA STUDIO E LABORATORIO

- Ricaricabile a gas
- Accensione elettrica
- Temperatura fiamma 1343°C

Cod. 011.401.010

€ 84,00



Ricarica gas

Cod. 011.605.143

1 Conf. 200 ml € 14,00

PINZETTE PER SALDARE

A) DIRITTA 160 mm

Cod. 002.780.010

€ 8,50

B) CURVA 160 mm

Cod. 002.780.020

€ 8,50



SALDATURA CON FLUX STANGHETTE RIVESTITE

FILO Ø 1,5 mm / rivestito 2,8 mm

Saldatura con antiossidante incorporato



Conf. da 4 pz di 25 cm/cad.

Cod. 029.090.101

1 Conf. € 31,00

SALDATURA ORTODONTICA IN FILO

FILO Ø 0,79 mm

Lega di Argento priva di cadmio e piombo,
con basso punto di fusione a 660°C.



Confezione da 1,83 m

Cod. JSLVSLD

1 Conf. € 29,50

FLUX PER SALDATURE

Antiossidante in pasta per saldare.



Confezione da 20 ml

Cod. 004.35.30.020

1 Conf. 20 ml € 18,50





RESINE ORTODONTICHE ORTHOCRYL®

POLVERE (POLIMERO)

Resina autopolimerizzante per la costruzione di apparecchi ortodontici. Può essere utilizzata sia con tecnica a spruzzo sia ad impasto nel mortaio.

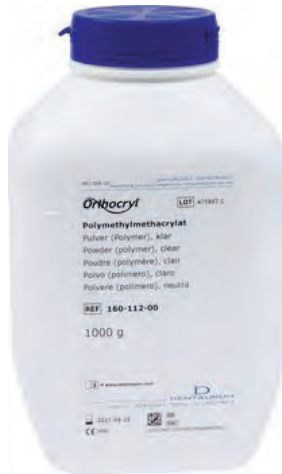

Neutro Cod. DE160-112-00

1 Conf. 1 kg € 90,50

LIQUIDO (MONOMERO)

Resina autopolimerizzante con ampi tempi di lavorazione, per la costruzione di apparecchi ortodontici.



Neutro Cod. DE161-100-00

1 Conf. 500 ml € 33,50

SPRUZZATORI PER RESINE

A) SPRUZZATORE per polvere

Codice DE162-000-00

€ 3,50



B) SPRUZZATORE per liquido

Codice DE162-100-00

€ 3,50



ISOLANTE GESSO

Isolante speciale a base di alginato che si stende in un sottile film. Isola gesso da resina o gesso da gesso. Colore: rosa

Cod. DE162-800-00

1 Conf. 1 litro € 29,50



GANCI A PALLA IN ACCIAIO INOX

Lunghezza 38 mm



.028"/0,7 mm	Cod. 033.300.028
.032"/0,8 mm	Cod. 033.300.032
.036"/0,9 mm	Cod. 033.300.036

1 Conf. 100 pz. € 67,50

FORBICE CON LAMA DENTATA PER NASTRO METALLICO



DIRITTA

- In acciaio inox 120 mm
- Taglia il nastro metallico
- Autoclavabile

Cod. 002.160.120 1 Pezzo € 13,00

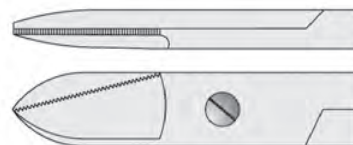

CURVA

- In acciaio inox 120 mm
- Taglia il nastro metallico
- Autoclavabile

Cod. 002.161.120 1 Pezzo € 13,00

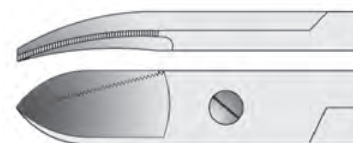

CHIAVE PER ATTIVAZIONE

Estremamente comoda per dispositivi fissi.
Il paziente evita l'ingresso delle dita nella bocca.

Cod. 033.630.001

1 pezzo € 3,50

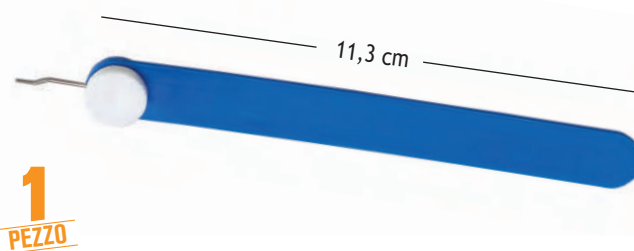

1
PEZZO



FRESONI IN TUNGSTENO PER HP

Anello blu. Dentatura semplice standard taglio 70.
Per sgrossatura di metalli e resine.

1
PEZZO



Figura nr.	351	251	79	79a
Iso	263 175 060	274 175 060	194 175 060	194 175 045
Codice	010.300.101	010.300.102	010.300.103	010.300.104
Prezzo cf	€ 18,00	€ 18,00	€ 18,00	€ 18,00

FRESONI IN TUNGSTENO PER HP

Anello blu. Dentatura incrociata standard taglio 10.
Per sgrossatura di metalli e resine.

1
PEZZO

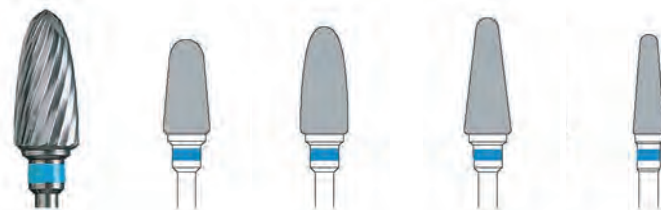

Figura nr.	351	251	79	79a
Iso	263 190 060	274 190 060	194 190 060	194 190 045
Codice	010.300.201	010.300.203	010.300.204	010.300.205
Prezzo cf	€ 19,50	€ 19,50	€ 19,50	€ 19,50

FRESONI IN TUNGSTENO PER HP

Anello rosso. Dentatura incrociata fine taglio 20.
Per lavorazioni di precisione di leghe nobili e vili, resine e compositi.

1
PEZZO



Figura nr.	351	251	79	79a
Iso	263 140 060	274 140 060	194 140 060	194 140 045
Codice	010.300.301	010.300.303	010.300.304	010.300.305
Prezzo cf	€ 24,50	€ 24,50	€ 24,50	€ 24,50

FRESONI IN CARBURO DI TUNGSTENO PER HP

ANELLO VERDE
Dentatura incrociata grossa taglio 50.
Per sgrossatura resine e gesso secco.

ANELLO NERO
Dentatura incrociata super grossa taglio 55.
Per sgrossatura resine e gesso umido.



1
PEZZO

Fig. nr.	251	79
Iso	274 220 060	194 220 060
Codice	010.300.403	010.300.404
Conf.	€ 24,50	€ 24,50



1
PEZZO

Fig. nr.	351	251
Iso	263 223 070	274 223 060
Codice	010.300.501	010.300.503
Conf.	€ 24,50	€ 24,50

PERONI IN SILICONE HP ACRYLIC POLISHER

Indicati per la sgrossatura e la rifinitura delle resine acriliche di apparecchi ortodontici e bite. Non creano surriscaldamento del materiale evitando alterazioni delle resine.

1° Passaggio sgrossatura.
Colore blu, grana grossa.

6
PEZZI
per tipo



Forma	Fiamma	Ogiva
Ø 1/10mm	100	110
Codice	010.400.002	010.400.003
Prezzo cf	€ 23,50	€ 23,50

2° Passaggio rifinitura.
Colore azzurro, grana media.

6
PEZZI
per tipo



Forma	Fiamma	Ogiva
Ø 1/10mm	100	110
Codice	010.400.102	010.400.103
Prezzo cf	€ 23,50	€ 23,50

PERONI IN SILICONE HP EXA TECHNIQUE

Indicati per la rifinitura e la lucidatura delle resine acriliche degli apparecchi ortodontici e bite. Non creano surriscaldamento del materiale evitando alterazioni delle resine.

1° Passaggio rifinitura.
Colore grigio, grana media.

6
PEZZI
per tipo



Forma	Fiamma	Ogiva
Ø 1/10mm	100	110
Codice	010.400.202	010.400.203
Prezzo cf	€ 23,50	€ 23,50

2° Passaggio lucidatura brillantatura.
Colore giallo, grana fine

6
PEZZI
per tipo



Forma	Fiamma	Ogiva
Ø 1/10mm	100	110
Codice	010.400.302	010.400.303
Prezzo cf	€ 23,50	€ 23,50

GOMMINI EXA DENTAL

Gommini in silicone per metalli, grana grossa.
Colore nero. Velocità max 20.000 giri.

12
PEZZI
per tipo



Forma	Lenticolare	Ruota	Cilindro
Ø 1/10mm	220	220	Ø70
Codice	010.400.801	010.400.802	010.400.803
Prezzo cf	€ 13,00	€ 13,00	€ 13,00

MANDRINI IN ACCIAIO INOX

6
PEZZI
per tipo



Tipo	Per gommini HP	Portadischi HP	Portadischi HP	Portadischi RA	Porta Strisce HP
Ø 1/10mm	050	050	050	050	042
Codice	010.000.301	010.000.302	010.000.300	010.000.310	010.000.309
Prezzo cf	€ 8,50	€ 13,00	€ 12,50	€ 14,00	€ 12,00

DISCHI SEPARATORI

Dischi separatori di corindone a granulometria extrafina, taglio bilaterale per leghe nobili e vili.

Confezione 100 pezzi per tipo

100
PEZZI
per tipo



Spessore mm	0,25
Ø 1/10mm	220
ISO	327 504 220
Codice	010.000.391
Prezzo cf	€ 41,50

Dischi separatori di corindone a granulometria media, taglio bilaterale.

Confezione 25 pezzi per tipo

25
PEZZI
per tipo

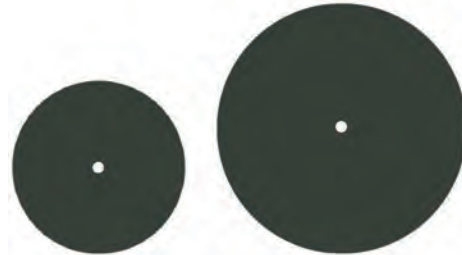

Spessore mm	0,60	0,70
Ø 1/10mm	250	375
ISO	327 524 250	327 524 375
Codice	010.000.395	010.000.396
Prezzo cf	€ 10,50	€ 17,00

DISCHI DIAMANTATI PER HP

GIÀ MONTATI SU MANDRINO DI SICUREZZA

Dischi diamantati taglio bilaterale per set up su modelli in gesso. La dentatura speciale del disco trasporta i residui del materiale evitandone così il bloccaggio.

1
PEZZO



Spessore mm	0,35	0,35
Ø 1/10mm	300	450
ISO	365 524 300	365 524 450
Codice	010.000.350	010.000.351
Prezzo cf	€ 40,60	€ 56,50

DISCHI SEPARATORI RINFORZATI

Realizzati in carborundum e rinforzati in fibra di vetro, flessibili, non si impastano e non surriscaldano. Ideali per tagliare il metallo. Spessore 0,2 mm., Ø 1/10mm 220.



Cod. 010.090.322

1 Conf. 10 pz. € 32,50

10
PEZZI

DISCHI SUPERMAX

Realizzati in materiale ultrabrasivo con granelli diamantati, ottimi per rifinire fili anche Ni.Ti. Per manipoli HP forniti già montati su mandrino.

1
PEZZO



Spessore mm	3,0	2,5
Ø 1/10mm	140	220
Codice	010.090.140	010.090.220
Prezzo cf	€ 24,50	€ 30,00

B:FORM

FOGLI TERMOFORMABILI



BARTI
MEDICAL



Placche termoplastiche per la realizzazione di Retainers, Bite per bruxismo, Paradenti e protezioni dentali, Mascherine di allineamento.

Disponibili nella versione quadrata 125x125 mm.



SPLINT

PET-G Poliestere ad alta trasparenza, duro ed elastico. Indicato per docce per bruxismo, retainers ortodontici e mascherine di allineamento sequenziali. Compatibile con resine acriliche.

Confezionati in busta di alluminio triplo strato per proteggerli dalla luce e dagli sbalzi termici.

Piastra quadrata 125x125 mm.

QUADRE 125x125 mm			
Spessore	Codice	Cf.	Prezzo
.020" (0,5 mm)	013.130.1828	25 pz.	€ 32,50
.032" (0,8 mm)	013.130.1827	25 pz.	€ 37,50
.040" (1 mm)	013.130.1823	25 pz.	€ 39,50
.060" (1,5 mm)	013.130.1824	25 pz.	€ 47,80
.080" (2 mm)	013.130.1825	20 pz.	€ 55,00



MOUTHGUARD

Piastre morbide colorate indicate per protezioni dentali e paradenti professionali.

Piastra quadrata 125x125 mm, spessore 4 mm.

QUADRE 125x125 mm				
Spessore		Codice	Cf.	Prezzo
.150" (4 mm)	Piastra 3 colori doppio strato	013.130.1989	12 pz.	€ 109,00
.150" (4 mm)	Piastra 1 colore doppio strato	013.130.1941	12 pz.	€ 109,00

Articoli con codice rosso disponibili solo su prenotazione (tempi min. 5 gg. lav.)



TERMOSTAMPAGGIO

TAGLUS PU FLEX
The Smartest Polyurethane Material

**FOGLI TERMOFORMABILI POLIURETANO
PER ALIGNERS E RETAINERS**

NEW

Taglus® PU Flex è un materiale per allineatori e contenzioni ad alte prestazioni che offre un'eccellente flessibilità, resistenza e durata e al contempo assicura il massimo comfort al paziente.

Taglus® PU Flex è una lastra poliuretanicca monostrato omogenea costituita da catene polimeriche lineari, composte da segmenti flessibili e rigidi alternati.

Tale formulazione garantisce: flessibilità al freddo, soft-touch, resistenza all'usura e all'abrasione, resistenza chimica, resistenza ai graffi e agli strappi.



PRESTAZIONI ECCELLENTI

- FLESSIBILITÀ
- DURATA
- COMFORT
- RESISTENZA



PU

FORZE ORTODONTICHE

genera 20% in più di forze iniziali rispetto ad altri materiali PU.

RESISTENZA ALL'USURA E ALLO STRAPPO

materiale progettato per un'usura a lungo termine, può allungarsi fino ad un valore pari al 270% delle sue dimensioni originali prima di rompersi.

CONFORTEVOLE E DUREVOLE

l'elevata elasticità riduce il rischio di crepe dell'allineatore.

ALTAMENTE FLESSIBILE

la formulazione unica si traduce in una maggiore resistenza, ma anche in una maggiore flessibilità.

DOPPIA PELLICOLA PROTETTIVA:

ultrasottili e staccabili su entrambi i lati. Non va rimossa durante la procedura di termoformatura in modo da proteggere il foglio dall'esposizione alla polvere e ad altre sostanze che possono intaccarne la superficie, formando così un prodotto finale ultra trasparente.

Spessore	Misura	Codice	Cf	Prezzo
0,762 mm	● 120 mm	060.103.279	3 pz.	€ 10,50
	● 125 mm	060.103.280	3 pz.	€ 10,50
	■ 125x125 mm	060.103.282	3 pz.	€ 13,00
1,02 mm	● 120 mm	060.103.283	3 pz.	€ 11,50
	● 125 mm	060.103.284	3 pz.	€ 11,50
	■ 125x125 mm	060.103.286	3 pz.	€ 14,00

Spessore	Misura	Codice	Cf	Prezzo
0,762 mm	● 120 mm	060.150.279	50 pz.	€ 175,00
	● 125 mm	060.150.280	50 pz.	€ 175,00
	■ 125x125 mm	060.150.282	50 pz.	€ 216,00
1,02 mm	● 120 mm	060.150.283	50 pz.	€ 191,00
	● 125 mm	060.150.284	50 pz.	€ 191,00
	■ 125x125 mm	060.150.286	50 pz.	€ 233,00

**CONTATTA L'UFFICIO COMMERCIALE
PER SCONTI SU QUANTITATIVI**

051 6240560

**Trend of stress residual rate in 37° constant temperature water
TAGLUS PU FLEX**

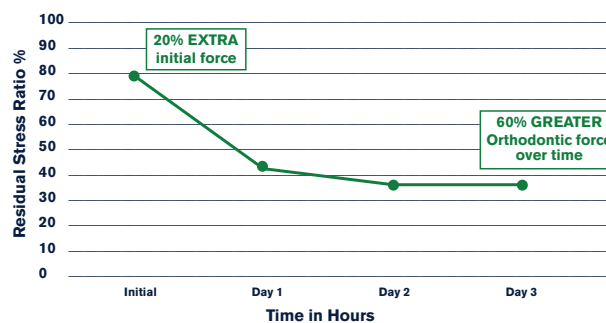



FOGLI TERMOFORMABILI PETG PER ALIGNERS E RETAINERS

NEW

Taglus® Premium è un innovativo materiale per allineatori che combina le migliori proprietà meccaniche a una trasparenza ottimale.

La speciale composizione in PETG (Polietilene Tereftalato Glicole), conferisce numerosi vantaggi:

- eliminazione dell'effetto opacità che si verifica durante il riscaldamento;
- prevenzione della cristallizzazione indesiderata;
- l'aggiunta di glicole nella composizione fa sì che le pareti interne dell'allineatore/retainer siano più morbide e confortevoli per il paziente;
- resistenza alle macchie con un effetto estetico ottimale.

Grazie alla sua proprietà di legarsi a tutti i tipi di acrilici (fotopolimerizzabili e a caldo) alla capacità di adattarsi con precisione al modello, Taglus® Premium è un materiale che può essere utilizzato anche per la fabbricazione di splint.



PERFETTO EQUILIBRIO TRA:

- ELASTICITÀ
- RIGIDITÀ
- TRASPARENZA
- RESISTENZA ALLE MACCHIE



PETG



OTTIMO EQUILIBRIO DI RIGIDITÀ ED ELASTICITÀ

materiale dalle proprietà meccaniche ideali per l'utilizzo come allineatore ortodontico.

FOGLI ULTRA TRASPARENTI

la trasmissione della luce di Taglus® Premium secondo ASTM D1003 è del 91%, il che lo rende uno dei materiali per allineatori più trasparenti del suo genere.



ELASTICITÀ ELEVATA

conferisce agli allineatori un'eccezionale resistenza alle crepe, alle rotture e una lunga durata.



DOPPIA PELLICOLA PROTETTIVA

ultrasottile e staccabile su entrambi i lati. Non va rimossa durante la procedura di termoformatura in modo da proteggere il foglio dall'esposizione alla polvere e ad altre sostanze che possono intaccarne la superficie, formando così un prodotto finale ultra trasparente.

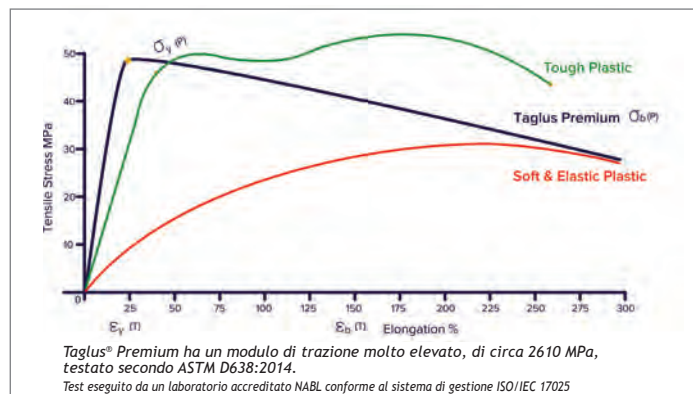

Spessore	Misura	Codice	Cf.	Prezzo
0,5 mm	● 120 mm	060.203.010	3 pz.	€ 5,70
	● 125 mm	060.203.017	3 pz.	€ 5,70
	■ 125x125 mm	060.203.024	3 pz.	€ 6,90
0,8 mm	● 120 mm	060.203.012	3 pz.	€ 6,20
	● 125 mm	060.203.019	3 pz.	€ 6,20
	■ 125x125 mm	060.203.026	3 pz.	€ 7,70
1,02 mm	● 120 mm	060.203.014	3 pz.	€ 6,60
	● 125 mm	060.203.021	3 pz.	€ 6,60
	■ 125x125 mm	060.203.028	3 pz.	€ 8,10
1,5 mm	● 120 mm	060.203.015	3 pz.	€ 7,20
	● 125 mm	060.203.022	3 pz.	€ 7,20
	■ 125x125 mm	060.203.029	3 pz.	€ 8,80
2 mm	● 120 mm	060.203.016	3 pz.	€ 7,80
	● 125 mm	060.203.023	3 pz.	€ 7,80
	■ 125x125 mm	060.203.030	3 pz.	€ 9,50

Spessore	Misura	Codice	Cf.	Prezzo
0,5 mm	● 120 mm	060.250.010	50 pz.	€ 95,00
	● 125 mm	060.250.017	50 pz.	€ 95,00
	■ 125x125 mm	060.250.024	50 pz.	€ 115,00
0,8 mm	● 120 mm	060.250.012	50 pz.	€ 103,00
	● 125 mm	060.250.019	50 pz.	€ 103,00
	■ 125x125 mm	060.250.026	50 pz.	€ 127,00
1,02 mm	● 120 mm	060.250.014	50 pz.	€ 110,00
	● 125 mm	060.250.021	50 pz.	€ 110,00
	■ 125x125 mm	060.250.028	50 pz.	€ 135,00
1,5 mm	● 120 mm	060.250.015	50 pz.	€ 120,00
	● 125 mm	060.250.022	50 pz.	€ 120,00
	■ 125x125 mm	060.250.029	50 pz.	€ 146,00
2 mm	● 120 mm	060.250.016	50 pz.	€ 130,00
	● 125 mm	060.250.023	50 pz.	€ 130,00
	■ 125x125 mm	060.250.030	50 pz.	€ 157,00

CONTATTA L'UFFICIO COMMERCIALE PER SCONTI SU QUANTITATIVI **051 6240560**

SPAZZOLE SOFTBRUSH

Spazzolini composti da filamenti sintetici per la rimozione dei residui di plastica prodotti nella prima fase di rifinitura. Levigano perfettamente i bordi degli allineatori. LUNGA DURATA, disponibili in tre gradi di durezza.



SOFT
Per levigatura bordi su tutte le plastiche
Cod. **041.001.310**
↻ max 15.000



MEDIUM
Per rimuovere i residui su plastiche 0,5/0,85mm
Cod. **041.001.311**
↻ max 15.000



HARD
Per rimuovere i residui su plastiche 1,0/2,0mm
Cod. **041.001.312**
↻ max 15.000

1 Conf. 12 pz. € 27,50

12
PEZZI

SPAZZOLE SOFTBRUSH

Ottime nella lavorazione di materiali termoplastici tra cui: parodonti, fogli termoplastici ecc. Grazie ai pori aperti riducono il pericolo del surriscaldamento dell'oggetto evitando così una deformazione del materiale



GRANA FINE ROSSO
Cod. **010.500.142**
↻ max 15.000

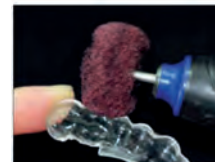

GRANA MEDIA GRIGIO
Cod. **010.500.141**
↻ max 15.000

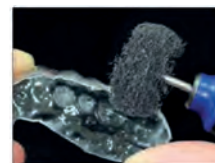

GRANA GROSSA BIANCO
Cod. **010.500.140**
↻ max 15.000



1 Conf. 5 pz. € 14,00

5
PEZZI

TRIMMING WHEEL

Strumento in acciaio costruito in un unico pezzo. Ideale per tagliare e separare le mascherine dal modello. Sterilizzabile a freddo. Velocità max 10.000 RPM

Cod. **041.001.302**



1 Conf. 1 pz. € 30,00

ALIGNER BOX



ACCESSORI >> pag.83-154

FRESE PER MATERIALI TERMOPLASTICI



Frese al carburo di alta qualità per la rifinitura delle mascherine.
Sterilizzabili a caldo fino a 170°C e autoclavabili fino a 121°C.
Per manipolo dritto Hp bassa velocità.



Lunghezza testa 15mm.

Cod. 010.350.015

1 Conf. 1 pz. € 18,00



Lunghezza testa 9mm.

Cod. 010.350.009

1 Conf. 1 pz. € 16,00



PUNTE ABRASIVE PER HP

Punte abrasive di corindone rosa di alta qualità, grana media per sgrossatura e rifinitura metalli.
Utilizzate anche per rimuovere la parte lucida della plastica sulla superficie dell'allineatore,
per poi passare al bondaggio di ganci e bottoni in plastica, ceramica e composito.



12
PEZZI
per tipo



Tipo	A	B	C
Ø 1/10mm	050	050	035
ISO	199 523 050	107 523 050	168 523 035
Codice	010.100.301	010.100.302	010.100.303
Prezzo cf	€ 27,00	€ 21,00	€ 21,00

FRESONI IN CARBURO DI TUNGSTENO PER HP

ANELLO VERDE CHIARO
Dentatura incrociata grossa taglio 75.
Ideali per tagliare e rifinire materiali morbidi e siliconici.
Non si impastano.

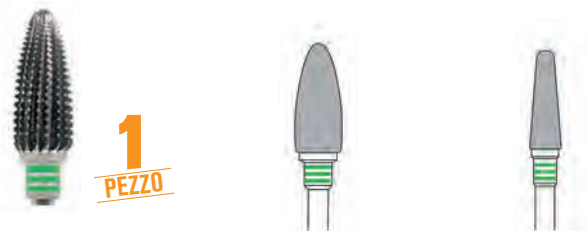

1
PEZZO

Fig. nr.	251	79
Iso	274 176 060	194 176 045
Codice	010.300.603	010.300.604
Conf.	€ 27,50	€ 27,50

PERONE DIAMANTATO

Con fori di aerazione per evitare il surriscaldamento della plastica durante la prima fase di rifinitura dei bordi.
Velocità max 25.000 RPM



Cod. 041.001.305

1 Conf. 1 pz. € 62,50

APPLIANCE REMOVER TOOL

ACCESSORI RIMUOVI ALLINEATORI



Strumenti utili al paziente per rimuovere allineatori e mascherine, utilizzati per una rimozione sia lato guancia, sia lato lingua. Possono essere puliti con lo stesso metodo utilizzato per la pulizia delle mascherine.



Confezione 10 pezzi per colore, confezionati singolarmente.

Colori:

Blu Cod. 030.800.870
 Bianco Cod. 030.800.871
 Verde Cod. 030.800.872

1 Conf. 10 pz. € 32,50

ALIGNER CHEWIES

Rotoli in plastica soft utili per il corretto posizionamento della mascherina.



- Stesse dimensioni dei classici rulli in cotone
- Permettono un posizionamento più veloce dell'allineatore
- Disponibili in versione aromatizzata neutra



Verde (aromat. Menta) Cod. 030.102.196
 Rosa (aromat. Bubblegum) Cod. 030.102.198
 Bianco (neutro) Cod. 030.102.193

1 Bustina 2 pz. € 2,50

Una coppia per colore

ALIGNER REMOVAL TOOL

STRUMENTO RIMUOVI ALLINEATORI

GESTENCO

Speciale strumento utile al paziente per la rimozione degli allineatori. Realizzato in acciaio con rivestimento in titanio per prevenire allergie al nichel. Il design ergonomico facilita la rimozione della mascherina da entrambe le arcate.



Cod. JDT-00-01

1 pezzo € 50,00

DENTURE BRUSH

SPAZZOLINO PER PULIZIA



Utile per la pulizia degli aligners.



€ 3,38 AL PEZZO



Cod. 018.300.201

1 Conf. 12 pz. € 40,50

CONDIZIONI GENERALI DI VENDITA

❶ Il presente catalogo sostituisce ed annulla tutti i precedenti.

❷ I prezzi indicati si intendono al netto dell'I.V.A. e possono essere variati senza preavviso.

❸ L'importo **MINIMO** per l'evasione degli ordini è € 55,00 I.V.A. esclusa.

❹ Gli ordini d'importo pari o superiore a € 200,00 (I.V.A. esclusa e al netto di eventuali sconti) saranno evasi **senza oneri di imballo e spedizione*** su tutto il territorio nazionale. Le spedizioni sono effettuate a mezzo corriere espresso.

Per ordini di importo inferiore a € 200,00 (I.V.A. esclusa e al netto di eventuali sconti) verranno **addebitate le spese di trasporto:**

- spedizione in contrassegno € 20,00+IVA 22%

- per tutte le altre spedizioni € 15,00+IVA 22%

❺ L'indicazione del codice prodotto è indispensabile per la corretta e veloce evasione dell'ordine. Gli ordini effettuati attraverso il nostro e-order (www.itaonet.com) avranno **priorità di evasione** rispetto a quelli telefonici, e-mail o fax.

❻ Le modalità di pagamento accettate sono: contrassegno con assegno o contanti e bonifico bancario anticipato. Qualsiasi altro sistema di pagamento deve essere preventivamente autorizzato dalla Direzione. Su tutti gli importi dovuti alla ditta ITA.O Italian Orthodontic System S.r.l. non pagati nei termini convenuti matureranno interessi di mora, ferma ogni altra soluzione di legge e di contratto in ragione dell'inadempienza. Le spese per eventuali insoluti verranno addebitate al cliente.

❼ Nessun reclamo verrà preso in considerazione trascorsi **30 GIORNI** dal ricevimento della merce, salvo nel caso di difetti di fabbricazione del prodotto. Gli eventuali resi di materiale dovranno essere preventivamente concordati ed autorizzati dalla Direzione e dovranno essere accompagnati

dal previsto documento di trasporto indicante il numero e la data della fattura relativa al prodotto contestato. Inadempimento a quanto sopra indicato, la merce resa verrà immediatamente respinta al mittente.

❸ La ITA.O Italian Orthodontic System S.r.l. non si assume nessuna responsabilità circa l'impiego dei prodotti descritti nel presente catalogo, i quali, essendo destinati ad esclusivo uso ortodontico e odontoiatrico, devono essere utilizzati unicamente da personale specializzato e legalmente abilitato, che rimarrà unico responsabile della costruzione e dell'applicazione dei dispositivi realizzati con i suddetti prodotti. La ITA.O Italian Orthodontic System S.r.l. non si assume responsabilità circa possibili danni, lesioni od altro causati dall'utilizzo improprio dei prodotti.

❹ Per qualsiasi controversia è competente il Foro di Bologna.

❺ Per quanto non previsto espressamente dalle presenti condizioni generali valgono le norme del Codice Civile.

TRATTAMENTO DEI DATI PERSONALI

Ai sensi dell'articolo 13 e 14 del Regolamento (EU) 2016/679 (regolamento generale sulla protezione dei dati GDPR), in relazione ai dati personali da noi acquisiti o che acquisiremo anche verbalmente, informiamo che saranno da noi trattati per le finalità commerciali e promozionali di vendita indicate nell'**informativa della nostra azienda, consultabile e scaricabile dal nostro sito internet: www.itaonet.com**

Come previsto dagli artt. 15 e ss. del GDPR, in ogni momento l'interessato potrà esercitare i suoi diritti di: modifica, cancellazione o limitazione del trattamento dei propri dati, inviando una e-mail all'indirizzo privacy@itaonet.com. Un messaggio confermerà l'accoglimento della richiesta.

** escluse le spedizioni con peso (volumetrico) superiore a 10 kg e le isole minori.*

MODALITÀ DI PAGAMENTO

BONIFICO BANCARIO ANTICIPATO:



sconto extra 5% sull'importo merce (I.V.A. esclusa ed al netto di eventuali sconti) con pagamento tramite bonifico bancario effettuato in anticipo alla partenza della merce.

Al ricevimento dell'ordine, verrà inviata fattura proforma con dettaglio dei prodotti disponibili ed esatto importo da bonificare. Per velocizzare la spedizione della merce si consiglia l'invio di copia della ricevuta di pagamento via email a: amministrazione@itaonet.com

CONTRASSEGNO:



pagamento alla consegna della merce in contanti o con assegno bancario non trasferibile intestato a ITA.O S.r.l.

ALTRI SISTEMI DI PAGAMENTO:



eventuali diverse modalità di pagamento dovranno essere concordate ed autorizzate preventivamente con la Direzione.

ITA.O ITALIAN ORTHODONTIC SYSTEM S.R.L.

via Merighi 30/3 - 40055 Villanova di Castenaso (BO)

Tel. 051.6240560 (dalle 8,30 alle 17,00)

Fax 051.6240074 (24 ore su 24)

e-mail: info@itaonet.com

www.itaonet.com